

Новости продукции

Замена классической версии Комби-боксов комплектацией CTFL



Обращаем ваше внимание на то, что боксы в классической версии более не доступны для заказа.

Классическая комплектация

Отверстие для ввода кабеля



Отверстие для ввода кабеля

Комплектация CTFL

Глухая верхняя крышка



Кабельный сальник

Таблица замены артикулов, снятых с производства:

Код старый	Артикул старый	Статус	Новый код	Новый артикул
2CMA179353R1000	M63/2 JFB	снято с заменой	2CMA100024R1000	M63/2 JFB CTFL
2CMA179352R1000	M63/1	снято с заменой	2CMA100023R1000	M63/1 CTFL
2CMA179351R1000	M32/2 JFB	снято с заменой	2CMA100022R1000	M32/2 JFB CTFL
2CMA179350R1000	M32/1	снято с заменой	2CMA100021R1000	M32/1 CTFL
2CMA179349R1000	M16/2 JFB	снято с заменой	2CMA100020R1000	M16/2 JFB CTFL
2CMA179348R1000	M 16/1	снято с заменой	2CMA100019R1000	M16/1 CTFL
2CMA154142R1000	FLANGE FL21	снято без замены		

Новости продукции

Замена классической версии Комби боксов комплектацией CTFL



Схематичный внешний вид типовых щитов в комплектации CTFL:

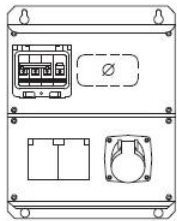

M16/1 CTFL

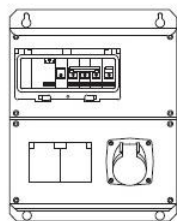

M16/2 JFB CTFL

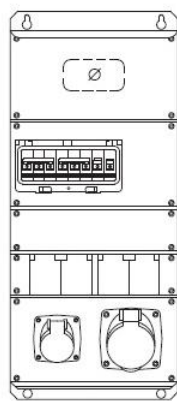

M32/1 CTFL

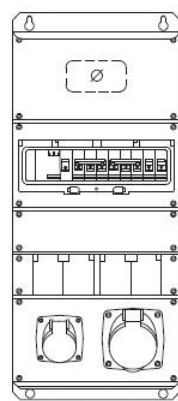

M32/2 JFB CTFL

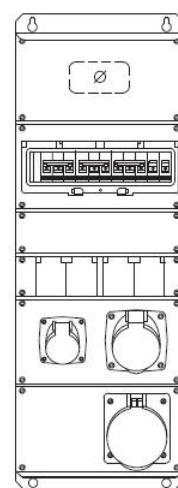

M63/1 CTFL

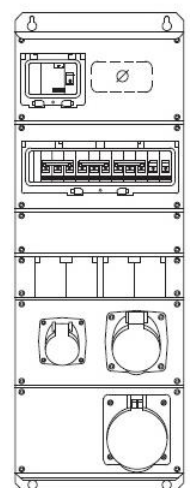

M63/2 JFB CTFL

Принципиальные однолинейные схемы типовых щитов в комплектации CTFL:

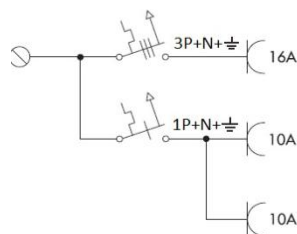

M16/1 CTFL

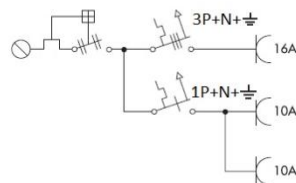

M16/2 JFB CTFL

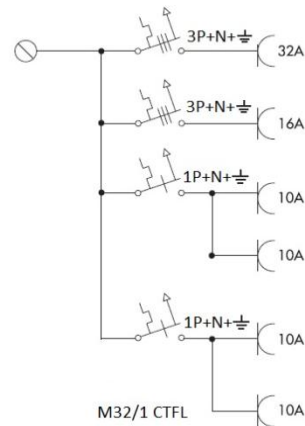

M32/1 CTFL

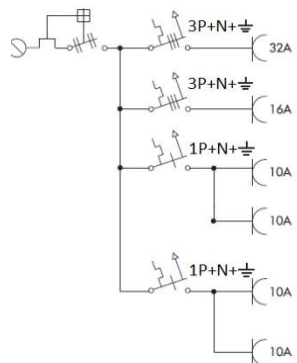

M32/2 JFB CTFL

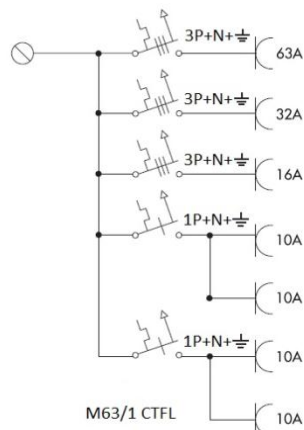

M63/1 CTFL

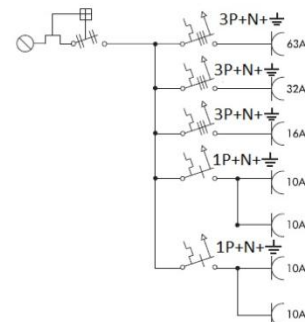

M63/2 JFB CTFL

Новости продукции

Замена классической версии
Комби боксов комплектацией CTFL



Продукция соответствует ГОСТ Р 51323.1-99
ГОСТ Р 51323.2-99

Сведения о сертификате соответствия:



№ РОСС RU.0001.11AB76, выдан: Общество с ограниченной ответственностью
«ЭТАЛОН-ГРУПП», 110240, Российская Федерация, Москва, ул. Верхняя
Радищевская, д.22
Срок действия до 04.08.2016

Продукция соответствует требованиям Российского Речного Регистра

Сведения о нормативных и правовых документах:



Сертификат об одобрении №364-06-4.4.3. Срок действия до 05.07.2016 г.
Свидетельство о соответствии Техническому регламенту №15-11.4-4.4.3-0135.
Срок действия с 03.08.2012 г. – бессрочно
На основании результатов проверок и испытаний удостоверяется, что изделия
удовлетворяют требованиям правил Российского Речного Регистра для
применения на судах и других объектах по установленному назначению, а так
же требованиям Регламента о безопасности объектов внутреннего водного
транспорта.