

ЭНЕРГОЭФФЕКТИВНЫЕ РЕШЕНИЯ
ДЛЯ ЖЕЛЕЗНЫХ ДОРОГ

 SOLUTIONS

Наши награды



Статус-звание «Предприятие 2015 года»

Мы стали первыми в Международном экономическом рейтинге «Лига Лучших» среди российских светотехнических предприятий за 2015 год.

В числе 10 лучших проектов освещения

Реализованный проект биологически и эмоционально эффективного освещения удостоен международной премии ISA - крупнейшего в мире альянса ассоциаций и производителей светодиодной техники



В списке 100 лучших товаров России

Светильники для промышленных предприятий SLICK.PRS LED, HB LED, INSEL LB LED включены в общероссийский Каталог «100 лучших товаров России» за 2015 год.



Поставщик Правительства Москвы за 2015 год

Звание присвоено в соответствии с приказом Департамента города Москвы по конкурентной политике



Experience Light



	степень защиты светильника		модификации светильников, управляемые по DALI
	допускается использование в тяжелых условиях эксплуатации		модификации светильников со встроенным модулем управления по питающей сети
	обозначение заземления (класс защиты I от поражения электрическим током)		модификации светильников со встроенным модулем беспроводного управления
	класс защиты II от поражения электрическим током		продукт совместим с автоматизированной системой управления уличным освещением (АСУНО)
	светильники, предназначенные для установки непосредственно на поверхности из нормально воспламеняемых материалов		модификации светильников, управляемые по 1—10В
	обозначение соответствия европейским нормам электромагнитной совместимости		офисы/административные помещения
	обозначение соответствия европейским стандартам EN 60598-1:2008; EN 60598-2-2:1996		жилищное хозяйство/хозяйственные помещения
	обозначение электромагнитной совместимости		лестницы/коридоры
	обозначение соответствия требованиям регламента Таможенного союза		промышленные предприятия
	класс энергоэффективности		склады
	номинальное напряжение		площади и большие открытые пространства
	блок аварийного питания для светодиодных светильников		транспортные узлы (вокзалы, аэропорты)
	работа от сети постоянного и переменного тока		железные дороги и развязки
	светодиод		чрезвычайные ситуации
	газоразрядная лампа		больницы
	климатическая зона		чистые комнаты

OPTIMA RZD LED стр. 10-11	TRAIN LED стр. 12-13	SWORD LED стр. 14-15	HAMMER LED стр. 16	PIT LED стр. 17	SPIRIT LED стр. 18-19
AREA LED стр. 20-21	AREA SOLAR LED стр. 22	AREA AP LED стр. 23	RIGEL LED стр. 24-25	ARGUS LED стр. 26-27	TERRA SM стр. 28
TERRA ASM стр. 29	BRIDGE LED стр. 30	HB TUNNEL LED стр. 31	PLUTON LED стр. 32	LIMB LED стр. 33	PEGAS LED стр. 34-35
MOBILIGHT стр. 36	MOBILIGHT LED стр. 37	LT-CITYLIGHT стр. 38-39	LT-C-BOX стр. 40	LT-C-NODE стр. 41	

ФУНКЦИОНАЛЬНОЕ ЗОНИРОВАНИЕ ОБЪЕКТОВ ЖЕЛЕЗНОДОРОЖНОГО ТРАНСПОРТА

Аварийное освещение

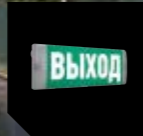

PLUTON LED стр. 32



LIMB LED стр. 33



PEGAS LED стр. 34-35

Офисное освещение



OPTIMA RZD LED стр. 10-11

Наружное освещение



AREA LED стр. 20-21

Светильник для смотровых канав



PIT LED стр. 17

Ригельное освещение



RIGEL LED стр. 24-25

Освещение тоннелей



HV TUNNEL LED стр. 31

Промышленное освещение



TRAIN LED стр. 12-13



SWORD LED стр. 14-15



SPIRIT LED стр. 18-19



HAMMER LED стр. 16

Освещение мостов



BRIDGE LED стр. 30

Высокомачтовое освещение



ARGUS LED стр. 26-27

Железнодорожный транспорт является стратегически важным сектором промышленности и экономики России, а также крупнейшим потребителем электроэнергии. Именно по этой причине повышение энергоэффективности объектов железнодорожного транспорта является актуальной и приоритетной задачей. Не менее важным аспектом является обеспечение безопасности на объектах железнодорожного транспорта, ключевую роль в котором играет освещение.

В Российских железных дорогах действует инвестиционный проект «Внедрение ресурсосберегающих технологий на железнодорожном транспорте»,

целями которого являются внедрение на сети железных дорог наукоемких, перспективных энерго и ресурсосберегающих технических средств и технологий, направленных на повышение технического уровня предприятий железнодорожного транспорта, снижение эксплуатационных затрат ОАО «РЖД». К данным мероприятиям относятся и внедрение современных энергоэффективных светодиодных светильников и комплексных систем управления освещением, которые позволяют обеспечить высокий уровень экономии и продлить срок полезного использования световых приборов.

Светильники, используемые для освещения объектов железнодорожного транспорта, должны обеспечивать длительный срок бесперебойной работы без снижения функциональности и производительности.

Высокий уровень качества светодиодных светильников обеспечивается точным соблюдением технических требований, предъявляемых Центром светодиодных технологий АО «НИИАС» – головной организацией по внедрению светодиодной техники для нужд ОАО «РЖД».

ООО «МГК «Световые Технологии» в плотном сотрудничестве с Центром светодиодных технологий АО «НИИАС» разработал линейку светодиодных светильников для нужд ОАО «Российские железные дороги» соответствующие требованиям, применяемым к светильникам для объектов железнодорожного транспорта.

Сводная таблица требований АО «НИИАС», применяемых к светильникам для объектов железнодорожного транспорта

Сфера применения	Вибростойкость	Климатическое исполнение, не ниже	Питающее напряжение	Степень защиты от внешних воздействий	Коэффициент мощности, не менее	Энергоэффективность, лм/Вт, не менее
ОФИСНОЕ ОСВЕЩЕНИЕ	МС1	УХЛ 3.1	176-264 Вт	IP40	0,9	65
ПРОМЫШЛЕННОЕ ОСВЕЩЕНИЕ	МС1 МС3	УХЛ 3.1	176-264 Вт 29-43 Вт	IP65	0,9	65
НАРУЖНОЕ И РИГЕЛЬНОЕ ОСВЕЩЕНИЕ	МС2 МС3	У1, УХЛ1	176-264 Вт	IP65	0,9	65
ОСВЕЩЕНИЕ МОСТОВ	МС5	У1, УХЛ1	176-264 Вт	IP65	0,9	65
ОСВЕЩЕНИЕ ТОННЕЛЕЙ	МС3	У1, УХЛ1	176-264 Вт	IP65	0,9	65

Технические требования АО «НИИАС», предъявляемые к светильникам, основываются на следующих нормативных актах: ГОСТ Р 54984-2012. «Освещение наружное объектов железнодорожного транспорта. Нормы и методы контроля», а также ГОСТ Р 55369-2012 «Аппаратура железнодорожной автоматики и телемеханики. Общие технические требования».

МГК «Световые Технологии» производит полный комплекс светильников для объектов РЖД в соответствии с ТУ 3461-029-88466159-15.



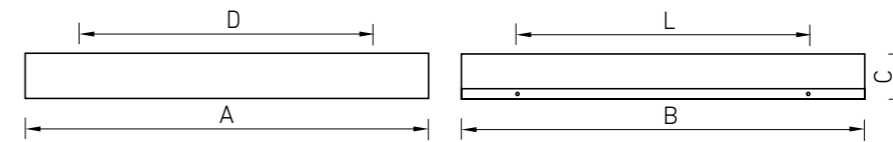

Наименование	Номинальная мощность, Вт	Номинальное напряжение питания	Тип КСС	Макс. Масса, кг	Номинальный световой поток, лм	Класс светораспределения по ГОСТ Р 54350-11	Код заказа
OPTIMA.OPL RZD LED 300 IP40 4000K	18	AC220±20%	Д	4,0	1900	П	1166000290
OPTIMA.OPL RZD LED 300 IP40 4000K (w/o box)	18	AC220±20%	Д	3,0	1900	П	1166000330
OPTIMA.OPL RZD LED 300 IP40 EM 4000K	18	AC220±20%	Д	4,5	1900	П	1166000300
OPTIMA.OPL RZD LED 300 IP40 EM 4000K (w/o box)	18	AC220±20%	Д	3,5	1900	П	1166000340
OPTIMA.PRS RZD LED 300 IP40 4000K	18	AC220±20%	Д	4,0	2100	П	1138000280
OPTIMA.PRS RZD LED 300 IP40 4000K (w/o box)	18	AC220±20%	Д	3,0	2100	П	1138000340
OPTIMA.PRS RZD LED 300 IP40 EM 4000K	18	AC220±20%	Д	4,5	2100	П	1138000290
OPTIMA.PRS RZD LED 300 IP40 EM 4000K (w/o box)	18	AC220±20%	Д	3,5	2100	П	1138000350
OPTIMA.OPL RZD LED 595 IP40 4000K	30	AC220±20%	Д	5,0	3300	П	1372000190
OPTIMA.OPL RZD LED 595 IP40 4000K (w/o box)	30	AC220±20%	Д	4,0	3300	П	1166000270
OPTIMA.OPL RZD LED 595 IP40 EM 4000K	30	AC220±20%	Д	5,5	3300	П	1166000260
OPTIMA.OPL RZD LED 595 IP40 EM 4000K (w/o box)	30	AC220±20%	Д	4,5	3300	П	1166000280
OPTIMA.PRS RZD LED 595 IP40 4000K	30	AC220±20%	Д	5,0	3550	П	1138000260
OPTIMA.PRS RZD LED 595 IP40 4000K (w/o box)	30	AC220±20%	Д	4,0	3550	П	1138000320
OPTIMA.PRS RZD LED 595 IP40 EM 4000K	30	AC220±20%	Д	5,5	3550	П	1138000270
OPTIMA.PRS RZD LED 595 IP40 EM 4000K (w/o box)	30	AC220±20%	Д	4,5	3550	П	1138000330
OPTIMA.OPL RZD LED 1200 IP40 4000K	30	AC220±20%	Д	6,0	3300	П	1166000310
OPTIMA.OPL RZD LED 1200 IP40 4000K (w/o box)	30	AC220±20%	Д	5,0	3300	П	1166000350
OPTIMA.OPL RZD LED 1200 IP40 EM 4000K	30	AC220±20%	Д	6,5	3300	П	1166000320
OPTIMA.OPL RZD LED 1200 IP40 EM 4000K (w/o box)	30	AC220±20%	Д	5,5	3300	П	1138000310
OPTIMA.PRS RZD LED 1200 IP40 4000K	30	AC220±20%	Д	6,0	3550	П	1166000360
OPTIMA.PRS RZD LED 1200 IP40 4000K (w/o box)	30	AC220±20%	Д	5,0	3550	П	1138000360
OPTIMA.PRS RZD LED 1200 IP40 EM 4000K	30	AC220±20%	Д	6,5	3550	П	1138000300
OPTIMA.PRS RZD LED 1200 IP40 EM 4000K (w/o box)	30	AC220±20%	Д	5,0	3550	П	1138000370

О продукте

Оптимальное решение для офисного освещения. Универсальный корпус для монтажа в потолки типа «Армстронг» и на поверхность потолка. Светоотдача светильника до 107 лм/Вт. Светильники OPTIMA RZD LED служат прямой заменой ламповых светильников типа ЛПО 4x18 (2x18) и ЛВО 4x18 (2x18). Возможна комплектация блоком аварийного питания (EM).

Конструкция

Цельнометаллический сварной корпус из листовой стали, покрытый белой порошковой краской.

Оптическая часть

Призматический (PRS) или опаловый (OPL) рассеиватель из светостабилизированного пластика. Тип светодиодов: SMD.

Характеристики

- Питающее напряжение: 90 - 305 В
- Цветовая температура: 4000 К
- Индекс цветопередачи: 80
- Коэффициент пульсаций: < 5%
- Вибростойкость: класс МС1
- Рабочая температура: от -10 °С до +40 °С
- Коэффициент мощности > 0,9

	A	B	C	D	L
OPTIMA RZD LED 300 4000K	595	295	50	340	120
OPTIMA RZD LED 595 4000K	595	595	50	481	300
OPTIMA RZD LED 1200 4000K	1195	275	50	900	115

OPTIMA OPL ECO LED 595

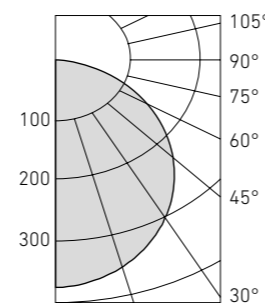

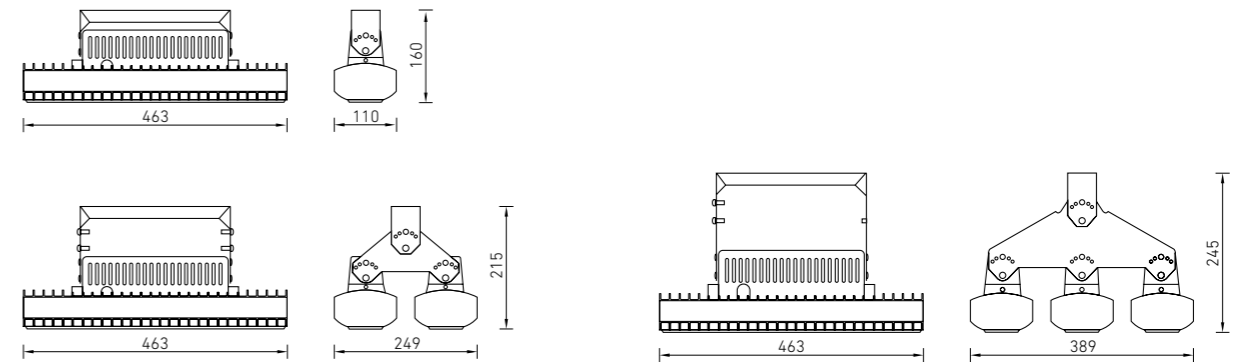
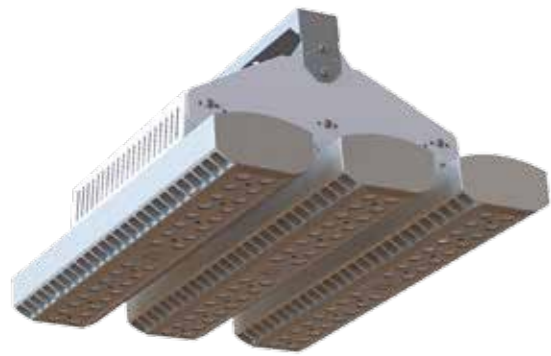

Наименование	Номинальная мощность, Вт	Номинальное напряжение питания	Тип КСС	Макс. Масса, кг	Номинальный световой поток, лм	Класс светораспределения по ГОСТ Р 54350-11	Код заказа
TRAIN LED 76 D40 4000K	75	AC/DC220±20%	Г	4,0	7700	П	1196000020
TRAIN LED 76 D40 4000K (w/o box)	75	AC/DC220±20%	Г	4,0	7700	П	1196000110
TRAIN LED 76 D60 4000K	75	AC/DC220±20%	Д	4,0	7700	П	1196000030
TRAIN LED 76 D60 4000K(w/o box)	75	AC/DC220±20%	Д	4,0	7700	П	1196000120
TRAIN LED 76 D80 4000K	75	AC/DC220±20%	Ш	4,0	7700	П	1196000040
TRAIN LED 76 D80 4000K(w/o box)	75	AC/DC220±20%	Ш	4,0	7700	П	1196000130
TRAIN LED 152 D40 4000K	150	AC/DC220±20%	Г	8,0	16000	П	1196000050
TRAIN LED 152 D40 4000K(w/o box)	150	AC/DC220±20%	Г	8,0	16000	П	1196000140
TRAIN LED 152 D60 4000K	150	AC/DC220±20%	Д	8,0	16000	П	1196000060
TRAIN LED 152 D60 4000K(w/o box)	150	AC/DC220±20%	Д	8,0	16000	П	1196000150
TRAIN LED 152 D80 4000K	150	AC/DC220±20%	Ш	8,0	16000	П	1196000070
TRAIN LED 152 D80 4000K(w/o box)	150	AC/DC220±20%	Ш	8,0	16000	П	1196000160
TRAIN LED 228 D40 4000K	225	AC/DC220±20%	Г	12,0	24000	П	1196000080
TRAIN LED 228 D40 4000K(w/o box)	225	AC/DC220±20%	Г	12,0	24000	П	1196000170
TRAIN LED 228 D60 4000K	225	AC/DC220±20%	Д	12,0	24000	П	1196000090
TRAIN LED 228 D60 4000K(w/o box)	225	AC/DC220±20%	Д	12,0	24000	П	1196000180
TRAIN LED 228 D80 4000K	225	AC/DC220±20%	Ш	12,0	24000	П	1196000100
TRAIN LED 228 D80 4000K(w/o box)	225	AC/DC220±20%	Ш	12,0	24000	П	1196000190
OPTIMA.PRS RZD LED 1200 IP40 4000K	30	AC220±20%	Д	6,0	3550	П	1166000360
OPTIMA.PRS RZD LED 1200 IP40 4000K (w/o box)	30	AC220±20%	Д	5,0	3550	П	1138000360
OPTIMA.PRS RZD LED 1200 IP40 EM 4000K	30	AC220±20%	Д	6,5	3550	П	1138000300
OPTIMA.PRS RZD LED 1200 IP40 EM 4000K (w/o box)	30	AC220±20%	Д	5,0	3550	П	1138000370

О продукте

Серия энергоэффективных светодиодных светильников TRAIN LED для освещения промышленных объектов. Главными достоинствами светильника являются специальная оптика, высокая световая отдача – более 100 лм/Вт, и оригинальная система отведения тепла, обеспечивающая стабильность характеристик на протяжении всего срока службы.

Установка

Крепление на поверхность потолка или стены с помощью лиры. Возможна установка на подвес. Электрическое подключение
Максимальное сечение жил питающего кабеля: 2x2,5 мм²

Конструкция

Литой алюминиевый корпус, окрашенный порошковой краской цвета «металлик». В корпус установлены светодиодные модули с вторичной оптикой и источник питания. НВ TRAIN LED – светильник состоит из светодиодного модуля и элемента подвеса (лиры). В базовой комплектации светильник поставляется в фанерной таре. Возможна поставка в картонной упаковке (модификации с обозначением «w/o box»).

Управление освещением

Возможно изготовление светильника с управлением по протоколу PLC.

Оптическая часть

Линзы из поликарбоната.
Тип светодиодов: SMD.

Характеристики

Питающее напряжение: 90 - 305 В
Цветовая температура: 4000 К
Индекс цветопередачи: 70
Коэффициент пульсаций: < 5%
Вибростойкость: класс МС3
Рабочая температура: от -45 °С до +40°С
Коэффициент мощности > 0,9

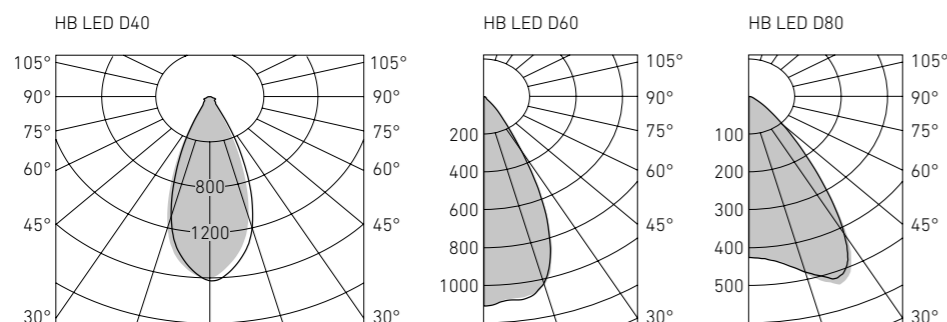

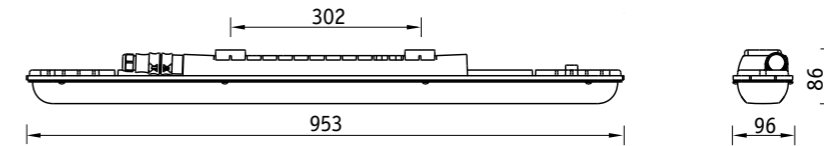

О продукте

Серия светодиодных светильников SWORD LED – оптимальное решение для освещения депо, мастерских, технических помещений, небольших складов с высотой потолков до 5 метров. Корпус и рассеиватель светильника специально спроектированы под светодиодные источники света. Преимущества светильников серии SWORD LED: компактные габаритные размеры и небольшой вес светильника, установка светильника без необходимости. Подходит для замены светильников типа ЛСП.

Установка

Крепление светильника непосредственно на поверхность потолка с помощью монтажных пластин (входят в комплект поставки). Возможна установка светильника на тросовый подвес.

Электрическое подключение

Максимальное сечение жил питающего кабеля: 3x2,5 мм².

Конструкция

Корпус изготовлен из литого под давлением алюминиевого сплава, покрыт серой порошковой краской. Под заказ возможно изготовление светильника со сквозной проводкой. В базовой комплектации светильник поставляется в фанерной таре. Возможна поставка в картонной упаковке (модификации с обозначением «w/o box»).

Управление освещением

Светильники могут быть оснащены драйвером, диммируемым по протоколу 1-10 В.

Оптическая часть

Прозрачный (PRS) или опаловый (OPL) микропризматический рассеиватель из поликарбоната. Тип светодиодов: SMD.

Характеристики

Цветовая температура – 4000 К
Индекс цветопередачи – 70

SWORD.PRS LED 45 5000K

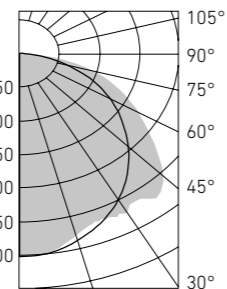

Наименование	Номинальная мощность, Вт	Номинальное напряжение питания	Тип КСС	Макс. Масса, кг	Номинальный световой поток, лм	Класс светораспределения по ГОСТ Р 54350-11	Код заказа
SWORD.OPL LED 30 4000K	30	AC220±20%	Д	2,6	2400	П	1382000030
SWORD.OPL LED 30 4000K (w/o box)	30	AC220±20%	Д	2,6	2400	П	1382000070
SWORD.OPL LED 30 4000K AC36	35	AC36±20%	Д	3,0	2500	П	1382000060
SWORD.OPL LED 30 4000K AC36 (w/o box)	35	AC36±20%	Д	3,0	2500	П	1382000100
SWORD.OPL LED 45 4000K	45	AC220±20%	Д	2,7	3200	П	1382000040
SWORD.OPL LED 45 4000K (w/o box)	45	AC220±20%	Д	2,7	3200	П	1382000080
SWORD.OPL LED 60 4000K	60	AC220±20%	Д	3,0	4800	П	1382000050
SWORD.OPL LED 60 4000K (w/o box)	60	AC220±20%	Д	3,0	4800	П	1382000090
SWORD.PRS LED 30 4000K	30	AC220±20%	Д	2,6	3000	П	1380000030
SWORD.PRS LED 30 4000K (w/o box)	30	AC220±20%	Д	2,6	3000	П	1380000060
SWORD.PRS LED 45 4000K	45	AC220±20%	Д	2,7	4500	П	1380000040
SWORD.PRS LED 45 4000K (w/o box)	45	AC220±20%	Д	2,7	4500	П	1380000070
SWORD.PRS LED 60 4000K	60	AC220±20%	Д	3,0	6000	П	1380000050
SWORD.PRS LED 60 4000K (w/o box)	60	AC220±20%	Д	3,0	6000	П	1380000080

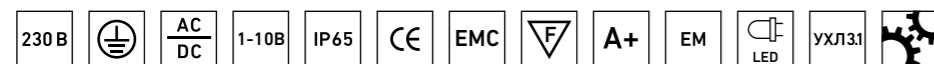

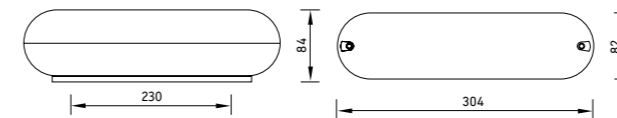

О продукте

Серия светильников HAMMER LED для тяжелых условий эксплуатации. Возможно применение в пожароопасных зонах, или зонах с повышенными содержаниями химически-агрессивных веществ. Светильники HAMMER LED отличаются удобным монтажом благодаря креплению пластины с кластерами и источником питания к корпусу с помощью магнитов. Возможно изготовление различных модификаций с блоком защиты от перенапряжения (OVP), аварийным блоком (EM).

Установка

Крепление на поверхность потолка или с помощью двух рым-болтов (входят в комплект поставки) на подвесы.

Электрическое подключение

Максимальное сечение жил питающего кабеля: 3x2,5 мм².

Конструкция

Корпус, штампованный из листовой нержавеющей стали толщиной 0,8 мм. В базовой комплектации светильник поставляется в фанерной таре. Возможна поставка в картонной упаковке (модификации с обозначением «w/o box»).

Управление освещением

Светильники могут быть оснащены драйвером, диммируемым по протоколу 1-10 В.

	A	L
HAMMER LED 30 4000K	700	560
HAMMER LED 45 4000K	1295	1015
HAMMER LED 60 4000K	1600	1320

Оптическая часть

Защитное прозрачное терпированное силикатное стекло толщиной 5 мм. Стекло крепится к корпусу металлическими защелками. Тип светодиодов: SMD.

Характеристики

Цветовая температура – 4000 К
Индекс цветопередачи – 80

HAMMER LED

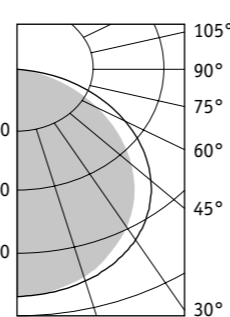

Поворотный комплект крепления на стену. Код заказа – 2077000010.



Комплект скоб для крепления на потолок. Код заказа – 2077000030.

О продукте

Идеальное решение для смотровых канав. Может применяться как внутри, так и снаружи здания без навеса. Корпус светильника максимально защищен от воздействия пыли и влаги (IP65), ударов (IK08) и ультрафиолетового излучения. Доступны версии с датчиком звука для дополнительной экономии электроэнергии.

Установка

Крепление на поверхность стены или ниши в помещении или снаружи.

Конструкция

Корпус изготовлен из литого под давлением алюминия, покрытый порошковой краской серого цвета.

Оптическая часть

Рассеиватель - опаловый из ударопрочного поликарбоната.

Характеристики

Питающее напряжение: 29 - 43 В переменного или постоянного тока
Цветовая температура: 5000 К
Индекс цветопередачи: > 70
Кэффициент пульсаций: < 5%
Вибростойкость: класс MC2
Диапазон рабочих температур: от -10 °С до +40 °С (опционально от -40 °С до +40 °С)
Степень защиты от воздействия окружающей среды: IP65

Наименование	Номинальная мощность, Вт	Номинальное напряжение питания	Тип КСС	Макс. Масса, кг	Номинальный световой поток, лм	Класс светораспределения по ГОСТ Р 54350-11	Код заказа
HAMMER LED 30 4000K	30	AC220±20%	Д	4,50	3000	П	1284000010
HAMMER LED 30 4000K (w/o box)	30	AC220±20%	Д	4,50	3000	П	1284000040
HAMMER LED 45 4000K	45	AC220±20%	Д	7,50	4700	П	1284000020
HAMMER LED 45 4000K (w/o box)	45	AC220±20%	Д	7,50	4700	П	1284000050
HAMMER LED 60 4000K	60	AC220±20%	Д	10,50	6500	П	1284000030
HAMMER LED 60 4000K (w/o box)	60	AC220±20%	Д	10,50	6500	П	1284000060

Наименование	Номинальная мощность, Вт	Номинальное напряжение питания	Тип КСС	Макс. Масса, кг	Номинальный световой поток, лм	Класс светораспределения по ГОСТ Р 54350-11	Код заказа
PIT LED 20 5000K AC36	20	AC/DC 36±20%	Д	0,8	2000	П	1469000010
PIT LED 20 5000K AC36 (w/o box)	20	AC/DC 36±20%	Д	0,8	2000	П	1469000020

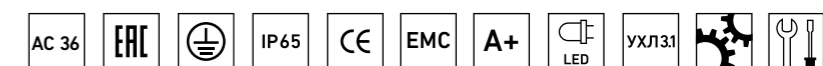
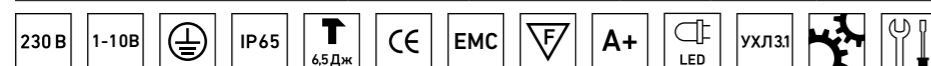

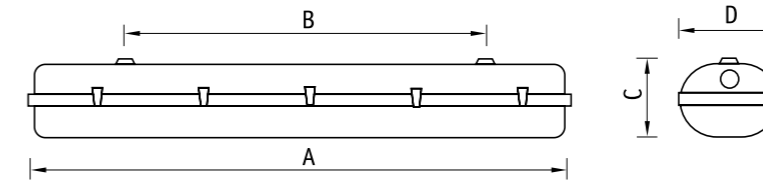

	A	B	C	D
SPiRiT.OPL LED 600	660	173	103	360
SPiRiT.OPL LED 1200	1270	173	103	800

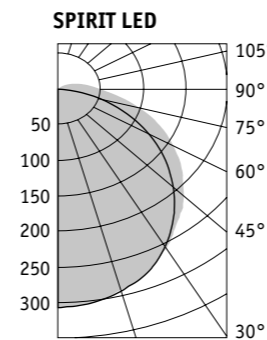

Наименование	Номинальная мощность, Вт	Номинальное напряжение питания	Тип КСС	Макс. Масса, кг	Номинальный световой поток, лм	Класс светораспределения по ГОСТ Р 54350-11	Код заказа
SPiRiT.OPL LED 600 4000K	30	AC220±20%	Д	2,5	2400	П	1382000110
SPiRiT.OPL LED 600 4000K (w/o box)	30	AC220±20%	Д	2,5	2400	П	1382000130
SPiRiT.OPL LED 1200 4000K	45	AC220±20%	Д	4,0	3200	П	1382000120
SPiRiT.OPL LED 1200 4000K (w/o box)	45	AC220±20%	Д	4,0	3200	П	1382000140

О продукте

Серия светодиодных светильников SPiRiT LED разработана для замены светильников с линейными люминесцентными лампами, и обладает схожими габаритными размерами со светильниками типа ЛСП.

Установка

Крепление на поверхность потолка и стен, а также на подвесах в помещении или под навесом. В комплект входят установочные пластины и скобы.

Электрическое подключение

Максимальное сечение жил питающего кабеля: 2x2,5 мм².

Конструкция

Корпус серого цвета из поликарбоната. В базовой комплектации светильник поставляется в фанерной таре. Возможна поставка в картонной упаковке (модификации с обозначением «w/o box»).

Управление освещением

Светильники могут быть оснащены драйвером, диммируемым по протоколу 1-10 В.

Оптическая часть

Опаловый (OPL) рассеиватель из поликарбоната крепится к корпусу металлическими защелками. Тип светодиодов: SMD.

Характеристики

Цветовая температура – 4000 К
Индекс цветопередачи – 80



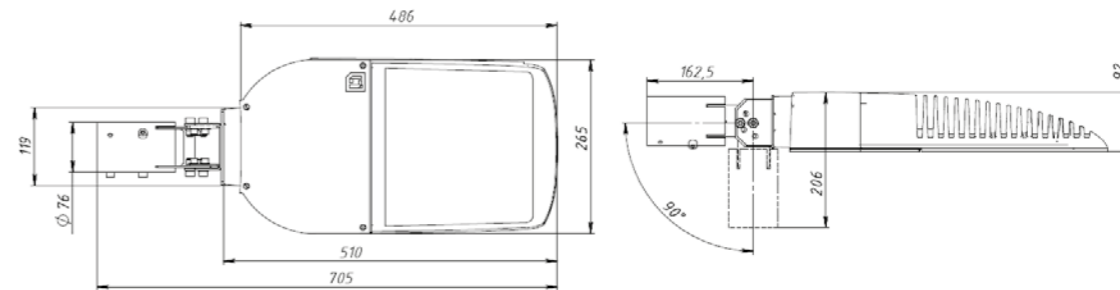

Наименование	Номинальная мощность, Вт	Номинальное напряжение питания	Тип КСС	Макс. Масса, кг	Номинальный световой поток, лм	Класс светораспределения по ГОСТ Р 54350-11	Код заказа
AREA LED 55 SW 5000K	55	AC/DC220±20%	Л	9,8	5600	П	1054000010
AREA LED 55 SW 5000K (w/o box)	55	AC/DC220±20%	Л	9,8	5600	П	1054000130
AREA LED 55 SW PLC 5000K	55	AC/DC220±20%	Л	9,8	5600	П	1054000030
AREA LED 55 SW PLC 5000K (w/o box)	55	AC/DC220±20%	Л	9,8	5600	П	1054000140
AREA LED 55 W 5000K	55	AC/DC220±20%	Ш	9,8	5600	П	1054000050
AREA LED 55 W 5000K (w/o box)	55	AC/DC220±20%	Ш	9,8	5600	П	1054000150
AREA LED 55 W PLC 5000K	55	AC/DC220±20%	Ш	9,8	5600	П	1054000070
AREA LED 55 W PLC 5000K (w/o box)	55	AC/DC220±20%	Ш	9,8	5600	П	1054000160
AREA LED 75 SW 5000K	75	AC/DC220±20%	Л	10,2	8000	П	1054000170
AREA LED 75 SW 5000K (w/o box)	75	AC/DC220±20%	Л	10,2	8000	П	1054000210
AREA LED 75 SW PLC 5000K	75	AC/DC220±20%	Л	10,2	8000	П	1054000180
AREA LED 75 SW PLC 5000K (w/o box)	75	AC/DC220±20%	Л	10,2	8000	П	1054000220
AREA LED 75 W 5000K	75	AC/DC220±20%	Ш	10,2	8000	П	1054000190
AREA LED 75 W 5000K (w/o box)	75	AC/DC220±20%	Ш	10,2	8000	П	1054000230
AREA LED 75 W PLC 5000K	75	AC/DC220±20%	Ш	10,2	8000	П	1054000200
AREA LED 75 W PLC 5000K (w/o box)	75	AC/DC220±20%	Ш	10,2	8000	П	1054000240
AREA LED 110 SW 5000K	110	AC/DC220±20%	Л	10,2	11000	П	1054000020
AREA LED 110 SW 5000K (w/o box)	110	AC/DC220±20%	Л	10,2	11000	П	1054000090
AREA LED 110 SW PLC 5000K	110	AC/DC220±20%	Л	10,2	11000	П	1054000040
AREA LED 110 SW PLC 5000K (w/o box)	110	AC/DC220±20%	Л	10,2	11000	П	1054000100
AREA LED 110 W 5000K	110	AC/DC220±20%	Ш	10,2	11000	П	1054000060
AREA LED 110 W 5000K (w/o box)	110	AC/DC220±20%	Ш	10,2	11000	П	1054000110
AREA LED 110 W PLC 5000K	110	AC/DC220±20%	Ш	10,2	11000	П	1054000080
AREA LED 110 W PLC 5000K (w/o box)	110	AC/DC220±20%	Ш	10,2	11000	П	1054000120
AREA LED 140 SW 5000K	140	AC/DC220±20%	Л	10,2	15000	П	1054000250
AREA LED 140 SW 5000K (w/o box)	140	AC/DC220±20%	Л	10,2	15000	П	1054000290
AREA LED 140 SW PLC 5000K	140	AC/DC220±20%	Л	10,2	15000	П	1054000260
AREA LED 140 SW PLC 5000K (w/o box)	140	AC/DC220±20%	Л	10,2	15000	П	1054000300
AREA LED 140 W 5000K	140	AC/DC220±20%	Ш	10,2	15000	П	1054000270
AREA LED 140 W 5000K (w/o box)	140	AC/DC220±20%	Ш	10,2	15000	П	1054000310
AREA LED 140 W PLC 5000K	140	AC/DC220±20%	Ш	10,2	15000	П	1054000280
AREA LED 140 W PLC 5000K (W/O BOX)	140	AC/DC220±20%	Ш	10,2	15000	П	1054000320

О продукте

Светодиодные светильники серии AREA LED предназначены для наружного освещения объектов железнодорожного хозяйства: станций, парков, депо, складов, дорог и эстакад

Установка

Светильник можно устанавливать как на консольный кронштейн, так и на торшерную опору диаметром 48-60 мм.

Конструкция

Корпус изготовлен из литого под давлением алюминия. Универсальный регулируемый узел крепления изготовлен из стали. Внутри корпуса расположен источник питания. Светильник поставляется в специальной фанерной таре (возможна поставка в стандартном картонном коробе (опция w/o box)).

Оптическая часть

Сложная групповая оптика с широким(W) или полушироким (SW) светораспределением. Рассеиватель – защитное закаленное силикатное стекло.

Характеристики

Питающее напряжение: 90 - 305 В
 Цветовая температура: 5000 К
 Индекс цветопередачи: >70
 Коэффициент пульсаций: < 5%
 Вибростойкость: класс МС3
 Диапазон рабочих температур: от -45 °С до +50 °С
 По индивидуальному заказу клиента светильники могут производиться в исполнении УХЛ1 (ограничение нижнего предела рабочей температуры – 60 °С)
 Степень защиты от воздействия окружающей среды: IP66.

Опционально доступно управление по питающей сети (PLC) с помощью системы LT CITYLIGHT (подробнее на стр. 38).

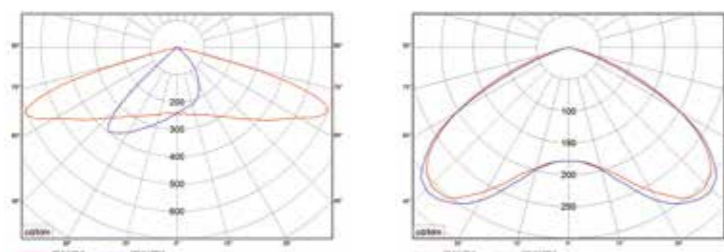

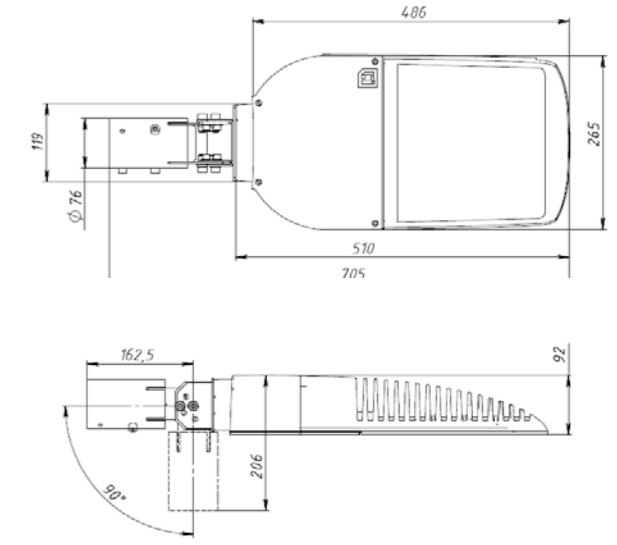

OUTDOOR

О продукте

Светодиодные комплексы серии AREA SOLAR LED предназначены для наружного освещения объектов железнодорожного хозяйства, станций, парков, депо, платформ, дорог и эстакад в случае невозможности подключения к питающей сети. Высокоэффективный солнечный модуль и гелевый аккумулятор обеспечивают автономную работу в течение всей ночи.

Конструкция

Корпус светильника изготовлен из литого под давлением алюминия. Универсальный регулируемый узел крепления изготовлен из стали. Внутри корпуса расположен блок защиты от импульсных помех.

Оптическая часть

Сложная групповая оптика с широким (W) светораспределением. Рассеиватель - защитное закаленное стекло.

Характеристики

Мощность светильника: 25-51 В. Конкретная мощность настраивается в зависимости от уровня солнечной радиации в месте установки комплекса.
 Напряжение питания: 48±5% В
 Цветовая температура: 5000К
 Световой поток: 3300-6700 лм
 Индекс цветопередачи: > 70
 Коэффициент пульсаций: < 5%

Вибростойкость: класс МС3
 Диапазон рабочих температур: от -40 °С до + 50 °С
 Степень защиты от во здействия окружающей среды: IP66

Солнечный модуль

Фотопреобразователь: монокристаллический кремний
 Мощность: 200 Вт - пиковая
 Рабочее напряжение: 36 В
 Диапазон рабочих температур: от -40 °С до +85 °С
 Степень защиты от воздействия окружающей среды: IP65
 Габаритные размеры: 1585 x 805 x 34,5 мм
 Вес: 16,2 кг

Аккумуляторная батарея

Емкость номинальная: 100 Ач
 НАпряжение номинальное: 12 В
 Максимальный ток заряда при 25 °С: 30 А
 Максимальное напряжение заряда при 25 °С: 14,4 В
 Габаритный размеры: 410 x 176 x 227
 Вес: 38 кг

Контроллер заряда

Встроенная специальная функция день/ночь: - 2,5 - 10 В
 Программируемая функция уменьшения силы света: 0 - 100%
 Датчик внешней температуры для термокомпенсации напряжения заряда
 Автоматическое распознавание напряжения 12/24/48 В
 Степень защиты от воздействия окружающей среды: IP68
 Диапазон температуры окружающей среды: от -40°С до +60°С
 Габаритные размеры: 82 x 58 x 20 мм
 Вес: 150г

Наименование	Номинальная мощность, Вт	Номинальное напряжение питания	Тип КСС	Макс. Масса, кг	Номинальный световой поток, км	Класс светораспределения по ГОСТ Р 54350-11	Код заказа
AREA Solar LED 35 W 5000K	25-51	DC48±5%	Ш	10,2	3300-6700	П	1054000330
AREA Solar LED 35 W 5000K (w/o box)	25-51	DC48±5%	Ш	10,2	3300-6700	П	1054000340



OUTDOOR

О продукте

Светодиодные светильники серии AREA AP LED предназначены для наружного освещения объектов железнодорожного хозяйства, станций, парков, депо, платформ, дорог и эстакад. Встроенный роутер Wi-Fi и антенна обеспечивают доступ пассажиров к сети интернет на станциях. Опора светильника также может быть оснащена универсальным портом USB для зарядки электронных устройств.

Установка

Светильник можно устанавливать как на консольный кронштейн так и на торшерную опору диаметром 48-60мм.

Конструкция

Корпус изготовлен из литого под давлением алюминия. Универсальный регулируемый узел крепления изготовлен из стали. Внутри корпуса расположен источник питания и контроллер управления. Контроллер, расположенный внутри светильника, позволяет управлять системой Wi-Fi, USB портом, а также осветительной установкой по питающей сети с использованием АСУНО CITYLIGHT (стр. 38) На опору дополнительно монтируются Wi-Fi роутер и одна, две или три уличные секторальные антенны Wi-Fi. Светильник поставляется в специальной фанерной таре (возможна поставка в стандартном картонном коробе (опция w/o box)).

Оптическая часть

Сложная групповая оптика с широким (W) светораспределением. Рассеиватель - защитное закаленное стекло.

Характеристики

Питающее напряжение: 90 - 305 В
 Максимальная мощность: 110 Вт
 Цветовая температура светильника: 5000 К
 Мощность светильника: 75 Вт
 Индекс цветопередачи: > 70
 Коэффициент пульсаций: < 5%
 Вибростойкость: класс МС2
 Диапазон рабочих температур: от -40 °С до + 50 °С
 Степень защиты от воздействия окружающей среды: IP65
 Wi-Fi точка доступа а, п, ас: двухдиапазонная 2,4; 5 ГГц. Подключение: оптический кабель или Ethernet. Максимальная мощность 20 Вт.
 Секторальная антенна. Угол излучения сигнала в вертикальной плоскости - 10°, в горизонтальной - 120°.
 USB порт: 2 штуки 5В, 2А максимум.

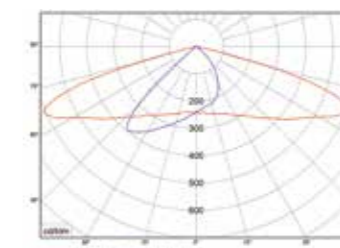

Наименование	Номинальная мощность, Вт	Номинальное напряжение питания	Тип КСС	Макс. Масса, кг	Номинальный световой поток, км	Класс светораспределения по ГОСТ Р 54350-11	Код заказа
AREA AP LED 110 W 5000K	110	AC220±20%	Ш	12,5	7500	П	1054000350
AREA AP LED 110 110 5000K (w/o box)	110	AC220±20%	Ш	11,5	7500	П	1054000360



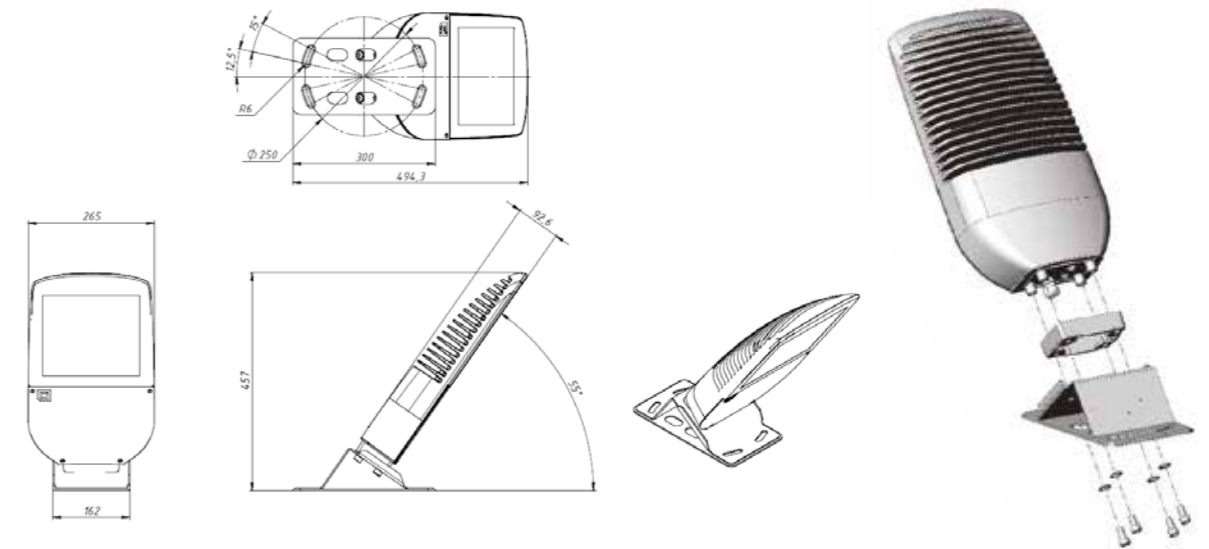

О продукте

Светодиодные светильники серии RIGEL LED предназначены для освещения объектов железнодорожного транспорта, межпутевых пространств с жестких поперечин – ригелей.

Установка

Светильник предназначен для установки на горизонтальный брус-траверсу.

Конструкция

Корпус изготовлен из литого под давлением алюминия. Узел крепления изготовлен из стали. Внутри корпуса расположен источник питания. Светильник поставляется в специальной фанерной таре (возможна поставка в стандартном картонном коробе (опция w/o box)).

Оптическая часть

Сложная групповая оптика со специальным светораспределением для освещения межпутевых пространств. Рассеиватель – защитное закаленное силикатное стекло.

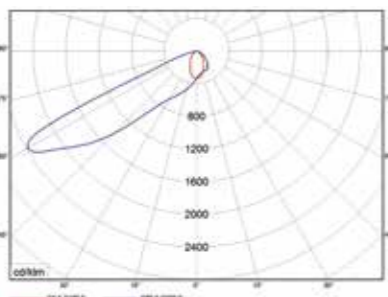

Характеристики

Питающее напряжение: 90 - 305 В
 Цветовая температура: 5000 К
 Индекс цветопередачи: >70
 Коэффициент пульсаций: < 5%
 Вибростойкость: класс МС3
 Диапазон рабочих температур: от -45 °С до +50 °С
 По индивидуальному заказу клиента светильники могут производиться в исполнении УХЛ1 (ограничение нижнего предела рабочей температуры – 60 °С)
 Степень защиты от воздействия окружающей среды: IP66

Опционально доступно управление по питающей сети (PLC) с помощью системы LT CITYLIGHT (подробнее на стр. 38).

Наименование	Номинальная мощность, Вт	Номинальное напряжение питания	Тип КСС	Макс. Масса, кг	Номинальный световой поток, лм	Класс светораспределения по ГОСТ Р 54350-11	Код заказа
RIGEL LED 55 60 5000K	55	AC/DC220±20%	Спец	10,2	5500	П	1026000130
RIGEL LED 55 60 5000K (w/o box)	55	AC/DC220±20%	Спец	10,2	5500	П	1026000190
RIGEL LED 55 60 PLC 5000K	55	AC/DC220±20%	Спец	10,2	5500	П	1026000060
RIGEL LED 55 60 PLC 5000K (w/o box)	55	AC/DC220±20%	Спец	10,2	5500	П	1026000200
RIGEL LED 75 60 5000K	75	AC/DC220±20%	Спец	10,2	8000	П	1026000210
RIGEL LED 75 60 5000K (w/o box)	75	AC/DC220±20%	Спец	10,2	8000	П	1026000230
RIGEL LED 75 60 PLC 5000K	75	AC/DC220±20%	Спец	10,2	8000	П	1026000220
RIGEL LED 75 60 PLC 5000K (w/o box)	75	AC/DC220±20%	Спец	10,2	8000	П	1026000240
RIGEL LED 90 60 5000K	90	AC/DC220±20%	Спец	10,4	9200	П	1026000250
RIGEL LED 90 60 5000K (w/o box)	90	AC/DC220±20%	Спец	10,4	9200	П	1026000270
RIGEL LED 90 60 PLC 5000K	90	AC/DC220±20%	Спец	10,4	9200	П	1026000260
RIGEL LED 90 60 PLC 5000K (w/o box)	90	AC/DC220±20%	Спец	10,4	9200	П	1026000280
RIGEL LED 110 120 5000K	110	AC/DC220±20%	Спец	10,9	10600	П	1026000090
RIGEL LED 110 120 5000K (w/o box)	110	AC/DC220±20%	Спец	10,9	10600	П	1026000170
RIGEL LED 110 120 PLC 5000K	110	AC/DC220±20%	Спец	10,9	10600	П	1026000080
RIGEL LED 110 120 PLC 5000K (w/o box)	110	AC/DC220±20%	Спец	10,9	10600	П	1026000180
RIGEL LED 140 120 5000K	140	AC/DC220±20%	Спец	10,9	15000	П	1026000290
RIGEL LED 140 120 5000K (w/o box)	140	AC/DC220±20%	Спец	10,9	15000	П	1026000310
RIGEL LED 140 120 PLC 5000K	140	AC/DC220±20%	Спец	10,9	15000	П	1026000300
RIGEL LED 140 120 PLC 5000K (w/o box)	140	AC/DC220±20%	Спец	10,9	15000	П	1026000320

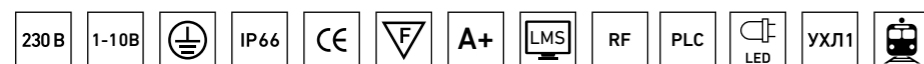

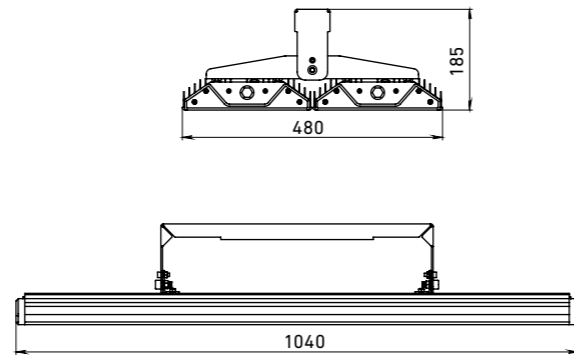

О продукте

Высокомачтовая осветительная установка предназначена для освещения больших открытых пространств: сортировочных площадок, парков станций, открытых территорий депо, подъездных территорий мостов, административных зданий и иных сооружений. Кроме того, на высокомачтовых многогранных опорах возможно размещение громкоговорителей, систем видеонаблюдений и т.д. Доступно две версии: со стационарной короной и с мобильной короной. Короны для прожекторов могут иметь различные варианты исполнения. Выбор конкретного варианта определяется количеством размещаемых прожекторов и их расположением в пространстве.

- климатические районы – II4...II11 по ГОСТ 16350;
- ветровые районы – с I по VII по СП 20.13330.2011;
- внешняя среда – слабоагрессивная по степени агрессивного воздействия) по СНиП 2.03.11

Варианты исполнения

Мачты со стационарной короной

Мачты со стационарной короной могут иметь различные варианты исполнения: с короной для прожекторов, молниеприемником, со светоотражающими панелями, сигнальными огнями и т.д. На мачту могут устанавливаться также лестницы и площадки отдыха для облегчения доступа к короне.

Мачты с мобильной короной

Мобильная корона состоит из оголовка и спускаемой рамы, которая предназначена для размещения светотехнического оборудования (прожекторов, огней ЗОМ, иного оборудования). С помощью специального механизма в нижней части мачты раму легко можно опустить на удобную для обслуживания высоту (1,5-2 м).

Нижняя часть мачты

В нижней части мачты расположено оборудование, которое предназначено для управления спуском/подъемом мачты. В качестве устройства привода используется ручная дрель со специальным переходником.

Стандартно в состав поставки мачт входит комплект электрооборудования, предназначенный для подключения прожекторов.

Комплект состоит из:

- вводного щитка с автоматическими выключателями, предназначенного для подключения ко внешним питающим кабелям. Щиток устанавливается в нижней секции ствола
- специального бокса с драйверами
- кабеля силового, предназначенного для передачи электроэнергии к распределительной коробке
- компонентов системы управления ВОР
- распределительной коробки, установленной на короне и предназначенной для распределения энергии по прожекторам.

Светильник

Энергоэффективный светодиодный светильник ARGUS LED разработан специально для замены традиционных источников света большой мощности: металлогалогенных и натриевых лам 1 и 2 кВт, ксеноновых дуговых ламп мощностью до 10 кВт, кварцевых галогенных и других типов. Высокая эффективность светильника обеспечивается применением специальной вторичной оптики.

Конструкция

Светильник выполнен из экструдированного алюминиевого профиля с литыми под давлением алюминиевыми крышками и покрыт порошковой краской. Узел крепления светильника выполнен из углеродистой стали, защищенной от коррозии методом «горячего цинкования» с последующей окраской. Для применения в составе ВОР блока питания светильника вынесен в отдельный бокс и расположен в цоколе опоры.

Оптическая часть

В зависимости от условий применения и задач корона мачты может быть оснащена светильниками с разными типами светораспределения и КСС. Оптическая часть светильника защищена закаленным стеклом.

Характеристики

Питающее напряжение: 90 - 305 В переменного и постоянного тока
 Цветовая температура: 5000 К
 Индекс цветопередачи: 70
 Коэффициент пульсаций: < 5%
 Вибростойкость: класс МС3
 Климатическое исполнение: У1 (По индивидуальному заказу клиента светильники могут производиться в исполнении УХЛ1 (ограничение нижнего предела рабочей температуры – 60 °С))
 Рабочая температура: от -40 °С до +40 °С
 Коэффициент мощности > 0,9
 Диапазон мощностей от 40 до 480 Вт.

ARGUS LED 480

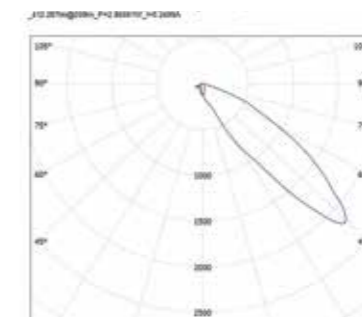



TERRA SM 1000H

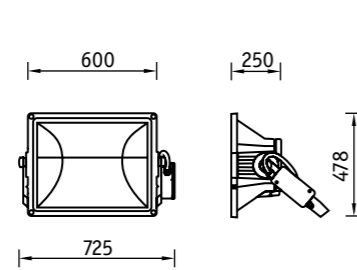

TERRA SM 2000H

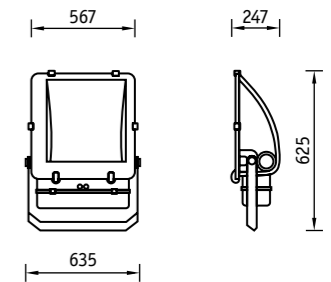
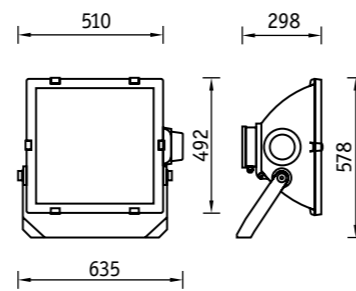

Установка

Наружный или внутренний монтаж.

Конструкция

Корпус из литого под давлением алюминия, покрытый порошковой краской. Внутри корпуса расположена металлическая плата с пускорегулирующей аппаратурой.

Оптическая часть

Отражатель из анодированного алюминия.
Защитное прозрачное терпированное стекло.

Характеристики

Питающее напряжение: 230 В (1000 Вт), 400 В (2000 Вт)
Рабочая температура: от -45 °С до +50 °С
Тип лампы: МГЛ

TERRA ASM 1000

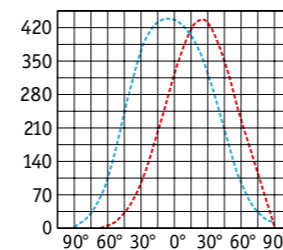

Установка

Наружный или внутренний монтаж.

Конструкция

Корпус из литого под давлением алюминия, покрытый порошковой краской. Внутри корпуса расположена металлическая плата с пускорегулирующей аппаратурой.

Оптическая часть

Отражатель из анодированного алюминия.
Защитное прозрачное терпированное стекло.

Характеристики

Питающее напряжение: 230 В (1000 Вт), 400 В (2000 Вт)
Рабочая температура: от -45 °С до +50 °С
Тип лампы: МГЛ

TERRA SM 1000

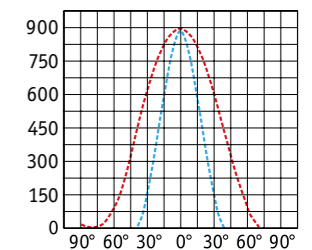

Артикул	Мощность, Вт	Напряжение питания, В	Отражатель	Масса, кг	Код прожектора	cos φ
TERRA ASM 1000H	1×1000	220	Асимметричный	24,0	1689000010	≥ 0,85
TERRA ASM 2000H	1×2000	380	Асимметричный	35,0	1689000020	≥ 0,85

Артикул	Мощность, Вт	Напряжение питания, В	Отражатель	Масса, кг	Код прожектора	cos φ
TERRA SM 1000H	1×1000	220	Симметричный	24,0	1689000030	≥ 0,85
TERRA SM 2000H	1×2000	380	Симметричный	35,0	1689000040	≥ 0,85



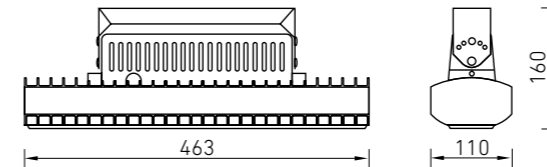
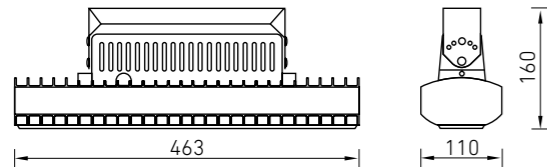

О продукте

Серия энергоэффективных светодиодных светильников BRIDGE LED для освещения железнодорожных мостов. Главными достоинствами светильника являются специальная оптика, высокая световая отдача – более 100 лм/Вт, и оригинальная система отведения тепла, обеспечивающая стабильность характеристик на протяжении всего срока службы. Высокая виброустойчивость.

Установка

Крепление на поверхность потолка или стены с помощью лиры через диэлектрическую прокладку.

Электрическое подключение

Максимальное сечение жил питающего кабеля: 3x2,5 мм².

Конструкция

Литой алюминиевый корпус, окрашенный порошковой краской цвета «металлик». В корпус установлены светодиодные модули с вторичной оптикой и источник питания. BRIDGE LED 40 – светильник состоит из светодиодного модуля и элемента подвеса (лиры). В базовой комплектации светильник поставляется в фанерной таре. Возможна поставка в картонной упаковке (модификации с обозначением «w/o box»). Узлы крепления изготовлены из углеродистой стали, с покрытием методом "горячего цинкования", с последующей окраской.

Управление освещением

Возможно изготовление светильника с управлением по протоколу PLC. Возможно управление «сухим контактом».

Оптическая часть

Линзы из поликарбоната. Тип светодиодов: SMD.

Характеристики

Питающее напряжение: 90 - 305 В
 Питание постоянным и переменным током
 Вибростойкость: класс МС5
 Рабочая температура: от -45 °С до +40 °С
 По индивидуальному заказу клиента светильники могут производиться в исполнении УХЛ1 (ограничение нижнего предела рабочей температуры – 60 °С)
 Коэффициент мощности > 0,9

HB BRIDGE LED 40

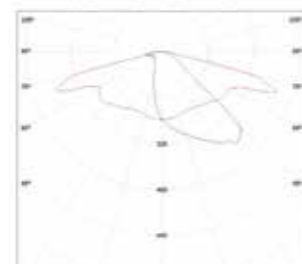

О продукте

Серия энергоэффективных светодиодных светильников TUNNEL LED для рабочего освещения транспортных тоннелей. Главными достоинствами светильника являются специальная оптика, высокая световая отдача – более 100 лм/Вт, и оригинальная система отведения тепла, обеспечивающая стабильность характеристик на протяжении всего срока службы.

Установка

Крепление на поверхность потолка или стены с помощью лиры. Электрическое подключение Максимальное сечение жил питающего кабеля: 3x2,5 мм²

Конструкция

Литой алюминиевый корпус, окрашенный порошковой краской цвета «металлик». В корпус установлены светодиодные модули с вторичной оптикой и источник питания. HB TUNNEL LED – светильник состоит из светодиодного модуля и элемента подвеса (лиры). В базовой комплектации светильник поставляется в фанерной таре. Возможна поставка в картонной упаковке (модификации с обозначением «w/o box»).

Управление освещением

Возможно изготовление светильника с управлением по протоколу PLC.

Оптическая часть

Линзы из поликарбоната. Тип светодиодов: SMD.

Характеристики

Питающее напряжение: 90 - 305 В
 Питание постоянным и переменным током
 Вибростойкость: класс МС5
 Рабочая температура: от -45 °С до +40 °С
 По индивидуальному заказу клиента светильники могут производиться в исполнении УХЛ1 (ограничение нижнего предела рабочей температуры – 60 °С)
 Коэффициент мощности > 0,9

HB TUNNEL LED 25

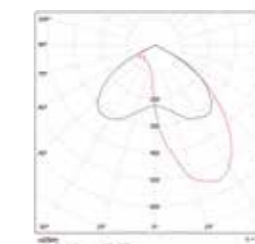

Наименование	Номинальная мощность, Вт	Номинальное напряжение питания	Тип КСС	Макс. Масса, кг	Номинальный световой поток, лм	Класс светораспределения по ГОСТ Р 54350-11	Код заказа
HB TUNNEL LED 25 4000 K AC/DC230	20	AC/DC220±20%	Ш	5,00	2300	П	1224001260
HB TUNNEL LED 25 4000 K AC/DC230 (w/o box)	20	AC/DC220±20%	Ш	5,00	2300	П	1224001280
HB TUNNEL LED 25 PLC 4000 K AC/DC230	20	AC/DC220±20%	Ш	5,00	2300	П	1224001270
HB TUNNEL LED 25 PLC 4000 K AC/DC230 (w/o box)	20	AC/DC220±20%	Ш	5,00	2300	П	1224001290

Наименование	Номинальная мощность, Вт	Номинальное напряжение питания	Тип КСС	Макс. Масса, кг	Номинальный световой поток, лм	Класс светораспределения по ГОСТ Р 54350-11	Код заказа
HB BRIDGE LED 40 W 4000K	40	AC/DC220±20%	Ш	5,0	4500	П	1286000010
HB BRIDGE LED 40 W 4000K (w/o box)	40	AC/DC220±20%	Ш	5,0	4500	П	1286000030
HB BRIDGE LED 40 W PLC 4000K	40	AC/DC220±20%	Ш	5,0	4500	П	1286000020
HB BRIDGE LED 40 W PLC 4000K (w/o box)	40	AC/DC220±20%	Ш	5,0	4500	П	1286000040



OUTDOOR

OUTDOOR

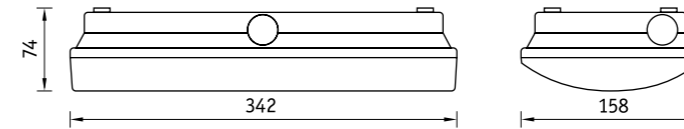
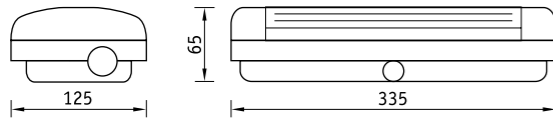

О продукте

Легкий и надежный световой указатель с декоративной рамкой из алюминия – универсальное решение с дистанцией распознавания 31 м. Модификации светильника IP65 централизованного действия работают в условиях низких температур до -30 °С.

Установка

Устанавливаются на стену/потолок.

Конструкция

Корпус светильника изготовлен из поликарбоната. На панель корпуса выведен светодиодный индикатор определения работоспособности светильника. Контроль и управление аварийным освещением осуществляется

с помощью устройства TELEMANDO (артикул для заказа - 4501003010). АКБ входят в комплект поставки.

Оптическая часть

Рассеиватель светильника изготовлен из поликарбоната. Пиктограммы комплектуются отдельно. Дистанция распознавания 31 м. Светодиодная лампа входит в комплект поставки.

Характеристики

Питающее напряжение: 176 - 264 В
Вибростойкость: класс МС1
Рабочая температура: от -10 °С до +40 °С

Наименование	Номинальная мощность, Вт	Номинальное напряжение питания	Тип КСС	Макс. Масса, кг	Номинальный световой поток, лм	Класс светораспределения по ГОСТ Р 54350-11	Код заказа
LIMB 6500-4 LED	4	AC220±20%	М	1,0		П	1288000010
LIMB 6500-4 LED (w/o box)	4	AC220±20%	М	1,0		П	1288000040
LIMB 6521-4 LED	4	AC220±20%	М	1,1		П	1288000020
LIMB 6521-4 LED (w/o box)	4	AC220±20%	М	1,1		П	1288000050
LIMB 6523-4 LED	4	AC220±20%	М	1,3		П	1288000030
LIMB 6523-4 LED (w/o box)	4	AC220±20%	М	1,3		П	1288000060

О продукте

Светильник с максимальной защитой IP65 разработан для решения самых сложных задач аварийного освещения и пригоден для работы при температурах до -30 °С (только для версий с централизованным питанием).

Установка

Устанавливаются на стену/потолок. Аксессуар ST 35 комплектуется отдельно.

Конструкция

Корпус светильника изготовлен из поликарбоната. На панель корпуса выведен светодиодный индикатор определения работоспособности светильника. Контроль и управление аварийным освещением осуществляется

с помощью устройства TELEMANDO (артикул для заказа - 4501003010). АКБ входят в комплект поставки.

Оптическая часть

Рассеиватель светильника изготовлен из поликарбоната. Пиктограммы для светильника и двухстороннего рассеивателя ST 35 комплектуются отдельно. Дистанция распознавания 25 м. Лампа входит в комплект поставки.

Характеристики

Питающее напряжение: 176 - 264 В
Вибростойкость: класс МС1
Рабочая температура: от -10 °С до +40 °С



ST 54. Жесткое крепление



ST 35. Двухсторонний рассеиватель PLUTON

Наименование	Номинальная мощность, Вт	Номинальное напряжение питания	Тип КСС	Макс. Масса, кг	Номинальный световой поток, лм	Класс светораспределения по ГОСТ Р 54350-11	Код заказа
PLUTON 6500-4 LED	10	AC220±20%	Д	0,9		П	1287000010
PLUTON 6500-4 LED (w/o box)	10	AC220±20%	Д	0,9		П	1287000060
PLUTON 6521-4 LED	12	AC220±20%	Д	1,0		П	1287000020
PLUTON 6521-4 LED (w/o box)	12	AC220±20%	Д	1,0		П	1287000070
PLUTON 6523-4 LED	13	AC220±20%	Д	1,0		П	1287000030
PLUTON 6523-4 LED (w/o box)	13	AC220±20%	Д	1,0		П	1287000080
PLUTON 6511-3 LED	3	AC220±20%	Д	1,1		П	1287000040
PLUTON 6511-3 LED (w/o box)	3	AC220±20%	Д	1,1		П	1287000090
PLUTON 6513-3 LED	5	AC220±20%	Д	1,1		П	1287000050
PLUTON 6513-3 LED (w/o box)	5	AC220±20%	Д	1,1		П	1287000100



EMERGENCY



EMERGENCY

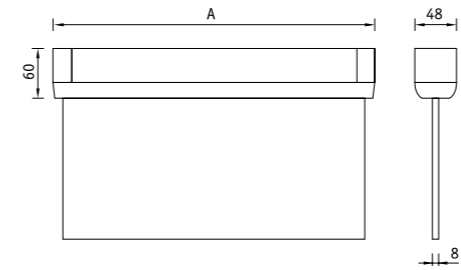

О продукте

Универсальное решение в сегменте световых указателей - светильник PEGAS LED, может быть закреплен как на опорной поверхности стены или потолка, так и подвешен на гибких либо жестких подвесах различной длины (поставляются отдельно).

Установка

Устанавливаются на стену (боковая или фронтальная установка), на поверхность потолка (непосредственно или на подвесах) или встраиваются в потолок с рамкой ST 36. Аксессуары (ST 50, ST 52, ST 36) комплектуются отдельно. Крепежные элементы для боковой, фронтальной и потолочной установки идут в комплекте.

Конструкция

Корпус светильника изготовлен из поликарбоната. На панель корпуса выведен светодиодный индикатор определения работоспособности светильника. Контроль и управление аварийным освещением осуществляется с помощью устройства TELEMANDO (артикул для заказа - 4501003010). АКБ входят в комплект поставки.

Оптическая часть

Двухсторонний рассеиватель светильника изготовлен из поликарбоната. Пиктограммы комплектуются отдельно. Дистанция распознавания: S – 33 м, SP – 25 м, SI – 40 м, SPS – 10 м.

Характеристики

Питающее напряжение: 176 - 264 В
 Вибростойкость: класс MCI
 Рабочая температура: от -10 °C до +40 °C

	A	C
S	366	233
SP	271	194
SPS	271	117
SI	271	270

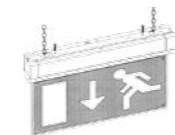

Потолочное крепление на цепь (гибкий подвес ST 50)



Потолочное крепление на штангу (жесткий подвес ST 52)



ST 36. Рамка MIZAR SP/SPS/SI

Наименование	Номинальная мощность, Вт	Номинальное напряжение питания	Тип КСС	Макс. Масса, кг	Класс светораспределения по ГОСТ Р 54350-11	Код заказа
PEGAS 4000-3 LED SI	3	AC220±20%	Д	1,1	П	1289000010
PEGAS 4000-3 LED SI (w/o box)	3	AC220±20%	Д	1,1	П	1289000070
PEGAS 4000-3 LED SP	3	AC220±20%	Д	1,3	П	1289000020
PEGAS 4000-3 LED SP (w/o box)	3	AC220±20%	Д	1,3	П	1289000080
PEGAS 4000-4 LED S	3	AC220±20%	Д	1,5	П	1289000030
PEGAS 4000-4 LED S (w/o box)	3	AC220±20%	Д	1,4	П	1289000090
PEGAS 4023-3 LED SI	5	AC220±20%	Д	1,4	П	1289000040
PEGAS 4023-3 LED SI (w/o box)	5	AC220±20%	Д	1,4	П	1289000100
PEGAS 4023-3 LED SP (w/o box)	5	AC220±20%	Д	1,3	П	1289000110
PEGAS 4023-3 LED SP	5	AC220±20%	Д	1,3	П	1289000050
PEGAS 4023-4 LED S	5	AC220±20%	Д	1,6	П	1289000060
PEGAS 4023-4 LED S (w/o box)	5	AC220±20%	Д	1,6	П	1289000120



EMERGENCY



EMERGENCY



О продукте

Автономные осветительные установки MOBILIGHT – решение для освещения больших территорий без доступа к источнику электроэнергии. Карьеры, строительство дорог, военные учения, ликвидация аварий, работа на неэлектрофицированных участках и т.д. – в любой ситуации световые установки MOBILIGHT на дизельных генераторах обеспечат качественный и надежный свет.

Установка

Мобильные осветительные установки MOBILIGHT 4×1000 размещены на автоприцепе со сцепным устройством, который позволяет свободно их транспортировать, в том числе по дорогам общего назначения.

Конструкция

Автономные осветительные установки оборудованы экономичным и надежным дизельным двигателем Perkins, а также современной контрольной панелью для управления подъемом мачты и прожекторами. Двигатель и генератор полностью закрыты защитным кожухом, обеспечивающим простоту и легкий доступ в моторный отсек для обслуживания. Емкость бака для дизельного топлива 140 литров. Установки имеют брызгозащищенный отсек для хранения документов и инструментов.

Функции

- Высокая экономичность, работа более 165 часов на одной заправке в 140 литров (дизельное топливо)
- 9-ти метровая гидравлическая сегментная мачта с возможностью поворота на 360°
- Ручной тормоз для безопасного опускания мачты
- Блокиратор мачты для безопасной транспортировки
- Регулируемые стабилизаторы для надежной установки мачты в условия бездорожья
- Крайне низкий уровень шума – 65 dB
- Возможность настройки индивидуального светораспределения
- Возможность отбора мощности, максимально до 32 А.

О продукте

Автономные осветительные установки MOBILIGHT LED – решение для освещения больших территорий без доступа к источнику электроэнергии. Карьеры, строительство дорог, военные учения и т.д. – в любой ситуации световые установки MOBILIGHT LED на дизельных генераторах обеспечат качественный и надежный свет.

Установка

Мобильные осветительные установки MOBILIGHT LED 8×250 размещены на автоприцепе со сцепным устройством, который позволяет свободно их транспортировать.

Конструкция

Автономные осветительные установки оборудованы экономичным и надежным дизельным двигателем Perkins, а также современной контрольной панелью для управления подъемом мачты и прожекторами. Двигатель и генератор полностью закрыты защитным кожухом, обеспечивающим простоту и легкий доступ в моторный отсек для обслуживания. Емкость бака для дизельного топлива 140 литров. Установки имеют брызгозащищенный отсек для хранения документов и инструментов.

Функции

- Высокая экономичность, работа более 165 часов на одной заправке в 140 литров (дизельное топливо)
- 9-ти метровая гидравлическая сегментная мачта с возможностью поворота на 360°
- Ручной тормоз для безопасного опускания мачты
- Блокиратор мачты для безопасной транспортировки
- Регулируемые стабилизаторы для надежной установки мачты в условия бездорожья
- Крайне низкий уровень шума – 65 dB
- Возможность настройки индивидуального светораспределения
- Возможность отбора мощности, максимально до 32 А
- Мгновенное зажигание. Нет необходимости ждать нагрева лампы, возможен мгновенный перезапуск при внезапной остановке генератора
- Высокий коэффициент полезного использования светового потока
- Экономия энергии и топлива. До 90 % по сравнению с металлогалогенными лампами
- Длительный срок жизни светодиодных источников света
- Высокая безопасность. Низкое напряжение питания, отсутствие ультрафиолетового излучения
- Модульная конструкция. Возможность ступенчатого увеличения мощности до 3,3 кВт на светодиодах.

Наименование	Габариты, мм	Балласт	Номинальная мощность, Вт	Номинальное напряжение питания, В	Макс. масса, кг	Кол-во ламп	Тип ламп	Код заказа
Мобильная осветительная установка MOBILIGHT 4×1000	2430×2800×9200	ЭМПРА	4000 Вт	230	1130	4	МГЛ	2495001640

Наименование	Габариты, мм	Световой поток, лм	Номинальная мощность, Вт	Номинальное напряжение питания, В	Макс. масса, кг	Энергоэффективность, лм/Вт	CRI	Код заказа
Мобильная осветительная установка MOBILIGHT LED 6×250	2430×2800×9200	24000	1500	230	1100	96	70	4495001330
Мобильная осветительная установка MOBILIGHT LED 8×250	2430×2800×9200	24000	2000	230	1100	96	70	2495001650





Программное обеспечение LT-Citylight используется для диспетчеризации системы управления наружным освещением.

При разработке данного программного обеспечения были использованы самые современные наработки в области эргономики. Мы постарались сделать его максимально удобным и простым в использовании. Наша система гибкая и масштабируемая. Вы можете начать с установки одного многофункционального контроллера шкафа управления, а затем постепенно дооснастить весь город. Для этого не потребуются внесение изменений в существующую инфраструктуру. Демо-доступ к системе реализован по адресу lms.LTcompany.com



Функции

- **Управление линиями:** независимое управление линиями вручную по команде диспетчера или согласно профилям. Линии можно объединять в группы и применять к группам общие профили. Профили могут содержать произвольное количество циклов включения/выключения.
- **Масштабируемость:** в едином окне программы можно также управлять произвольным количеством контроллеров шкафов управления. Таким образом, возможно управление освещением всего города из одного окна.
- **Мониторинг:** постоянное измерение параметров питающей сети, запись истории в файл для отчетов.
- **Диммирование светильников и их групп:** управление индивидуальными светильниками, группами светильников, включение/выключение, диммирование. Возможно диммирование по команде диспетчера, автоматическое согласно профилю, по событиям, например, по сигналам датчиков движения или трафика.
- **Привязка объектов освещения к карте.** Визуализация режимов работы/отказов/тревог на карте.
- **Создание профилей:** профили создаются на основе реального календаря на произвольный срок. Возможно создание календарных исключений. Профили могут быть применены к линиям и их группам или к светильникам и их группам.
- **Измерения параметров сети и отчеты:** в программе возможно построение отчетов по потребленной энергии, событиям, отказам и тревогам за произвольный промежуток времени. Возможна гибкая настройка форм отчетов и импорт их в наиболее распространенные форматы файлов (MS Office и Adobe Acrobat).
- **Тревоги и оповещения:** система формирует специальные события – тревоги, отказы и оповещения, которые сопровождаются звуковой и визуальной сигнализацией, что позволяет диспетчеру немедленно реагировать

- на них, и ведется запись истории всех событий, в том числе отчетов монтажников по устранению неполадок.
- **Инвентаризация и рабочие задания:** система позволяет вести учет установленных светильников с указанием производителей и моделей. Поскольку каждый светильник имеет уникальный идентификатор, то при выходе его из строя или отказе возможно формирование рабочего задания на ремонт конкретного светильника без необходимости осмотра всего участка сети. Программа формирует отчеты по установленным, неработающим, требующим ремонта или замены и замененным светильникам.
- **Разграничение прав доступа:** в программном обеспечении предусмотрена реализация профилей пользователей с различным набором прав.
- **Мобильное приложение:** практически все функции системы доступны из мобильного приложения для Android, которое можно скачать с нашего сайта или из Google Play.
- **Облачное и серверное решение:** в базовом варианте программное обеспечение предоставляется как услуга, через web-интерфейс без необходимости какой-либо установки на локальный сервер или компьютер, что существенно повышает надежность и снижает затраты на инфраструктуру. Таким образом, доступ к системе управления может быть осуществлен из любой точки мира через браузер. Предпочтительно Google Chrome или Firefox. Однако по желанию заказчика может быть приобретена серверная версия ПО и установлена на локальный компьютер или сервер.
- **Простота инсталляции:** наша система сразу после установки готова к работе. Нет необходимости обращаться к настройщикам, программистам.

Система управления LT CITYLIGHT является простым, и, в то же время, комплексным решением для мониторинга и управления наружным и промышленным освещением. Управление светильниками в системе осуществляется по протоколу PLC по питающему кабелю без необходимости прокладки дополнительных проводников или установки GSM-модемов в каждый светильник. Установка данной системы достаточно проста и не требует привлечения узких специалистов. Применение LT-CITYLIGHT позволяет экономить до 50% затрат на электроэнергию и эксплуатацию.



Архитектура системы состоит из двух контроллеров: шкафа управления и светильника, а также специализированного программного обеспечения. Программное обеспечение поставляется по схеме SaaS (облачное решение), однако по желанию заказчика может устанавливаться и на локальный сервер. Связь программного обеспечения с многофункциональным контроллером шкафа управления осуществляется через GPRS – сеть, далее команды и данные передаются через питающую сеть.



Интеллектуальный многофункциональный контроллер шкафа управления устанавливается непосредственно в шкаф управления наружным освещением и отвечает за работу всей системы управления.



Установка

Контроллер устанавливается на DIN-рейку в шкаф управления освещением.

Функции

Индивидуальное управление фазами (линиями). Управление осуществляется по настраиваемым профилям по времени заката/восхода или с коррекцией от датчика освещенности. Время заката и восхода корректируется ежесуточно в соответствии с географической широтой установки системы. Контроллер поддерживает управление 3-мя независимыми линиями, однако при установке блока расширения количество линий может быть увеличено до 36. Количество профилей управления не ограничено. Существует возможность создания календарных исключений, например, для праздничных дней.

- Энергомониторинг: контроллер системы точно измеряет и записывает в лог-файл параметры питающей сети по каждой линии: ток, напряжение, коэффициент мощности, а также определяет утечки в сети. В дальнейшем измеренные параметры могут быть просмотрены за любой произвольный промежуток времени. К контроллеру могут также подключаться счетчики

электрической энергии, имеющие импульсный выход.

- Подключение сенсоров: траффика, освещенности, открытия двери.
- Управление светильниками: контроллер шкафа управления обеспечивает передачу команд и данных на контроллеры светильников через питающую сеть или радиоканал 2,4 ГГц (опционально). К каждому контроллеру шкафа может быть подключено до 350 индивидуальных контроллеров светильников.
- Программируемость: многофункциональный контроллер шкафа управления имеет энергонезависимую память, в которой хранятся все настройки, включая параметры сценариев управления, поэтому при разрыве связи с программным обеспечением система остается работоспособной в автономном режиме.
- Автоматические обновления: обновление микропрограммы контроллера происходит по схеме OTA без участия пользователя.

Характеристики

Питающее напряжение: 176 - 264 В
 Вибростойкость: класс MC2
 Рабочая температура: от -45 °С до + 40 °С

Аксессуары

датчик открытия двери	RF антенна (RF-ant)	GSM антенна (GSM-ant)	Датчик освещенности (LT-Luxsensor)	Трансформатор тока 50A (СТ-10-50A)	Трансформатор тока 70A (СТ-16-70A)
	код заказа 4911002950	код заказа 4911002930	код заказа 4911002940	код заказа 4911003050	код заказа 4911003100

Артикул	Наименование	Масса, кг	Габариты, мм	Мощность, Вт	Код заказа
LT-C-Box PLC	Интеллектуальный контроллер шкафа управления PLC	0,4	160×90×58	< 2 Вт	5911000240
LT-C-Box RF	Интеллектуальный контроллер шкафа управления RF	0,4	160×90×58	< 2 Вт	5911000250
LT-Ext12	Блок расширения на 12 линий	0,3	106×58×90	–	4911003020
LT-Ext24	Блок расширения на 24 линий	0,3	160×58×90	–	4911003030
LT-Ext36	Блок расширения на 36 линий	0,3	210×58×90	–	4911003040

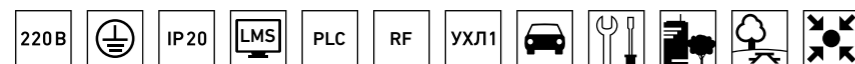

Многофункциональный контроллер светильника устанавливается в каждый светильник, входящий в состав объекта системы управления. Он также может быть установлен на группу светильников общей мощностью до 1 кВт.

Установка

Многофункциональный контроллер светильника устанавливается в корпус светильника или в отдельную коробку при групповой установке.

Функции

Многофункциональный контроллер светильника является конечным элементом системы управления. Он позволяет осуществлять индивидуальные мониторинг и управление светильниками, а также реализует следующие функции:

- Включение/выключение светильника: данная функция используется в системах, где для определенных целей светильники находятся под напряжением постоянно (нет отключения линий), например, в охранных системах.
- Диммирование светильника вручную или по профилю: диммирование светильника позволяет сэкономить существенный объем электроэнергии. Количество профилей диммирования не ограничено. Существует возможность создания календарных исключений, например, для праздничных дней. Контроллеры светильников могут быть объединены в группы, и профили могут быть назначены различным группам. Количество циклов диммирования в течение суток также не ограничено. Диммирование может быть осуществлено по любому из интерфейсов: DALI, 1-10, PWM.
- Энергомониторинг: контроллер светильника точно измеряет и записывает в лог-файл параметры питающей сети: ток, напряжение, коэффициент мощности, а также потребляемую мощность. В дальнейшем

измеренные параметры могут быть просмотрены за любой произвольный промежуток времени.

- Подключение сенсоров: траффика, движения. Подключение сенсоров позволяет создавать гибкие интеллектуальные сценарии работы светильников, например, включение на определенное время в случае появления объектов в охраняемой зоне или диммирование при снижении интенсивности транспортного потока. В системе есть возможность создания групп светильников, управляемых по сигналу подключенного сенсора. Таким образом, нет необходимости ставить сенсоры на каждый светильник.
- Автономность: многофункциональный контроллер светильника имеет энергонезависимую память, в которой хранятся все настройки, включая параметры сценариев управления, поэтому при разрыве связи с программным обеспечением система остается работоспособной в автономном режиме.
- Автоматическое обновление: обновление микропрограммы контроллера происходит по схеме OTA без участия пользователя.
- Защита от перенапряжения: контроллер светильника имеет встроенную защиту от перенапряжения до 3 кВ.

Характеристики

Питающее напряжение: 176 - 264 В
 Вибростойкость: класс MC3
 Рабочая температура: от -45 °С до + 40 °С

Артикул	Наименование	Масса	Габариты, мм	Мощность, Вт	Код заказа
LT-C-Node PLC-0-10V PLC-0-10V	Интеллектуальный контроллер светильника PLC	0,1	145×50×30	<2 Вт	5911000220
LT-C-Node PLC-DALI	Интеллектуальный контроллер светильника PLC	0,1	145×50×30	<2 Вт	4911002960
LT-C-Node PLC-PWM	Интеллектуальный контроллер светильника PLC	0,1	145×50×30	<2 Вт	4911002970
LT-C-Node RF-0-10V	Интеллектуальный контроллер светильника RF	0,1	145×50×30	<2 Вт	5911000230
LT-C-Node RF-DALI	Интеллектуальный контроллер светильника RF	0,1	145×50×30	<2 Вт	4911002980
LT-C-Node RF-PWM	Интеллектуальный контроллер светильника RF	0,1	145×50×30	<2 Вт	4911002990

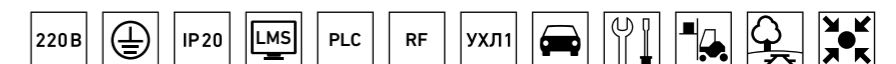

МГК «Световые Технологии» – один из ведущих производителей светотехнического оборудования в России и странах СНГ.

Основная сфера деятельности — разработка и производство световых приборов общего и специального назначения.

Ассортимент торговой марки превышает 3000 модификаций, в том числе специализированных светильников для применения на объектах железнодорожного транспорта.

Компания располагает собственным центром исследований и разработок, конструкторско-технологическим отделом и современными производственными площадками полного цикла. Среди технологий, применяемых при производстве светильников можно выделить следующие: разработка

и производство источников питания (драйверов), литье алюминия под давлением, автоматическая обработка листового металла, лазерная резка, литье пластмасс, в том числе оптических систем для светильников, производство электронных компонентов и светодиодных кластеров.

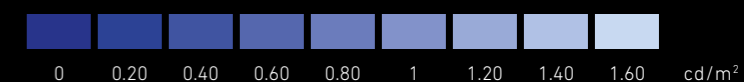

Технико-экономическое обоснование. Технико-экономическое обоснование позволяет оценить целесообразность первоначальных вложений в осветительную установку на базе светодиодных светильников, определить срок окупаемости по сравнению с существующим решением, а также рассчитать экономию средств в процессе эксплуатации. Мы готовы предоставить детальные расчеты по окупаемости светодиодной осветительной установки с учетом специфики нового строительства или модернизации образовательного учреждения.

Обучение. Учебный центр МГК Световые Технологии – это самые актуальные темы, новые тренды в светотехнике и уникальные решения. Преподаватели – ведущие специалисты нашей компании с большим опытом работы в светотехнической отрасли всегда готовы ответить на вопросы по качественному и энергоэффективному освещению.

Сервисные инженеры. В компании существует институт сервисных инженеров, которые находятся в региональных представительствах компании по всей России и странам СНГ. Сервисные инженеры осуществляют оперативное решение вопросов, связанных с качеством продукции, гарантийным и послегарантийным обслуживанием, а также обслуживанием систем управления.

При производстве светильников для объектов железнодорожного транспорта особое внимание уделяется вопросам надежности и качества, так как освещение прямо влияет на безопасность эксплуатации железных дорог. Так в процессе производства светильника 100% партии изделий подвергаются технологической тряске и технологическому прогону в условиях повышенной температуры, что исключает поставку потребителю некачественной продукции (Вставить фото тряски на вибростенде).

Компания располагает современной полностью оборудованной лабораторией, в которой осуществляется входной контроль компонентов и материалов светильников, а также контроль качества готовых изделий. Одним из приоритетных направлений для ООО «МГК «Световые Технологии» является предоставление комплексного пакета сервисных услуг на всех этапах реализации проектов. В комплекс сервиса входят следующие услуги:

Расчеты освещенности. На этапе проектирования специалисты компании «Световые Технологии» подготовят необходимые светотехнические расчеты, учитывая актуальные нормативные требования и особенности конкретного объекта.





Офисы и производство в России:

ООО «МГК «Световые Технологии»
127273, Россия, г. Москва,
ул. Отрадная, д. 2Б, стр. 7
Т +7 (495) 995 55 95
info@msk.LTcompany.com

Рязанский филиал
ООО «МГК «Световые Технологии»
390010, Россия, г. Рязань,
ул. Магистральная, д. 11а
Т +7 (495) 995 55 95
info@rzn.LTcompany.com

Подразделение
ООО «МГК «Световые Технологии»
Санкт-Петербург (Северо-Западный
Федеральный округ РФ)
195112, Россия, г. Санкт-Петербург,
пл. Карла Фаберже, 8, офис 321
Т +7 (812) 493 38 10
spb@LTcompany.com

Подразделение
ООО «МГК «Световые Технологии» Краснодар
(Южный Федеральный округ РФ)
350049, Россия, г. Краснодар,
ул. Уральская, 75/1, офис 308, Деловой центр AVM
Т +7 (861) 212 65 88
krasnodar@LTcompany.com

Подразделение
ООО «МГК «Световые Технологии» Ростов-на-Дону
(Южный Федеральный округ РФ)
344016, Россия, г. Ростов-на-Дону,
ул. Буровая, 46
Т +7 (863) 201 70 45

Подразделение
ООО «МГК «Световые Технологии» Казань
(Приволжский Федеральный округ РФ)
420133, Россия, г. Казань,
ул. Гаврилова, 1, офис 327
Т +7 (843) 515 32 57
kazan@LTcompany.com

Подразделение
ООО «МГК «Световые Технологии» Самара
(Приволжский Федеральный округ РФ)
443079, Россия, г. Самара,
пр-д Георгия Митирева, 11, офис 129
Т +7 (846) 331 30 05
samara@LTcompany.com

Подразделение ООО «МГК «Световые Технологии»
Новосибирск (Сибирский Федеральный округ РФ)
630073, Россия, г. Новосибирск,
Пр-т Карла Маркса, 57, офис 708
Т +7 (383) 363 58 48
novosibirsk@LTcompany.com

Региональный представитель
ООО «МГК «Световые Технологии»
Красноярск (Сибирский Федеральный округ РФ)
Т +7 (929) 339 92 79
A.Bogatkin@LTcompany.com

Подразделение
ООО «МГК «Световые Технологии» Екатеринбург
(Уральский Федеральный округ РФ)
620026, Россия, г. Екатеринбург,
ул. Народной Воли, д. 65, офис 306
Т +7 (343) 311 65 02
ekaterinburg@LTcompany.com

Офисы в Республике Казахстан:
ТОО «Световые Технологии Казахстан»
010000, Казахстан, г. Астана,
ул. Бейбитшилик, 14, офис 905, 906
Т +7 (717) 279 76 40
astana@LTcompany.com

Представительство
ТОО «Световые Технологии»
в Республике Казахстан
050059, Казахстан, г. Алматы,
пр-т Аль Фараби, 13, пав. 2В, офис А44
Т +7 (727) 311 11 49
almaty@LTcompany.com

Представитель
ООО «МГК «Световые Технологии»
в Республике Беларусь
Т +375 (33) 667 05 24
A.Gubeyko@LTcompany.com

Офисы и производство в Украине:
Подразделение ООО «КОМПАНИЯ «ВИТАВА» Киев
02090, Украина, г. Киев,
ул. Владимира Сосюры, 6
Т +38 (044) 585 47 88
info@kiev.LTcompany.com

ООО «КОМПАНИЯ «ВИТАВА»
(Производство) 07100, Украина, Киевская область,
г. Славутич, пр-т Энтузиастов, 8
Т +38 (044) 585 47 88
info@slv.LTcompany.com

Региональный представитель
ООО «КОМПАНИЯ «ВИТАВА»
Львов
Т +38 (067) 233 68 13
lviv@LTcompany.com

Региональный представитель
ООО «КОМПАНИЯ «ВИТАВА»
Одесса
Т +38 (067) 467 87 10
odessa@LTcompany.com

Региональный представитель
ООО «КОМПАНИЯ «ВИТАВА»
Днепропетровск
Т +38 (067) 467 87 13
dnepropetrovsk@LTcompany.com

Региональный представитель
ООО «КОМПАНИЯ «ВИТАВА»
Киев
Т +38 (067) 404 42 66
kyiv@LTcompany.com

Офис в Германии:
Lighting Technologies Europe GmbH
Fraunhoferstrasse 7, 85737 Ismaning, Germany
Т +49 89 97892677
eu.sales@LTcompany.com

Производство в Испании:
Lighting Technologies TRQ, S.L.
Avda. Pio XII, 38, 12500 Vinaros, Spain
Т +34 (964) 404 024
info@trqsl.com
www.trqsl.com

Офис в Китае:
#1317, Building B, Kabusi Square, Dongguan City,
Guangdong, 523123, China
Т +86 (769) 2336 1997
china@LTcompany.com

Офис и производство в Индии:
MC Junction, No. 201, 3rd Main, Kasturi Nagar,
Bangalore, 560043, India
Т +91 (991) 638 03 99
india@LTcompany.com

Производство в Индии:
#40, Road No. 3, 1st Phase, Bangalore, 560105, India
india@LTcompany.com



Каталог отпечатан на FSC
сертифицированной бумаге
типографией АЛЬФА-ДИ-
ЗАЙН, также сертифициро-
ванной FSC.

