

UFO/S DL LED Накладной поворотный светодиодный светильник

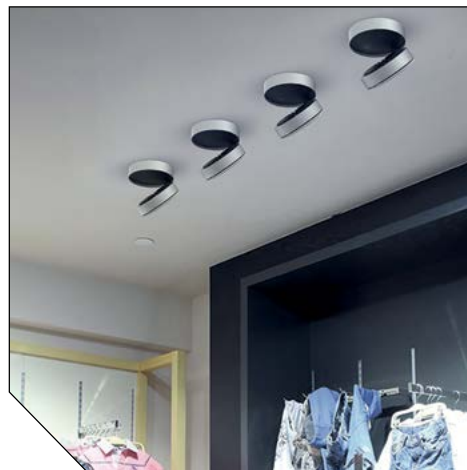
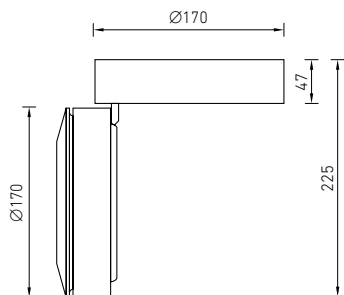

О продукте

Поворотный накладной светильник в эксклюзивном дизайне. Компактный размер, возможность выбора углов рефлектора от узкого до среднего предоставляют широкие возможности для создания неповторимого и запоминающегося интерьера.

NEW

Установка

Устанавливается на поверхность потолка.

Конструкция

Корпус из экструдированного алюминия, окрашен порошковой краской. Драйвер расположен в корпусе светильника. Оптическая часть поворачивается в пределах 90° от горизонтальной оси и на 355° по вертикали.

Оптическая часть

Гибридная линза с углами рассеивания 10°, 24°, 45°. Тип светодиодов: COB.

Характеристики

Цветовая температура – 4000 К (3000 К под заказ)

Индекс цветопередачи – 80 (90 под заказ)

UFO/S DL LED D10

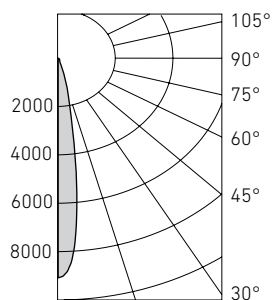

UFO/S DL LED D24

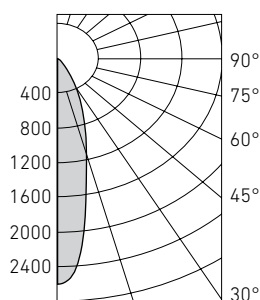

UFO/S DL LED D45

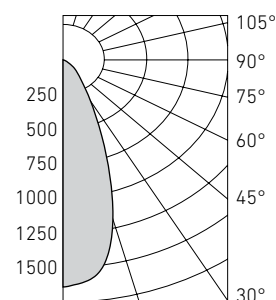

Артикул	Световой поток, лм	Мощность, Вт	Лм/Вт	Масса, кг	Код светильника	PFC
UFO/S DL LED 25 D10 4000K	1900	20	96	2,3	1170001270	≥0,97
UFO/S DL LED 25 D24 4000K	1900	20	96	2,3	1170001280	≥0,97
UFO/S DL LED 25 D45 4000K	1900	20	96	2,3	1170001290	≥0,97
UFO/S DL LED 35 D10 4000K	3300	35	96	2,3	1170001300	≥0,97
UFO/S DL LED 35 D24 4000K	3300	35	96	2,3	1170001310	≥0,97
UFO/S DL LED 35 D45 4000K	3300	35	96	2,3	1170001320	≥0,97

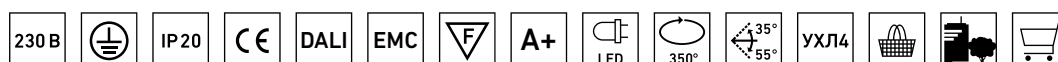

Встраиваемый поворотный светодиодный светильник UFO DL LED

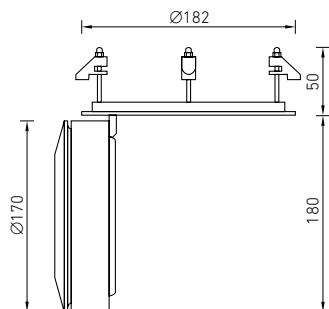

О продукте

Поворотный встраиваемый светильник в эксклюзивном дизайне. Компактный размер, возможность выбора углов рефлектора от узкого до среднего предоставляют широкие возможности для создания неповторимого и запоминающегося интерьера.

NEW

Установка

Встраивается в подвесные потолки типа «Армстронг» или в подшивные потолки из гипсокартона.

Конструкция

Корпус из экструдированного алюминия, окрашен порошковой краской. Драйвер расположен отдельно. Оптическая часть поворачивается в пределах 90° от горизонтальной оси и на 355° по вертикали.

Оптическая часть

Гибридная линза с углами рассеивания 10°, 24°, 45°. Тип светодиодов: COB.

Характеристики

Цветовая температура – 4000 К (3000 К под заказ)
Индекс цветопередачи – 80 (90 под заказ)

UFO DL LED D10

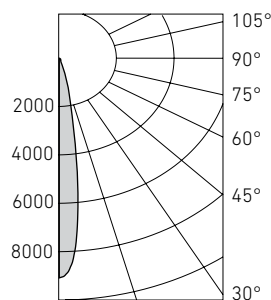

UFO DL LED D24

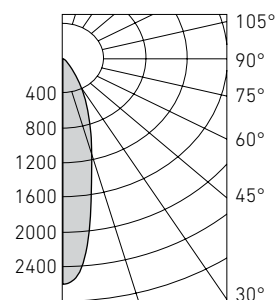

UFO DL LED D45

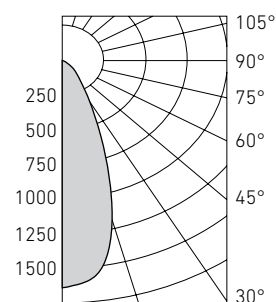

Артикул	Световой поток, лм	Мощность, Вт	Лм/Вт	Масса, кг	Код светильника	PFC
UFO DL LED 25 D10 4000K	1900	20	96	2,3	1170001210	≥0,97
UFO DL LED 25 D24 4000K	1900	20	96	2,3	1170001220	≥0,97
UFO DL LED 25 D45 4000K	1900	20	96	2,3	1170001230	≥0,97
UFO DL LED 35 D10 4000K	3300	35	96	2,3	1170001240	≥0,97
UFO DL LED 35 D24 4000K	3300	35	96	2,3	1170001250	≥0,97
UFO DL LED 35 D45 4000K	3300	35	96	2,3	1170001260	≥0,97

