

CHNT

Empower the World

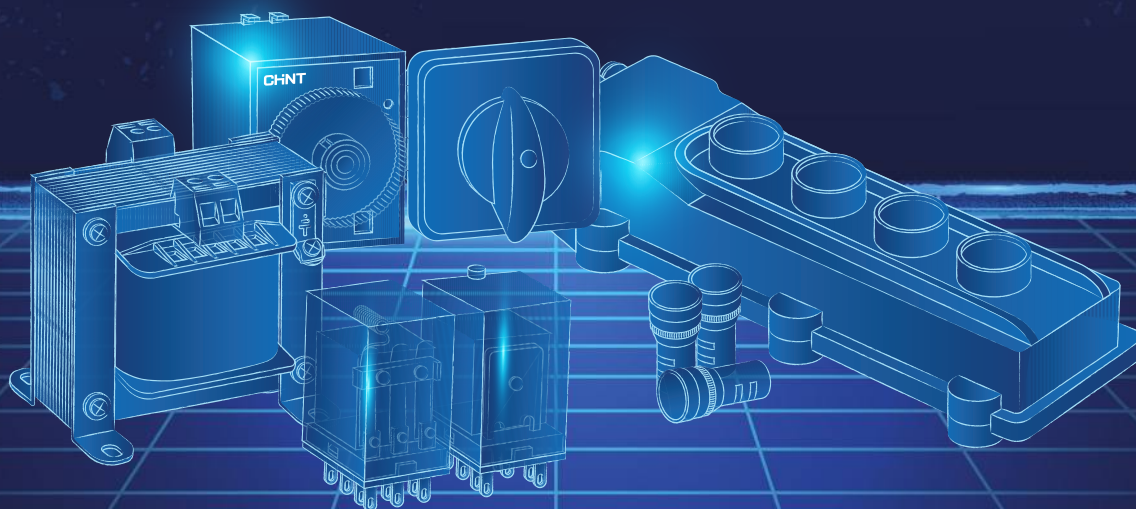

Оборудование сигнализации и управления

Оборудование сигнализации и управления

Световые индикаторы



ND16

Стр. 2

Кнопки управления



NP2

Стр. 12



NP8

Стр. 34

Кнопочные пульты



NP3

Стр. 54

Промежуточные реле



NJDC-17

Стр. 60



JSZ3

Стр. 64



JSZ6

Стр. 67

Переключатели кулачковые



LW32

Стр. 70

Выключатели путевые



YBLX-K1

Стр. 74



YBLX-K3

Стр. 76



YBLX-ME

Стр. 78



YBLX-P1

Стр. 81

Трансформаторы



NDK

Стр. 88

1 | Световые индикаторы

ND16

Световые индикаторы

Описание

Световые индикаторы серии ND16 предназначены для применения в сетях сигнализации и связи, автоматике и вычислительной технике, контрольно-измерительной аппаратуре постоянного и переменного тока с напряжением до 400В, с номинальным током до 16А.

Световые индикаторы соответствует стандарту ГОСТ IEC 60947-5-1.



Структура условного обозначения

ND16 – 22 X2 X3 X4 X5

Обозначение серии

Диаметр отверстия для установки: 22 мм

Тип и исполнение устройства:

A – плоский круглый индикатор с декоративными элементами
AS – укороченный плоский круглый индикатор с декоративными элементами
B – плоский круглый индикатор
BS – укороченный плоский круглый индикатор
C – выпуклый круглый индикатор с гофрированными элементами
CS – укороченный выпуклый круглый индикатор с гофрированными элементами
D – выпуклый круглый индикатор
DS – укороченный выпуклый круглый индикатор
BK – индикатор быстрого подключения
FS – звуковой сигнализатор с прерывистым световым сигналом
LC – звуковой сигнализатор с непрерывным световым сигналом
F – звуковой сигнализатор с прерывистым звуковым сигналом
L – звуковой сигнализатор с непрерывным звуковым сигналом

Тип индикатора:

2 – резистивный (со встроенным резистором)
4 – емкостной (со встроенным конденсатором)

Исполнение

(пусто) – обычное исполнение
K2 – исполнение с защитой от помех

Цвет фильтра:

белый (W)
зелёный (G)
красный (R)
желтый (Y)
синий (B)
оранжевый (O)

Условия эксплуатации

- ▶ Степень защиты: IP65; IP40; IP20(звуковые сигнализаторы)
- ▶ Температура окружающего воздуха: от -5°C до +40°C, среднесуточная температура не более +35°C
- ▶ Высота над уровнем моря: не более 2000 м
- ▶ Относительная влажность в месте установки при максимальной температуре +40°C: не более 50 %; при более низкой температуре допускается более высокая влажность
- ▶ Категория размещения – III
- ▶ Степень загрязнения – 3

Основные технические параметры

Название параметра		Значение
Номинальное рабочее напряжение (Ue), В	AC	110; 230; 400
	AC/DC	6; 12; 24; 36; 48; 110; 230; 400
Предельный диапазон напряжения между клеммами устройства, % Ue		85±110
Номинальный рабочий ток (Ie), А		20
Срок службы, часов		30000
Яркость (кд/м²)	Световые индикаторы	≥ 40
	Звуковой сигнализатор	≥ 20
Установка и присоединение	Установка	В отверстие панели
	Сечение кабеля для присоединения, мм²	0,5÷2,5
	Длина кабеля для присоединения, мм	8
	Момент затяжки винтов для крепежной гайки, Нм	1,5÷1,8
	Момент затяжки винтов для кабельных наконечников, Нм	0,8÷1,2



Номинальное рабочее напряжен. Ue (В)		Номинальный рабочий ток (мА)	Срок службы (ч)	Яркость (кд/м²)	Цвет
AC	AC/DC				
400	6	Ie≤20	≥30000	≥40 ≥20 (звуковой сигнализатор)	● (R)
230	12				● (G)
110	24				● (Y)
-	36				● (B)
-	48				○ (W)
-	110				○ (O)
-	230				
-	400				

Примечание. Для сетей переменного тока предельный диапазон напряжения между клеммами устройства составляет (0,85±1,1).

Габаритно-присоединительные размеры (мм)

ND16-22A/□

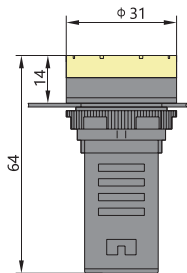

Плоский круглый с декоративными элементами (резистивный)

ND16-22A/2	Ном. напряжение	Модель	Цвет
	LED AC/DC 6В, AC/DC 12В, AC/DC 24В, AC/DC 36В, AC/DC 48В, AC/DC 110В, AC/DC 230В, AC/DC 400В	ND16-22A/2 ND16-22A/2K2	<ul style="list-style-type: none"> ● (R) ● (G) ● (Y) ● (B) ○ (W) ● (O)

ND16-22AS/□

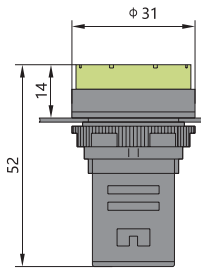

Укороченный плоский круглый с декоративными элементами (резистивный)

ND16-22AS/2	Ном. напряжение	Модель	Цвет
	LED AC/DC 6В, AC/DC 12В, AC/DC 24В, AC/DC 36В, AC/DC 48В	ND16-22AS/2	<ul style="list-style-type: none"> ● (R) ● (G) ● (Y) ● (B) ○ (W) ● (O)

Плоский круглый с декоративными элементами (емкостной)

ND16-22A/4	Ном. напряжение	Модель	Цвет
	LED AC 110В, AC 230В, AC 400В	ND16-22A/4 ND16-22A/4K2	<ul style="list-style-type: none"> ● (R) ● (G) ● (Y) ● (B) ○ (W) ● (O)

Укороченный плоский круглый с декоративными элементами (емкостной)

ND16-22AS/4	Ном. напряжение	Модель	Цвет
	LED AC 110В, AC 230В, AC 400В	ND16-22AS/4	<ul style="list-style-type: none"> ● (R) ● (G) ● (Y) ● (B) ○ (W) ● (O)

ND16-22B/□

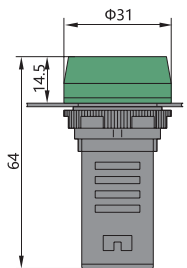

Плоский круглый (резистивный)

ND16-22B/2	Ном. напряжение	Модель	Цвет
	LED AC/DC 6В, AC/DC 12В, AC/DC 24В, AC/DC 36В, AC/DC 48В, AC/DC 110В, AC/DC 230В, AC/DC 400В	ND16-22B/2 ND16-22B/2K2 ND16-22B/2C	<ul style="list-style-type: none"> ● (R) ● (G) ● (Y) ● (B) ○ (W) ● (O)

ND16-22BS/□

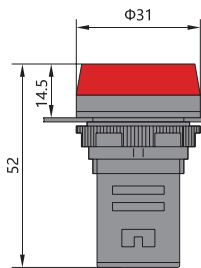

Укороченный плоский круглый (резистивный)

ND16-22BS/2	Ном. напряжение	Модель	Цвет
	LED AC/DC 6В, AC/DC 12В, AC/DC 24В, AC/DC 36В, AC/DC 48В	ND16-22BS/2 ND16-22BS/2C	<ul style="list-style-type: none"> ● (R) ● (G) ● (Y) ● (B) ○ (W) ● (O)

Плоская круглая головка (емкостной)

ND16-22B/4	Ном. напряжение	Модель	Цвет
	LED AC 110В, AC 230В, AC 400В	ND16-22B/4 ND16-22B/4K2 ND16-22B/4C	<ul style="list-style-type: none"> ● (R) ● (G) ● (Y) ● (B) ○ (W) ● (O)

Укороченный плоский круглый (емкостной)

ND16-22BS/4	Ном. напряжение	Модель	Цвет
	LED AC 110В, AC 230В, AC 400В	ND16-22BS/4 ND16-22BS/4C	<ul style="list-style-type: none"> ● (R) ● (G) ● (Y) ● (B) ○ (W) ● (O)

ND16-22C/□

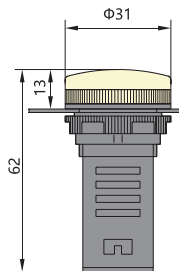

Выпуклый круглый с гофрированными элементами (резистивный)

ND16-22C/2	Ном. напряжение	Модель	Цвет
	LED AC/DC 6B, AC/DC12B, AC/DC24B, AC/DC36B, AC/DC48B, AC/DC110B, AC/DC230B, AC/DC400V	ND16-22C/2 ND16-22C/2K2	<ul style="list-style-type: none"> ● (R) ● (G) ● (Y) ● (B) ○ (W) ● (O)

ND16-22CS/□

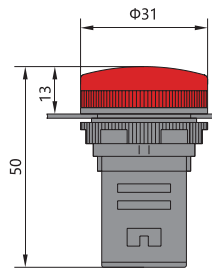

Укороченный выпуклый круглый с гофрированными элементами (резистивный)

ND16-22CS/2	Ном. напряжение	Модель	Цвет
	LED AC/DC 6B, AC/DC12B, AC/DC24B, AC/DC36B, AC/DC48V,	ND16-22CS/2	<ul style="list-style-type: none"> ● (R) ● (G) ● (Y) ● (B) ○ (W) ● (O)

Выпуклый круглый с гофрированными элементами (емкостной)

ND16-22C/4	Ном. напряжение	Модель	Цвет
	LED AC 110B, AC230B, AC 400V	ND16-22C/4 ND16-22C/4K2	<ul style="list-style-type: none"> ● (R) ● (G) ● (Y) ● (B) ○ (W) ● (O)

Укороченный выпуклый круглый с гофрированными элементами (емкостной)

ND16-22CS/4	Ном. напряжение	Модель	Цвет
	LED AC 110B, AC230B, AC 400V	ND16-22CS/4	<ul style="list-style-type: none"> ● (R) ● (G) ● (Y) ● (B) ○ (W) ● (O)

ND16-22D/□

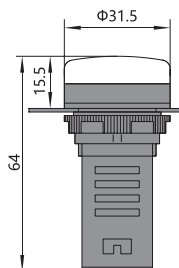

Выпуклый круглый (резистивный)

ND16-22D/2	Ном. напряжение	Модель	Цвет
	LED: AC/DC 6B, AC/DC12B, AC/DC24B, AC/DC36B, AC/DC48B, AC/DC110B, AC/DC230B, AC/DC400V	ND16-22D/2 ND16-22D/2K2 ND16-22D/2C	<ul style="list-style-type: none"> ● (R) ● (G) ● (Y) ● (B) ○ (W) ● (O)

ND16-22DS/□

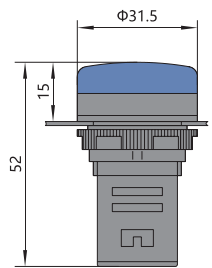

Укороченный выпуклый круглый (резистивный)

ND16-22DS/2	Ном. напряжение	Модель	Цвет
	LED: AC/DC 6B, AC/DC12B, AC/DC24B, AC/DC36B, AC/DC48V	ND16-22DS/2 ND16-22DS/2C	<ul style="list-style-type: none"> ● (R) ● (G) ● (Y) ● (B) ○ (W) ● (O)

Выпуклый круглый (емкостной)

ND16-22D/4	Ном. напряжение	Модель	Цвет
	LED AC 110B, AC230B, AC 400V	ND16-22D/4 ND16-22D/4K2 ND16-22D/4C	<ul style="list-style-type: none"> ● (R) ● (G) ● (Y) ● (B) ○ (W) ● (O)

Укороченный выпуклый круглый (емкостной)

ND16-22DS/4	Ном. напряжение	Модель	Цвет
	LED AC 110B, AC 230B, AC 400V	ND16-22DS/4 ND16-22DS/4C	<ul style="list-style-type: none"> ● (R) ● (G) ● (Y) ● (B) ○ (W) ● (O)

ND16-22BK/□

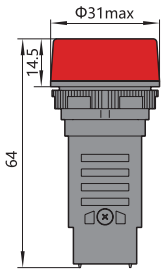

Индикатор быстрого подключения (резистивный)

ND16-22BK/2	Ном. напряжение	Модель	Цвет
	LED AC/DC 6B, AC/DC12B, AC/DC24B, AC/DC36B, AC/DC48B, AC/DC110B, AC/DC230B, AC/DC400V	ND16-22B/2 ND16-22B/2K2 ND16-22B/2C	<ul style="list-style-type: none"> ● (R) ● (G) ● (Y) ● (B) ○ (W) ○ (O)

Индикатор быстрого подключения (емкостной)

ND16-22BK/4	Ном. напряжение	Модель	Цвет
	LED AC/DC 6B, AC/DC12B, AC/DC 24B, AC/DC36B, AC/DC48V	ND16-22BS/2 ND16-22BS/2C	<ul style="list-style-type: none"> ● (R) ● (G) ● (Y) ● (B) ○ (W) ○ (O)

ND16-22F ND16-22FS ND16-22L ND16-22LC

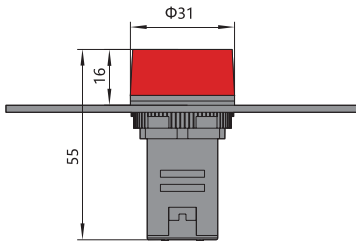

Сигнализатор с прерывистым звуковым сигналом

ND16	Модель	Цвет	Ном. напряжение
	ND16-22F	●	AC/DC 24B AC/DC 36B AC/DC 48B AC/DC 110B AC230B AC400B
		●	AC230B AC400B

Сигнализатор с прерывистым световым сигналом

ND16	Модель	Цвет	Ном. напряжение
	ND16-22FS	●	AC/DC 24B AC/DC 36B AC/DC 48B AC/DC 110B AC230B AC400B
		●	AC230B AC400B

Сигнализатор с непрерывным звуковым сигналом

ND16	Модель	Цвет	Ном. напряжение
	ND16-22L	●	AC/DC 24B AC/DC 36B AC/DC 48B AC/DC 110B AC230B AC400B
		●	AC230B AC400B

Сигнализатор с непрерывным световым сигналом

ND16	Модель	Цвет	Ном. напряжение
	ND16-22LS	●	AC/DC 24B AC/DC 36B AC/DC 48B AC/DC 110B AC230B AC400B
		●	AC230B AC400B

Артикулы для заказа

Индикаторы серии ND16

Артикул	Наименование
592791	Индикатор ND16-22B/2 белый AC/DC380В (R)
592786	Индикатор ND16-22B/2 белый AC/DC220В (R)
592781	Индикатор ND16-22B/2 белый AC/DC110В (R)
592771	Индикатор ND16-22B/2 белый AC/DC24В (R)
592794	Индикатор ND16-22B/2 желтый AC/DC380В (R)
592789	Индикатор ND16-22B/2 желтый AC/DC220В (R)
592784	Индикатор ND16-22B/2 желтый AC/DC110В (R)
592774	Индикатор ND16-22B/2 желтый AC/DC24В (R)
592795	Индикатор ND16-22B/2 зеленый AC/DC380В (R)
592790	Индикатор ND16-22B/2 зеленый AC/DC220В (R)
592785	Индикатор ND16-22B/2 зеленый AC/DC110В (R)
592775	Индикатор ND16-22B/2 зеленый AC/DC24В (R)
592793	Индикатор ND16-22B/2 красный AC/DC380В (R)
592788	Индикатор ND16-22B/2 красный AC/DC220В (R)
592783	Индикатор ND16-22B/2 красный AC/DC110В (R)
592773	Индикатор ND16-22B/2 красный AC/DC24В (R)
592792	Индикатор ND16-22B/2 синий AC/DC380В (R)
592787	Индикатор ND16-22B/2 синий AC/DC220В (R)
592782	Индикатор ND16-22B/2 синий AC/DC110В (R)
592772	Индикатор ND16-22B/2 синий AC/DC24В (R)
592851	Индикатор ND16-22D/2 белый AC/DC110В (R)
592856	Индикатор ND16-22D/2 белый AC/DC220В (R)
593073	Индикатор ND16-22D/2 белый AC/DC230В (R)
592841	Индикатор ND16-22D/2 белый AC/DC24В (R)
592861	Индикатор ND16-22D/2 белый AC/DC380В (R)
592854	Индикатор ND16-22D/2 желтый AC/DC110В (R)
592859	Индикатор ND16-22D/2 желтый AC/DC220В (R)
593076	Индикатор ND16-22D/2 желтый AC/DC230В (R)
592844	Индикатор ND16-22D/2 желтый AC/DC24В (R)
592864	Индикатор ND16-22D/2 желтый AC/DC380В (R)
592855	Индикатор ND16-22D/2 зеленый AC/DC110В (R)
592860	Индикатор ND16-22D/2 зеленый AC/DC220В (R)
593077	Индикатор ND16-22D/2 зеленый AC/DC230В (R)
592845	Индикатор ND16-22D/2 зеленый AC/DC24В (R)
592865	Индикатор ND16-22D/2 зеленый AC/DC380В (R)
592853	Индикатор ND16-22D/2 красный AC/DC110В (R)
592858	Индикатор ND16-22D/2 красный AC/DC220В (R)
593075	Индикатор ND16-22D/2 красный AC/DC230В (R)
592843	Индикатор ND16-22D/2 красный AC/DC24В (R)
592863	Индикатор ND16-22D/2 красный AC/DC380В (R)
592852	Индикатор ND16-22D/2 синий AC/DC110В (R)
592857	Индикатор ND16-22D/2 синий AC/DC220В (R)
593074	Индикатор ND16-22D/2 синий AC/DC230В (R)
592842	Индикатор ND16-22D/2 синий AC/DC24В (R)
592862	Индикатор ND16-22D/2 синий AC/DC380В (R)

Артикул	Наименование
593971	Индикатор ND16-22D/2C белый, встр. резистор, IP65 AC/DC110В (R)
828017	Индикатор ND16-22D/2C белый, встр. резистор, IP65 AC/DC230В (R)
593951	Индикатор ND16-22D/2C белый, встр. резистор, IP65 AC/DC24В (R)
828029	Индикатор ND16-22D/2C белый, встр. резистор, IP65 AC/DC380В (R)
828039	Индикатор ND16-22D/2C белый, встр. резистор, IP65 AC/DC400В (R)
828000	Индикатор ND16-22D/2C желтый, встр. резистор, IP65 AC/DC110В (R)
828020	Индикатор ND16-22D/2C желтый, встр. резистор, IP65 AC/DC230В (R)
593954	Индикатор ND16-22D/2C желтый, встр. резистор, IP65 AC/DC24В (R)
828032	Индикатор ND16-22D/2C желтый, встр. резистор, IP65 AC/DC380В (R)
828042	Индикатор ND16-22D/2C желтый, встр. резистор, IP65 AC/DC400В (R)
828001	Индикатор ND16-22D/2C зеленый, встр. резистор, IP65 AC/DC110В (R)
828021	Индикатор ND16-22D/2C зеленый, встр. резистор, IP65 AC/DC230В (R)
593955	Индикатор ND16-22D/2C зеленый, встр. резистор, IP65 AC/DC24В (R)
828033	Индикатор ND16-22D/2C зеленый, встр. резистор, IP65 AC/DC380В (R)
828043	Индикатор ND16-22D/2C зеленый, встр. резистор, IP65 AC/DC400В (R)
593973	Индикатор ND16-22D/2C красный, встр. резистор, IP65 AC/DC110В (R)
828019	Индикатор ND16-22D/2C красный, встр. резистор, IP65 AC/DC230В (R)
593953	Индикатор ND16-22D/2C красный, встр. резистор, IP65 AC/DC24В (R)
828031	Индикатор ND16-22D/2C красный, встр. резистор, IP65 AC/DC380В (R)
828041	Индикатор ND16-22D/2C красный, встр. резистор, IP65 AC/DC400В (R)
828027	Индикатор ND16-22D/2C оранжевый, встр. резистор, IP65 AC/DC230В (R)
593972	Индикатор ND16-22D/2C синий, встр. резистор, IP65 AC/DC110В (R)
828018	Индикатор ND16-22D/2C синий, встр. резистор, IP65 AC/DC230В (R)
593952	Индикатор ND16-22D/2C синий, встр. резистор, IP65 AC/DC24В (R)
828030	Индикатор ND16-22D/2C синий, встр. резистор, IP65 AC/DC380В (R)
828040	Индикатор ND16-22D/2C синий, встр. резистор, IP65 AC/DC400В (R)
828045	Индикатор ND16-22D/4C белый, встр. конденсатор, IP65 AC110В (R)
828065	Индикатор ND16-22D/4C белый, встр. конденсатор, IP65 AC230В (R)
828080	Индикатор ND16-22D/4C белый, встр. конденсатор, IP65 AC380В (R)
828048	Индикатор ND16-22D/4C желтый, встр. конденсатор, IP65 AC110В (R)
828068	Индикатор ND16-22D/4C желтый, встр. конденсатор, IP65 AC230В (R)
828083	Индикатор ND16-22D/4C желтый, встр. конденсатор, IP65 AC380В (R)
828049	Индикатор ND16-22D/4C зеленый, встр. конденсатор, IP65 AC110В (R)
828069	Индикатор ND16-22D/4C зеленый, встр. конденсатор, IP65 AC230В (R)
828084	Индикатор ND16-22D/4C зеленый, встр. конденсатор, IP65 AC380В (R)
828047	Индикатор ND16-22D/4C красный, встр. конденсатор, IP65 AC110В (R)
828067	Индикатор ND16-22D/4C красный, встр. конденсатор, IP65 AC230В (R)
828082	Индикатор ND16-22D/4C красный, встр. конденсатор, IP65 AC380В (R)
268660	Индикатор ND16-22D/4C оранжевый, встр. конденсатор, IP65 AC230В (R)
828046	Индикатор ND16-22D/4C синий, встр. конденсатор, IP65 AC110В (R)
828066	Индикатор ND16-22D/4C синий, встр. конденсатор, IP65 AC230В (R)
828081	Индикатор ND16-22D/4C синий, встр. конденсатор, IP65 AC380В (R)
592936	Индикатор ND16-22DS/2 белый AC/DC24В (R)
592939	Индикатор ND16-22DS/2 желтый AC/DC24В (R)
592940	Индикатор ND16-22DS/2 зеленый AC/DC24В (R)
592938	Индикатор ND16-22DS/2 красный AC/DC24В (R)
593154	Индикатор ND16-22DS/2 оранжевый AC/DC24В (R)

Артикул	Наименование
592937	Индикатор ND16-22DS/2 синий AC/DC24В (R)
828112	Индикатор ND16-22DS/2С белый, компактный, встр. резистор, IP65 AC/DC24В (R)
828115	Индикатор ND16-22DS/2С желтый, компактный, встр. резистор, IP65 AC/DC24В (R)
828116	Индикатор ND16-22DS/2С зеленый, компактный, встр. резистор, IP65 AC/DC24В (R)
828114	Индикатор ND16-22DS/2С красный, компактный, встр. резистор, IP65 AC/DC24В (R)
828117	Индикатор ND16-22DS/2С оранжевый, компактный, встр. резистор, IP65 AC/DC24В (R)
828113	Индикатор ND16-22DS/2С синий, компактный, встр. резистор, IP65 AC/DC24В (R)
593430	Индикатор ND16-22DS/4 белый AC 400В (R)
592711	Индикатор ND16-22DS/4 белый AC110В (R)
592716	Индикатор ND16-22DS/4 белый AC220В (R)
593085	Индикатор ND16-22DS/4 белый AC230В (R)
592721	Индикатор ND16-22DS/4 белый AC380В (R)
593429	Индикатор ND16-22DS/4 желтый AC 400В (R)
592714	Индикатор ND16-22DS/4 желтый AC110В (R)
592719	Индикатор ND16-22DS/4 желтый AC220В (R)
593150	Индикатор ND16-22DS/4 желтый AC230В (R)
592724	Индикатор ND16-22DS/4 желтый AC380В (R)
593428	Индикатор ND16-22DS/4 зеленый AC 400В (R)
592715	Индикатор ND16-22DS/4 зеленый AC110В (R)
592720	Индикатор ND16-22DS/4 зеленый AC220В (R)
593071	Индикатор ND16-22DS/4 зеленый AC230В (R)
592725	Индикатор ND16-22DS/4 зеленый AC380В (R)
593338	Индикатор ND16-22DS/4 красный AC 400В (R)
592713	Индикатор ND16-22DS/4 красный AC110В (R)
592718	Индикатор ND16-22DS/4 красный AC220В (R)
593012	Индикатор ND16-22DS/4 красный AC230В (R)
592723	Индикатор ND16-22DS/4 красный AC380В (R)
593431	Индикатор ND16-22DS/4 оранжевый AC 400В (R)
593072	Индикатор ND16-22DS/4 оранжевый AC230В (R)
593342	Индикатор ND16-22DS/4 синий AC 400В (R)
592712	Индикатор ND16-22DS/4 синий AC110В (R)
592717	Индикатор ND16-22DS/4 синий AC220В (R)
593152	Индикатор ND16-22DS/4 синий AC230В (R)
592722	Индикатор ND16-22DS/4 синий AC380В (R)
828139	Индикатор ND16-22DS/4С белый, компактный, встр. конденсатор, IP65 AC110В (R)
828163	Индикатор ND16-22DS/4С белый, компактный, встр. конденсатор, IP65 AC230В (R)
828187	Индикатор ND16-22DS/4С белый, компактный, встр. конденсатор, IP65 AC380В (R)
828142	Индикатор ND16-22DS/4С желтый, компактный, встр. конденсатор, IP65 AC110В (R)
828166	Индикатор ND16-22DS/4С желтый, компактный, встр. конденсатор, IP65 AC230В (R)
828190	Индикатор ND16-22DS/4С желтый, компактный, встр. конденсатор, IP65 AC380В (R)
828143	Индикатор ND16-22DS/4С зеленый, компактный, встр. конденсатор, IP65 AC110В (R)
828167	Индикатор ND16-22DS/4С зеленый, компактный, встр. конденсатор, IP65 AC230В (R)
828191	Индикатор ND16-22DS/4С зеленый, компактный, встр. конденсатор, IP65 AC380В (R)
828141	Индикатор ND16-22DS/4С красный, компактный, встр. конденсатор, IP65 AC110В (R)
828165	Индикатор ND16-22DS/4С красный, компактный, встр. конденсатор, IP65 AC230В (R)
828189	Индикатор ND16-22DS/4С красный, компактный, встр. конденсатор, IP65 AC380В (R)
828144	Индикатор ND16-22DS/4С оранжевый, компактный, встр. конденсатор, IP65 AC110В (R)

Артикул	Наименование
828168	Индикатор ND16-22DS/4C оранжевый, компактный, встр. конденсатор, IP65 AC230B (R)
828192	Индикатор ND16-22DS/4C оранжевый, компактный, встр. конденсатор, IP65 AC380B (R)
828140	Индикатор ND16-22DS/4C синий, компактный, встр. конденсатор, IP65 AC110B (R)
828164	Индикатор ND16-22DS/4C синий, компактный, встр. конденсатор, IP65 AC230B (R)
828188	Индикатор ND16-22DS/4C синий, компактный, встр. конденсатор, IP65 AC380B (R)
146696	Индикатор помехозащищенный ND16-22D/4K2 белый AC 230B (R)
146693	Индикатор помехозащищенный ND16-22D/4K2 желтый AC 230B (R)
146694	Индикатор помехозащищенный ND16-22D/4K2 зеленый AC 230B (R)
146692	Индикатор помехозащищенный ND16-22D/4K2 красный AC 230B (R)
146695	Индикатор помехозащищенный ND16-22D/4K2 синий AC 230B (R)

Сигнализаторы звуковые серии ND16

Артикул	Наименование
593387	Сигнализатор звуковой ND16-22F Ø22 мм красный AC/DC110B (R)
593381	Сигнализатор звуковой ND16-22F Ø22 мм красный AC/DC24B (R)
593389	Сигнализатор звуковой ND16-22F Ø22 мм красный AC110B (R)
593391	Сигнализатор звуковой ND16-22F Ø22 мм красный AC220B (R)
593393	Сигнализатор звуковой ND16-22F Ø22 мм красный AC380B (R)
593386	Сигнализатор звуковой ND16-22F Ø22 мм черный AC/DC110B (R)
593380	Сигнализатор звуковой ND16-22F Ø22 мм черный AC/DC24B (R)
593388	Сигнализатор звуковой ND16-22F Ø22 мм черный AC110B (R)
593390	Сигнализатор звуковой ND16-22F Ø22 мм черный AC220B (R)
593392	Сигнализатор звуковой ND16-22F Ø22 мм черный AC380B (R)
593397	Сигнализатор звуковой ND16-22FS Ø22 мм красный LED AC/DC110B (R)
593394	Сигнализатор звуковой ND16-22FS Ø22 мм красный LED AC/DC24B (R)
593398	Сигнализатор звуковой ND16-22FS Ø22 мм красный LED AC110B (R)
593399	Сигнализатор звуковой ND16-22FS Ø22 мм красный LED AC220B (R)
593401	Сигнализатор звуковой ND16-22FS Ø22 мм красный LED AC380B (R)
593480	Сигнализатор звуковой ND16-22L Ø22 мм красный AC/DC110B (R)
593474	Сигнализатор звуковой ND16-22L Ø22 мм красный AC/DC24B (R)
593482	Сигнализатор звуковой ND16-22L Ø22 мм красный AC110B (R)
593484	Сигнализатор звуковой ND16-22L Ø22 мм красный AC220B (R)
593486	Сигнализатор звуковой ND16-22L Ø22 мм красный AC380B (R)
593473	Сигнализатор звуковой ND16-22L Ø22 мм черный AC/DC24B (R)
593479	Сигнализатор звуковой ND16-22L Ø22 мм черный AC/DC110B (R)
593481	Сигнализатор звуковой ND16-22L Ø22 мм черный AC110B (R)
593483	Сигнализатор звуковой ND16-22L Ø22 мм черный AC220B (R)
593485	Сигнализатор звуковой ND16-22L Ø22 мм черный AC380B (R)
593469	Сигнализатор звуковой ND16-22LC Ø22 мм красный LED AC/DC110B (R)
593466	Сигнализатор звуковой ND16-22LC Ø22 мм красный LED AC/DC24B (R)
593470	Сигнализатор звуковой ND16-22LC Ø22 мм красный LED AC110B (R)
593471	Сигнализатор звуковой ND16-22LC Ø22 мм красный LED AC220B (R)
593472	Сигнализатор звуковой ND16-22LC Ø22 мм красный LED AC380B (R)

2 | Кнопки управления

Кнопки с металлической головкой в сборе



Плоская кнопка
NP2-BA □□

E-016



Кнопка "грибок"
Ø40 мм
NP2-BC □□

E-018



Кнопка "грибок"
Ø60 мм
NP2-BR □□

E-018



Кнопка "грибок"
Ø40мм
с блокировкой
NP2-BT□□

E-018



Кнопка "грибок"
с фиксацией
NP2-BS □□

E-018



Переключатель
NP2-BD □□

E-020



Переключатель
NP2-BJ □□

E-020



Переключатель
с ключом
NP2-BG □□

E-020



Двойная кнопка
NP2-BL8 □□□

E-018



Плоская кнопка
с подсветкой
NP2-BW3 □□□

E-017



Двойная кнопка
с подсветкой
NP2-BW8 □□□

E-019



Световой индикатор
NP2-BV □□

E-019

Кнопки с пластмассовой головкой в сборе



Кнопки
с пластмассовой
головкой в сборе
NP2-EA □□

E-021



Кнопка "грибок"
Ø40 мм
NP2-EC □□

E-022



Кнопка "грибок"
Ø60 мм
NP2-ER □□

E-022



Кнопка "грибок"
с фиксацией
NP2-ES □□

E-024



Переключатель
NP2-ED □□

E-025



Переключатель
NP2-EJ □□

E-025



Переключатель
с ключом
NP2-EG □□

E-026



Двойная кнопка
NP2-EL8 □□□

E-023



Двойная кнопка
с подсветкой
NP2-EW8 □□□

E-023



Выступающая кнопка
с подсветкой
NP2-EV □□

E-024



Экономичный
световой индикатор
NP2-EV16 □

E-025

Головки кнопок

Металлические головки



Головка плоская
NP2-BA □

E-027



Головка выступающая
с подсветкой
NP2-BW3 □

E-027



Головка переключателя
NP2-BD □

E-028



Головка переключателя
с ключом
NP2-BG □

E-028



Головка двойной кнопки
NP2-BL832

E-027



Головка двойной кнопки
NP2-BL842

E-027



Головка двойной кнопки
с подсветкой
NP2-BW84

E-027



Головка экономичного
светового индикатора
NP2-BV/□

E-027

Пластмассовые головки



Головка плоская
NP2-EA □

E-027



Головка переключателя
NP2-ED □

E-028



Головка выступающая
с подсветкой
NP2-EW3 □

E-027



Головка светового
индикатора
NP2-EV/□

E-027



Головка
для двойной кнопки
NP2-EL832

E-027



Головка
для двойной кнопки
NP2-EL842

E-027



Головка для двойной кнопки
с подсветкой
NP2-EW84

E-027



Головка переключателя
с ключом
NP2-EG □

E-028

Адаптеры

Металлический



NP2-BZ009

E-028

Пластиковый



NP2-EZ009

E-028

Основание



NP2-EW6

E-029



NP2-EV6

E-029

Аксессуары

Bulbs



BA9s

E-029

Маркировка



Ø60

E-029



Ø90

E-029

Колпачки для кнопок (пылевлагозащищенные)



Для NP2-BP

E-029



Для NP2-BA

E-029



Для NP2-BL832

E-029



Для NP2-BL842

E-029

NP2

Кнопки управления

Описание

Кнопки управления серии NP2 применяются в промышленных цепях управления переменного тока с частотой 50/60 Гц и номинальным рабочим напряжением до 380 В и цепях постоянного тока с рабочим напряжением до 220 В для управления магнитными пускателями, контакторами, реле и прочими электрическими контурами. Кнопки с подсветкой могут применяться для световой сигнализации.

Кнопки управления соответствует стандарту ГОСТ IEC 60947-5-1.



Структура условного обозначения

NP2 – X2 X3 X4 X5

Обозначение серии

Исполнение головки кнопки:

B – металлическая головка
E – пластмассовая головка

Функциональное исполнение кнопки:

A – кнопка плоская с пружинным возвратом
C – кнопка «грибок» Ø40мм с пружинным возвратом
R – кнопка «грибок» Ø60мм с пружинным возвратом
T – кнопка «грибок» Ø40мм с блокировкой в двух положениях
S3 – кнопка «грибок» Ø30мм с поворотной фиксацией
S4 – кнопка «грибок» Ø40мм с поворотной фиксацией
S6 – кнопка «грибок» Ø 60мм с поворотной фиксацией
D – кнопка-переключатель со стандартной рукояткой
J – кнопка-переключатель с длинной рукояткой
G – кнопка-переключатель с ключом
W1 – кнопка утапливаемая с самовозвратом (DC 6÷230В)
W3 – кнопка плоская с пружинным возвратом с подсветкой
W4 – кнопка «грибок» Ø40 мм с пружинным возвратом (DC 6÷230В)
K1 – кнопка-переключатель утапливаемая с блокировкой в двух положениях
L8 – кнопка двойная с пружинным возвратом
W8 – кнопка двойная с подсветкой
V6 – световой индикатор
V1 – экономичный световой индикатор

Цвет кнопки:

1 – белый
2 – черный
3 – зеленый
4 – красный
5 – желтый
6 – синий

Количество и исполнение контактов:

1 – 1НО
2 – 1НЗ
3 – 2НО
4 – 2НЗ
5 – 1НО+1НЗ

Условия эксплуатации

- ▶ Степень защиты головки нажимной кнопки: IP40
- ▶ Температура окружающего воздуха: от -5°C до +40°C, среднесуточная температура не более +35°C
- ▶ Высота над уровнем моря: не более 2000 м
- ▶ Относительная влажность в месте установки при максимальной температуре +40°C: не более 50 %
- ▶ Установка в местах с отсутствием пыли и агрессивных газов, способных вызвать коррозию металла и повреждение изоляции
- ▶ Категория размещения – II
- ▶ Степень загрязнения – 3

Основные технические параметры

Название параметра		Значение
Номинальное рабочее напряжение (Ue), В		AC380; DC220
Условный тепловой ток (Ith), А		10
Номинальный рабочий ток (Ie), А в категории применения	AC-15	1,9 (415В); 3(240В); 6(120В)
	DC-13	0,27 (250В); 0,55 (125В)
Механическая износостойкость кнопок с подсветкой, кнопок «грибок», тысяч циклов В/О		1000
Механическая износостойкость прочих кнопок, тысяч циклов В/О		300
Электрическая износостойкость кнопок с подсветкой, кнопок «грибок», тысяч циклов В/О		500 (AC); 200 (DC)
Электрическая износостойкость прочих кнопок, тысяч циклов В/О		100
Устройство защиты от короткого замыкания		NT00-16 16А
Установка и присоединение	Установка	На DIN-рейку 35 мм
	Сечение медного кабеля для верхних/нижних зажимов, мм ²	1,0
	Момент затяжки винтов, Нм	0,8

Габаритно-присоединительные размеры (мм)

NP2-BA □□

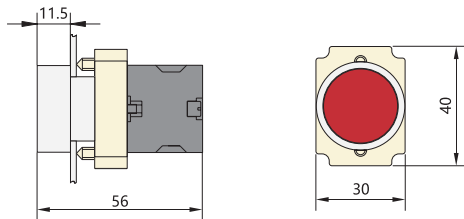

NP2-BA □□	Обозначение	Цвет	↵	↶
	NP2-BA13	○	2	—
	NP2-BA23	●	2	—
	NP2-BA33	●	2	—
	NP2-BA43	●	2	—
	NP2-BA53	●	2	—
	NP2-BA63	●	2	—
	NP2-BA14	○	—	2
	NP2-BA24	●	—	2
	NP2-BA34	●	—	2
	NP2-BA44	●	—	2
	NP2-BA54	●	—	2
	NP2-BA64	●	—	2
	NP2-BA15	○	1	1
	NP2-BA25	●	1	1
	NP2-BA35	●	1	1
	NP2-BA45	●	1	1
NP2-BA55	●	1	1	
NP2-BA65	●	1	1	

NP2-BA □□□□

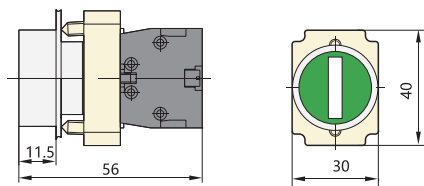

NP2-BA □□□□	Обозначение	Цвет	↵	↶
	NP2-BA3311	Ⓢ	1	—
	NP2-BA2365	Ⓢ	1	1
	NP2-BA4322	Ⓢ	—	1
	NP2-BA2351	Ⓢ	1	—
	NP2-BA1345	Ⓢ	1	1

NP2-BL □□

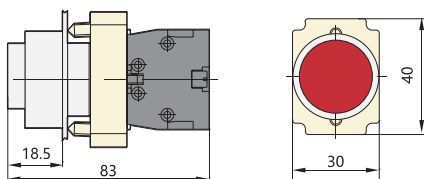

NP2-BL □□	Обозначение	Цвет	↵	↶
	NP2-BL42	●	—	1
	NP2-BL31	●	1	—
	NP2-BL55	●	1	1
	NP2-BL65	●	1	1
	NP2-BL15	○	1	1
	NP2-BL21	●	1	—

NP2-BW1 □□□

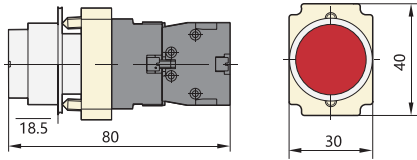

NP2-BW1 □□□	Обозначение	Цвет	↵	↶	Прим.
	NP2-BW1161 6V LED	○	1	—	DC 6÷230В
	NP2-BW1361 6V LED	●	1	—	
	NP2-BW1462 6V LED	●	—	1	
	NP2-BW1561 6V LED	●	1	—	
	NP2-BW1661 6V LED	●	1	—	

NP2-BW4 □□□

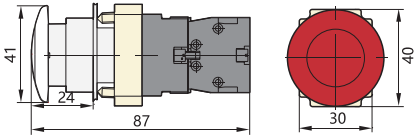

NP2-BW4 □□□	Обозначение	Цвет	↵	↶	Прим.
	NP2-BW4161 6V LED	○	1	—	DC 6÷230В
	NP2-BW4361 6V LED	●	1	—	
	NP2-BW4462 6V LED	●	—	1	
	NP2-BW4561 6V LED	●	1	—	
	NP2-BW4661 6V LED	●	1	—	

NP2-BK1 □□ 65

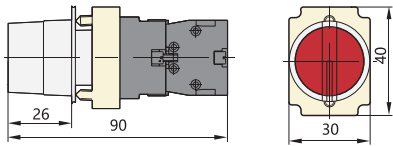

NP2-BK1 □□ 65	Обозначение	Цвет	↵	↶	Прим.
	NP2-BK12365 6V LED	●	1	1	Блоки- ровка в двух положе- ниях
	NP2-BK12465 6V LED	●	1	1	
	NP2-BK12565 6V LED	●	1	1	
	NP2-BK13365 6V LED	●	1	1	
	NP2-BK13465 6V LED	●	1	1	
	NP2-BK13565 6V LED	●	1	1	

NP2-BW 3 □ 6 □

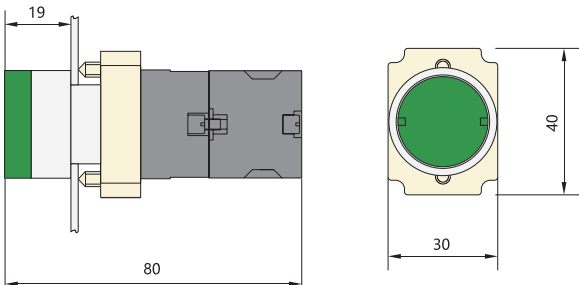



Кнопки с пружинным возвратом с подсветкой

NP2-BW □□	Ном. напряжение	Обозначение	Цвет	↵	↶
	Светодиод: AC/DC 6В; 12В; 24В; 36В; 48В; 110В; 230В	NP2-BW3161 LED	○	1	—
		NP2-BW3361 LED	●	1	—
		NP2-BW3461 LED	●	1	—
		NP2-BW3561 LED	●	1	—
		NP2-BW3661 LED	●	1	—
		NP2-BW3162 LED	○	—	1
		NP2-BW3362 LED	●	—	1
		NP2-BW3462 LED	●	—	1
		NP2-BW3562 LED	●	—	1
		NP2-BW3662 LED	●	—	1
	Светодиод: AC/DC 6В; 12В; 24В; 36В; 48В; 110В; 230В	NP2-BW3163 LED	○	2	—
		NP2-BW3363 LED	●	2	—
		NP2-BW3463 LED	●	2	—
		NP2-BW3563 LED	●	2	—
		NP2-BW3663 LED	●	2	—
		NP2-BW3164 LED	○	—	2
		NP2-BW3364 LED	●	—	2
		NP2-BW3464 LED	●	—	2
	Светодиод: AC/DC 6В; 12В; 24В; 36В; 48В; 110В; 230В	NP2-BW3564 LED	●	—	2
		NP2-BW3664 LED	●	—	2
		NP2-BW3165 LED	○	1	1
		NP2-BW3365 LED	●	1	1
		NP2-BW3465 LED	●	1	1
		NP2-BW3565 LED	●	1	1
NP2-BW3665 LED	●	1	1		

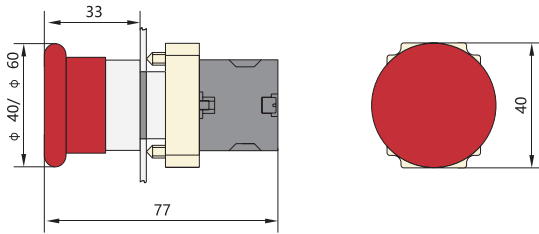
NP2-BC □□, NP2-BR □□, NP2-BT □□













Кнопка «грибок» Ø40мм с фиксацией



















NP2-BT □□	Обозначение	Цвет	↵	↶
	NP2-BT42		—	1





Кнопки «грибок» Ø40мм с пружинным возвратом

NP2-BC □□	Обозначение	Цвет	↵	↶
	NP2-BC11		1	—
	NP2-BC21		1	—
	NP2-BC31		1	—
	NP2-BC41		1	—
	NP2-BC51		1	—
	NP2-BC61		1	—
	NP2-BC12		—	1
	NP2-BC22		—	1
	NP2-BC32		—	1
	NP2-BC42		—	1
	NP2-BC52		—	1
	NP2-BC62		—	1

Кнопки «грибок» Ø60мм с пружинным возвратом

NP2-BR □□	Обозначение	Цвет	↵	↶
	NP2-BR11		1	—
	NP2-BR21		1	—
	NP2-BR31		1	—
	NP2-BR41		1	—
	NP2-BR51		1	—
	NP2-BR61		1	—
	NP2-BR12		—	1
	NP2-BR22		—	1
	NP2-BR32		—	1
	NP2-BR42		—	1
	NP2-BR52		—	1
	NP2-BR62		—	1



NP2-BC □□	Обозначение	Цвет	↵	↶
	NP2-BC13		2	—
	NP2-BC23		2	—
	NP2-BC33		2	—
	NP2-BC43		2	—
	NP2-BC53		2	—
	NP2-BC63		2	—
	NP2-BC14		—	2
	NP2-BC24		—	2
	NP2-BC34		—	2
	NP2-BC44		—	2
	NP2-BC54		—	2
	NP2-BC64		—	2
	NP2-BC15		1	1
	NP2-BC25		1	1
	NP2-BC35		1	1
	NP2-BC45		1	1
	NP2-BC55		1	1
	NP2-BC65		1	1

NP2-BR □□	Обозначение	Цвет	↵	↶
	NP2-BR13		2	—
	NP2-BR23		2	—
	NP2-BR33		2	—
	NP2-BR43		2	—
	NP2-BR53		2	—
	NP2-BR63		2	—
	NP2-BR14		—	2
	NP2-BR24		—	2
	NP2-BR34		—	2
	NP2-BR44		—	2
	NP2-BR54		—	2
	NP2-BR64		—	2
	NP2-BR15		1	1
	NP2-BR25		1	1
	NP2-BR35		1	1
	NP2-BR45		1	1
	NP2-BR55		1	1
	NP2-BR65		1	1

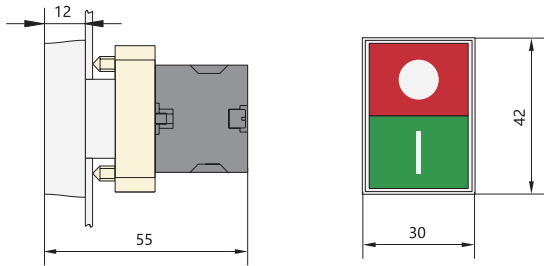
NP2-BL8325



Двойная кнопка

NP2-BL8 □□	Ном. напряжение	Обозначение	Цвет	↵	⤴
	-----	NP2-BL8325	● + ●	1	1
	-----	NP2-BL8425	● + ●	1	1

NP2-BW8 □ 6 □

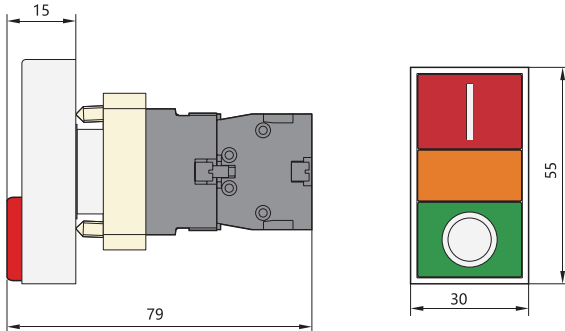

Двойная кнопка с одной выступающей

NP2-BW8 □□	Ном. напряжение	Обозначение	Цвет	↵	⤴
	Светодиод: AC/DC 6В; 12В; 24В; 36В; 48В; 110В; 230В	NP2-BW8465	● + ●	1	1

NP2-BS □□□

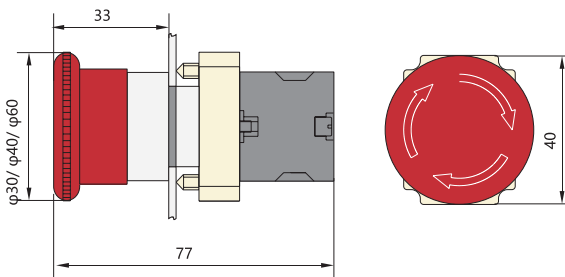

Кнопка «грибок» с поворотной фиксацией

NP2-BS □□	Диаметр головки	Обозначение	Цвет	↵	⤴
	Ø30	NP2-BS441	●	1	—
		NP2-BS442	●	—	1
	Ø40	NP2-BS541	●	1	—
		NP2-BS542	●	—	1
	Ø60	NP2-BS641	●	1	—
		NP2-BS642	●	—	1
	Ø30	NP2-BS443	●	2	—
		NP2-BS444	●	—	2
		NP2-BS445	●	1	1
	Ø40	NP2-BS543	●	2	—
		NP2-BS544	●	—	2
		NP2-BS545	●	1	1
	Ø60	NP2-BS643	●	2	—
		NP2-BS644	●	—	2
		NP2-BS645	●	1	1

NP2-BV 6 □

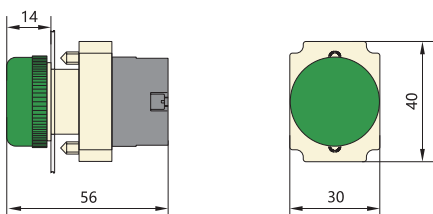

Световой индикатор

NP2-BV □□	Ном. напряжение	Обозначение	Цвет
	Светодиод: AC 6В; 12В; 24В; 36В; 48В; 110В; 230В	NP2-BV61	○
		NP2-BV63	●
		NP2-BV64	●
		NP2-BV65	●
		NP2-BV66	●

NP2-BD □□

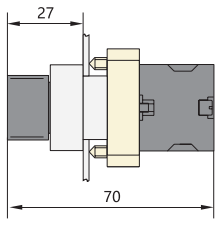

NP2-BJ □□

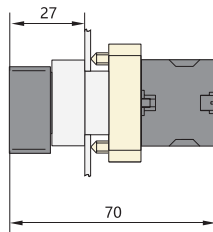

NP2-BG □□

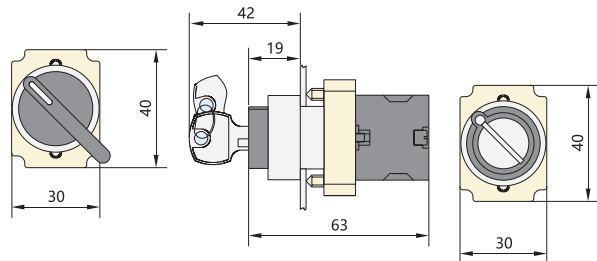

Кнопка-переключатель на 2 положения

NP2-BD (J, C) □□	Обозначение	Положения переключателя	↙	↘
	NP2-BD21	↙	1	—
	NP2-BD22		—	1
	NP2-BD23	↘	2	—
	NP2-BD24		—	2
	NP2-BD25	↖	1	1
	NP2-BD41		1	—
	NP2-BD42		—	1
	NP2-BD43		2	—
	NP2-BD44		—	2
	NP2-BD45	1	1	
	NP2-BJ21	↙	1	—
	NP2-BJ22		—	1
	NP2-BJ23	↘	2	—
	NP2-BJ24		—	2
	NP2-BJ25	↖	1	1
	NP2-BJ41		1	—
	NP2-BJ42		—	1
	NP2-BJ43		2	—
	NP2-BJ44		—	2
	NP2-BJ45	1	1	
	NP2-BG21	↙	1	—
	NP2-BG22		—	1
	NP2-BG23		2	—
	NP2-BG24	↘	—	2
	NP2-BG25		1	1
	NP2-BG21B		1	—
	NP2-BG22B	↖	—	1
	NP2-BG23B		2	—
	NP2-BG24B		—	2
	NP2-BG25B	↖	1	1
	NP2-BG41		1	—
	NP2-BG42		—	1
	NP2-BG43		2	—
	NP2-BG44		—	2
	NP2-BG45	1	1	

Кнопка-переключатель на 3 положения

NP2-BD (J, C) □□	Обозначение	Положения переключателя	↙	↘	
	NP2-BD33	↙	2	—	
	NP2-BD34		—	2	
	NP2-BD35	↘	1	1	
	NP2-BD73		2	—	
	NP2-BD74	↖	—	2	
	NP2-BD75		1	1	
	NP2-BD53		2	—	
	NP2-BD54	↖	—	2	
	NP2-BD55		1	1	
	NP2-BD83	↖	2	—	
	NP2-BD84		—	2	
	NP2-BD85		1	1	
		NP2-BJ33	↙	2	—
		NP2-BJ34		—	2
		NP2-BJ35	↘	1	1
NP2-BJ73		2		—	
NP2-BJ74		↖	—	2	
NP2-BJ75			1	1	
NP2-BJ53			2	—	
NP2-BJ54		↖	—	2	
NP2-BJ55			1	1	
NP2-BJ83		↖	2	—	
NP2-BJ84			—	2	
NP2-BJ85			1	1	
		NP2-BG33	↙	2	—
		NP2-BG34		—	2
		NP2-BG35	↘	1	1
	NP2-BG73	2		—	
	NP2-BG74	↖	—	2	
	NP2-BG75		1	1	
	NP2-BG53		2	—	
	NP2-BG54	↖	—	2	
	NP2-BG55		1	1	
	NP2-BG83	↖	2	—	
	NP2-BG84		—	2	
	NP2-BG85		1	1	
	NP2-BG33D	↖	2	—	
	NP2-BG34D		—	2	
	NP2-BG35D		1	1	

NP2-EA □□

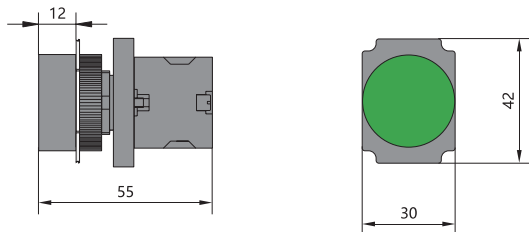

Кнопка плоская с пружинным возвратом

NP2-EA □□	Обозначение	Цвет	↵	↶
	NP2-EA11	○	1	—
	NP2-EA21	●	1	—
	NP2-EA31	●	1	—
	NP2-EA41	●	1	—
	NP2-EA51	●	1	—
	NP2-EA61	●	1	—
	NP2-EA12	○	—	1
	NP2-EA22	●	—	1
	NP2-EA32	●	—	1
	NP2-EA42	●	—	1
	NP2-EA52	●	—	1
	NP2-EA62	●	—	1

NP2-EA □□	Обозначение	Цвет	↵	↶
	NP2-EA13	○	2	—
	NP2-EA23	●	2	—
	NP2-EA33	●	2	—
	NP2-EA43	●	2	—
	NP2-EA53	●	2	—
	NP2-EA63	●	2	—
	NP2-EA14	○	—	2
	NP2-EA24	●	—	2
	NP2-EA34	●	—	2
	NP2-EA44	●	—	2
	NP2-EA54	●	—	2
	NP2-EA64	●	—	2
	NP2-EA15	○	1	1
	NP2-EA25	●	1	1
	NP2-EA35	●	1	1
	NP2-EA45	●	1	1
	NP2-EA55	●	1	1
	NP2-EA65	●	1	1

NP2-EW 3 □ 6 □

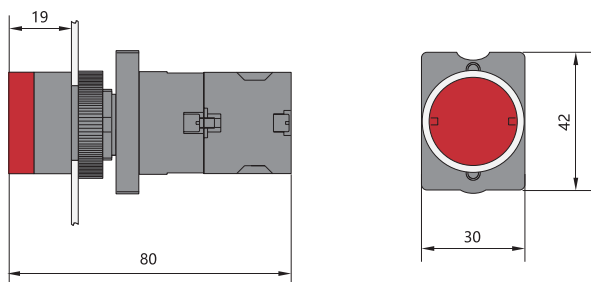

Кнопка плоская с пружинным возвратом

NP2-EW3 □□	Ном. напряжение	Обозначение	Цвет	↵	↶
	Светодиод: AC/DC 6В; 12В; 24В; 36В; 48В; 110В; 230В	NP2-EW3161	○	1	—
		NP2-EW3361	●	1	—
		NP2-EW3461	●	1	—
		NP2-EW3561	●	1	—
		NP2-EW3661	●	1	—
		NP2-EW3162	○	—	1
		NP2-EW3362	●	—	1
		NP2-EW3462	●	—	1
		NP2-EW3562	●	—	1
		NP2-EW3662	●	—	1
		NP2-EW3165	○	1	1
		NP2-EW3365	●	1	1
		NP2-EW3465	●	1	1
		NP2-EW3565	●	1	1
		NP2-EW3665	●	1	1

NP2-EC □□, NP2-ER □□

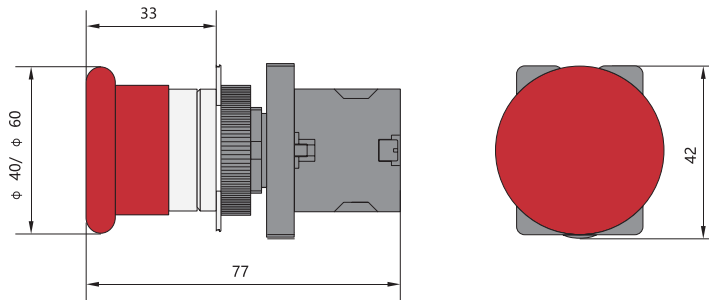

Кнопка «грибок» Ø40мм

NP2-EC □□	Обозначение	Цвет	↵	↶
	NP2-EC11	○	1	—
	NP2-EC21	●	1	—
	NP2-EC31	●	1	—
	NP2-EC41	●	1	—
	NP2-EC51	●	1	—
	NP2-EC61	●	1	—
	NP2-EC12	○	—	1
	NP2-EC22	●	—	1
	NP2-EC32	●	—	1
	NP2-EC42	●	—	1
	NP2-EC52	●	—	1
	NP2-EC62	●	—	1
	NP2-EC13	○	2	—
	NP2-EC23	●	2	—
	NP2-EC33	●	2	—
	NP2-EC43	●	2	—
	NP2-EC53	●	2	—
	NP2-EC63	●	2	—
	NP2-EC14	○	—	2
	NP2-EC24	●	—	2
	NP2-EC34	●	—	2
	NP2-EC44	●	—	2
	NP2-EC54	●	—	2
	NP2-EC64	●	—	2
	NP2-EC15	○	1	1
	NP2-EC25	●	1	1
	NP2-EC35	●	1	1
NP2-EC45	●	1	1	
NP2-EC55	●	1	1	
NP2-EC65	●	1	1	

Кнопка «грибок» Ø60мм

NP2-ER □□	Обозначение	Цвет	↵	↶
	NP2-ER11	○	1	—
	NP2-ER21	●	1	—
	NP2-ER31	●	1	—
	NP2-ER41	●	1	—
	NP2-ER51	●	1	—
	NP2-ER61	●	1	—
	NP2-ER12	○	—	1
	NP2-ER22	●	—	1
	NP2-ER32	●	—	1
	NP2-ER42	●	—	1
	NP2-ER52	●	—	1
	NP2-ER62	●	—	1
	NP2-ER13	○	2	—
	NP2-ER23	●	2	—
	NP2-ER33	●	2	—
	NP2-ER43	●	2	—
	NP2-ER53	●	2	—
	NP2-ER63	●	2	—
	NP2-ER14	○	—	2
	NP2-ER24	●	—	2
	NP2-ER34	●	—	2
	NP2-ER44	●	—	2
	NP2-ER54	●	—	2
	NP2-ER64	●	—	2
	NP2-ER15	○	1	1
	NP2-ER25	●	1	1
	NP2-ER35	●	1	1
NP2-ER45	●	1	1	
NP2-ER55	●	1	1	
NP2-ER65	●	1	1	

NP2-EL8325

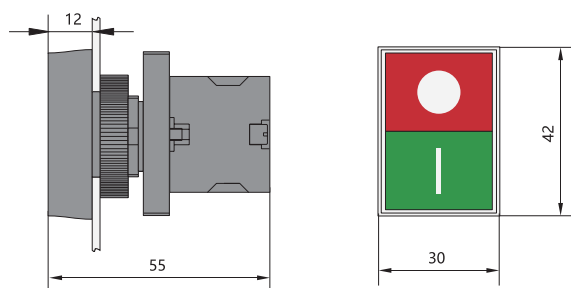

Кнопка двойная с пружинным возвратом

NP2-EL8 □□	Обозначение	Цвет	↵	↶
	NP2-EL8325	● + ●	1	1
	NP2-EL8425	● + ●	1	1

NP2-EW8 □ 6 □

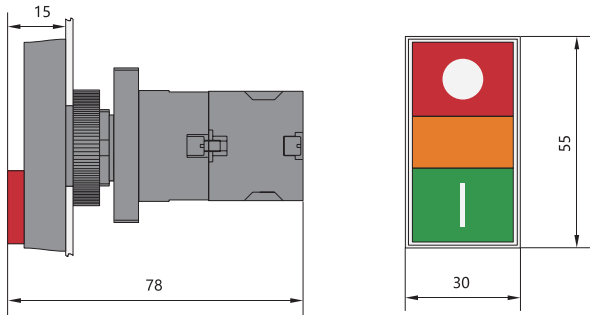

Кнопка двойная с пружинным возвратом с подсветкой

NP2-EW8 □	Ном. напряжение	Обозначение	Цвет		
	Светодиод: AC/DC 6В; 12В; 24В; 36В; 48В; 110В; 230В	NP2-EW8465	+	1	1

NP2-ES □□□

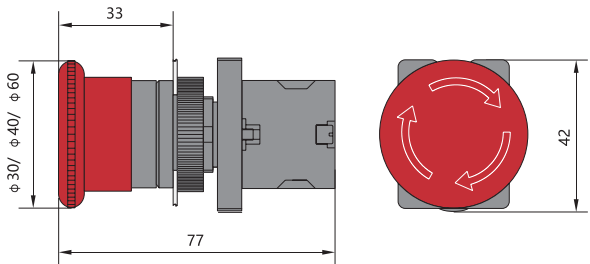

Кнопка «грибок» с поворотной фиксацией

NP2-ES □□	Диаметр головки	Обозначение	Цвет		
	Ø30	NP2-ES441		1	—
		NP2-ES442		—	1
	Ø40	NP2-ES541		1	—
		NP2-ES542		—	1
	Ø60	NP2-ES641		1	—
		NP2-ES642		—	1
	Ø30	NP2-ES443		2	—
		NP2-ES444		—	2
		NP2-ES445		1	1
	Ø40	NP2-ES543		2	—
		NP2-ES544		—	2
		NP2-ES545		1	1
	Ø60	NP2-ES643		2	—
		NP2-ES644		—	2
		NP2-ES645		1	1

NP2-EV6 □

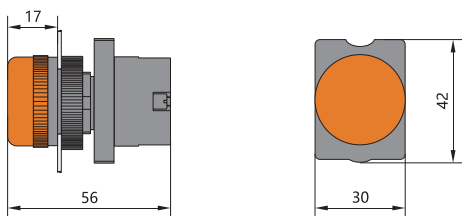

Световой индикатор

NP2-EV6 □	Ном. напряжение	Обозначение	Цвет
	Светодиод: AC/DC 6В; 12В; 24В; 36В; 48В; 110В; 230В	NP2-EV61	
		NP2-EV63	
		NP2-EV64	
		NP2-EV65	
		NP2-EV66	

NP2-EV16 □

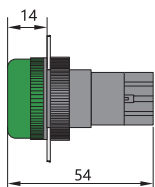

Экономичный световой индикатор

NP2-EV16 □	Ном. напряжение	Обозначение	Цвет
	Светодиод: AC/DC 6В; 12В; 24В; 36В; 48В; 110В; 230В	NP2-EV161	
		NP2-EV163	
		NP2-EV164	
		NP2-EV165	
		NP2-EV166	

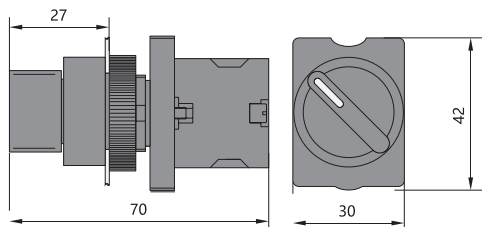

NP2-ED □□



Переключатели на 2 положения

NP2-ED (J, G) □□	Обозначение	Положения переключателя	↖	↗
	NP2-ED21	↖	1	—
	NP2-ED22		—	1
	NP2-ED23	↗	2	—
	NP2-ED24		—	2
	NP2-ED25	↖↗	1	1
	NP2-ED41		1	—
	NP2-ED42	↗	—	1
	NP2-ED43		2	—
	NP2-ED44	↖	—	2
	NP2-ED45		1	1
	NP2-EJ21	↖	1	—
	NP2-EJ22		—	1
	NP2-EJ23	↗	2	—
	NP2-EJ24		—	2
	NP2-EJ25	↖↗	1	1
	NP2-EJ41		1	—
	NP2-EJ42	↗	—	1
	NP2-EJ43		2	—
	NP2-EJ44	↖	—	2
	NP2-EJ45		1	1

Переключатели на 3 положения

NP2-ED (J, G) □□	Обозначение	Положения переключателя	↖	↗	
	NP2-ED33	↖↗	2	—	
	NP2-ED34		—	2	
	NP2-ED35	↗↖	1	1	
	NP2-ED73		2	—	
	NP2-ED74	↖↗	—	2	
	NP2-ED75		1	1	
	NP2-ED53	↖↗↖	2	—	
	NP2-ED54		—	2	
	NP2-ED55	↖↗↗	1	1	
	NP2-ED83		2	—	
	NP2-ED84	↖↗↖	—	2	
	NP2-ED85		1	1	
		NP2-EJ33	↖↗	2	—
		NP2-EJ34		—	2
		NP2-EJ35	↗↖	1	1
NP2-EJ73		2		—	
NP2-EJ74		↖↗	—	2	
NP2-EJ75			1	1	
NP2-EJ53		↖↗↖	2	—	
NP2-EJ54			—	2	
NP2-EJ55		↖↗↗	1	1	
NP2-EJ83			2	—	
NP2-EJ84		↖↗↖	—	2	
NP2-EJ85			1	1	

NP2-EJ □□

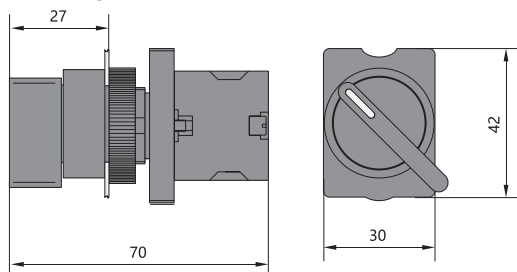

Кнопка-переключатель с ключом на 2 положения

NP2-ED (J, G) □□	Обозначение	Положения переключателя	↖	↗
	NP2-EG21	↖	1	—
	NP2-EG22		—	1
	NP2-EG23	↗	2	—
	NP2-EG24		—	2
	NP2-EG25	↖↗	1	1
	NP2-EG41		1	—
	NP2-EG42	↖↗↖	—	1
	NP2-EG43		2	—
	NP2-EG44	↖↗↗	—	2
	NP2-EG45		1	1
	NP2-EG21B	↖	1	—
	NP2-EG22B		—	1
	NP2-EG23B	↗	2	—
	NP2-EG24B		—	2
	NP2-EG25B	↖↗	1	1

NP2-EG □□

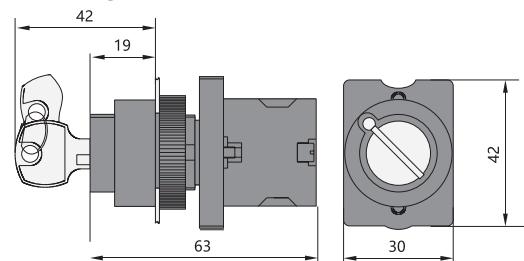



Кнопка-переключатель с ключом на 3 положения

NP2-ED (J, G) □□	Обозначение	Положения переключателя	↖	↗
	NP2-EG33	↖↗	2	—
	NP2-EG34		—	2
	NP2-EG35	↗↖	1	1
	NP2-EG73		2	—
	NP2-EG74	↖↗	—	2
	NP2-EG75		1	1
	NP2-EG53	↖↗↖	2	—
	NP2-EG54		—	2
	NP2-EG55	↖↗↗	1	1
	NP2-EG83		2	—
	NP2-EG84	↖↗↖	—	2
	NP2-EG85		1	1
	NP2-EG33D	↖↗↖	2	—
	NP2-EG34D		—	2
	NP2-EG35D	↗↖↗	1	1

Головки кнопок

Головка плоская с пружинным возвратом



NP2-BA □	Металл	Исполнение
	NP2-BA1	○
	NP2-BA2	●
	NP2-BA3	●
	NP2-BA4	●
	NP2-BA5	●
	NP2-BA6	●

NP2-BA □□□	Металл	Исполнение
	NP2-BA331	⏮
	NP2-BA236	⏮
	NP2-BA432	⏮
	NP2-BA235	⏮
	NP2-BA134	⏮
	NP2-BA637	⏮

Головка плоская с пружинным возвратом с подсветкой

NP2-BW3 □	Металл	Исполнение
	NP2-BW31	○
	NP2-BW33	●
	NP2-BW34	●
	NP2-BW35	●
	NP2-BW36	●

Головка двойная с пружинным возвратом

NP2-BL □□□	Металл	Исполнение
	NP2-BL832	Плоские кнопки
	NP2-BL842	1 плоская кнопка + 1 выступающая кнопка

Головка двойная с пружинным возвратом с подсветкой

NP2-BW □□	Металл	Исполнение
	NP2-BW84	1 плоская кнопка + 1 выступающая кнопка

Световой индикатор

NP2-BV/ □	Металл	Исполнение
	NP2-BV/1	○
	NP2-BV/3	●
	NP2-BV/4	●
	NP2-BV/5	●
	NP2-BV/6	●

Головки кнопок аварийной остановки

NP2-BS□4	Металл	Исполнение
	NP2-BS44	4: с фиксацией положения Ø30 мм
	NP2-BS54	5: с фиксацией положения Ø40 мм
	NP2-BS64	6: с фиксацией положения Ø60 мм

NP2-EA □	Пластик	Исполнение
	NP2-EA1	○
	NP2-EA2	●
	NP2-EA3	●
	NP2-EA4	●
	NP2-EA5	●
	NP2-EA6	●

NP2-EW3 □	Пластик	Исполнение
	NP2-EW31	○
	NP2-EW33	●
	NP2-EW34	●
	NP2-EW35	●
	NP2-EW36	●







NP2-EL □□□	Пластик	Исполнение
	NP2-EL832	Flush button
	NP2-EL842	1 плоская кнопка + 1 выступающая кнопка





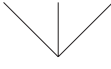

NP2-EW □□	Пластик	Исполнение
	NP2-EW84	1 плоская кнопка + 1 выступающая кнопка

NP2-EV/ □	Пластик	Исполнение
	NP2-EV/1	○
	NP2-EV/3	●
	NP2-EV/4	●
	NP2-EV/5	●
	NP2-EV/6	●



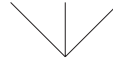

NP2-ES□4	Пластик	Исполнение
	NP2-ES34	3: Status indication turn restoration Ø40 мм
	NP2-ES44	4: с фиксацией положения Ø30 мм
	NP2-ES54	5: с фиксацией положения Ø40 мм
	NP2-ES64	6: с фиксацией положения Ø60 мм





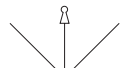
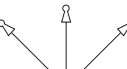

Головки переключателей подсветки

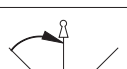
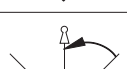
NP2-BD/ □	Металл	Положения переключателя
	NP2-BD2	
	NP2-BD3	
	NP2-BD4	
	NP2-BD5	
	NP2-BG7	
	NP2-BG8	

NP2-ED/ □	Пластик	Положения переключателя
	NP2-ED2	
	NP2-ED3	
	NP2-ED4	
	NP2-ED5	
	NP2-EG7	
	NP2-EG8	

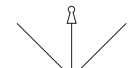
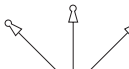
Головки переключателей с ключом

NP2-BG □	Металл	Положения переключателя
	NP2-BG2	
	NP2-BG2B	
	NP2-BG3	
	NP2-BG3D	
	NP2-BG4	
	NP2-BG5	
	NP2-BG7	
	NP2-BG8	

















NP2-EG □	Пластик	Положения переключателя
	NP2-EG2	
	NP2-EG2B	
	NP2-EG3	
	NP2-EG3D	
	NP2-EG4	
	NP2-EG5	
	NP2-EG7	
	NP2-EG8	

Адаптеры

NP2-BZ009	Металл	Назначение
	NP2-BZ009	Для серии NP2-B □□

NP2-EZ009	Пластик	Назначение
	NP2-EZ009	Для серии NP2-E □□

Посты кнопочные

Изображение	Код кнопочного поста с рамкой	Описание кнопочного поста		
		Исполнение	Надписи на кнопках	Цвет крышки
	B101H29	Зеленая кнопка; 1НО	Надпись на крышке: ПУСК	Серый
	B102	Зеленая кнопка; 1НО	Знак на кнопке: I (ПУСК)	Серый
	B103	Зеленая кнопка; 1НО	Надпись на крышке: ПУСК	Серый
	B111H29	Красная кнопка; 1НЗ	Надпись на крышке: СТОП	Серый
	B112	Красная кнопка; 1НЗ	Знак на кнопке: O (СТОП)	Серый
	B114	Красная кнопка; 1НЗ	Надпись на кнопке: СТОП	Серый
	B174H29	Кнопка «Грибок» аварийной остановки Ø40 с самоблокировкой и функцией сброса; 1НЗ	Надпись на крышке: СТОП	Серый
	J174 H29	Кнопка «Грибок» аварийной остановки Ø40 с самоблокировкой и функцией сброса; 1НЗ	Надпись на крышке: СТОП	Желтый
	J174	Кнопка «Грибок» аварийной остановки Ø40 с самоблокировкой и функцией сброса; 1НЗ		Желтый
	B132H29	Переключатель на 2 положения, 1НО	Надпись на крышке: СТОП; ПУСК	Серый
	B142H29	Переключатель на 2 положения с ключом, 1НО	Надпись на крышке: СТОП; ПУСК	Серый
	B211H29	Зеленая кнопка 1НО красная кнопка 1НЗ	Надпись на крышке: СТОП; ПУСК	Серый
	B213	Зеленая кнопка 1НО красная кнопка 1НЗ	Надписи на кнопках: I O	Серый
	B215	Зеленая кнопка 1НО красная кнопка 1НЗ	Надписи на кнопках: ПУСК; СТОП	Серый
	B222	Белая кнопка 1НО черная кнопка 1НЗ	Надписи на кнопках: ↑↓	Серый
	B223	Белая кнопка 1НО черная кнопка 1НЗ	Надписи на кнопках: →←	Серый

Артикулы для заказа

Кнопки управления серии NP2

Артикул	Наименование
574012	Кнопка управления "Грибок" Ø30мм фиксацией NP2-BS442 без подсветки красная 1НЗ, IP40 (R)
574013	Кнопка управления "Грибок" Ø30мм фиксацией NP2-BS445 без подсветки красная 1НО+1НЗ, IP40 (R)
573897	Кнопка управления "Грибок" Ø30мм фиксацией NP2-ES442 без подсветки красная 1НЗ, IP40 (R)
574119	Кнопка управления "Грибок" Ø30мм фиксацией NP2-ES445 без подсветки, красная 1НО+1НЗ, IP40 (R)
575182	Кнопка управления "Грибок" Ø40мм самовозв. NP2-BC12 без подсветки, белая 1НЗ, IP40 (R)
573970	Кнопка управления "Грибок" Ø40мм самовозв. NP2-BC22 без подсветки черная 1НЗ, IP40 (R)
573972	Кнопка управления "Грибок" Ø40мм самовозв. NP2-BC32 без подсветки зеленая 1НЗ, IP40 (R)
573974	Кнопка управления "Грибок" Ø40мм самовозв. NP2-BC42 без подсветки красная 1НЗ, IP40 (R)
573975	Кнопка управления "Грибок" Ø40мм самовозв. NP2-BC52 без подсветки желтая 1НЗ, IP40 (R)
575186	Кнопка управления "Грибок" Ø40мм самовозв. NP2-BC62 без подсветки, синяя 1НЗ, IP40 (R)
575782	Кнопка управления "Грибок" Ø40мм самовозв. NP2-BW4462 подсветкой красная 1НЗ, IP40 (R)
576002	Кнопка управления "Грибок" Ø40мм самовозв. NP2-EC12 без подсветки, белая 1НЗ, IP40 (R)
574092	Кнопка управления "Грибок" Ø40мм самовозв. NP2-EC22 без подсветки черная 1НЗ, IP40 (R)
574093	Кнопка управления "Грибок" Ø40мм самовозв. NP2-EC32 без подсветки зеленая 1НЗ, IP40 (R)
573896	Кнопка управления "Грибок" Ø40мм самовозв. NP2-EC42 без подсветки красная 1НЗ, IP40 (R)
574094	Кнопка управления "Грибок" Ø40мм самовозв. NP2-EC52 без подсветки, желтая 1НЗ, IP40 (R)
575961	Кнопка управления "Грибок" Ø40мм самовозв. NP2-EC52 без подсветки, синяя 1НЗ, IP40 (R)
573894	Кнопка управления "Грибок" Ø40мм фиксацией NP2-BS542 без подсветки красная 1НЗ, IP40 (R)
574016	Кнопка управления "Грибок" Ø40мм фиксацией NP2-BS545 без подсветки красная 1НО+1НЗ, IP40 (R)
574120	Кнопка управления "Грибок" Ø40мм фиксацией NP2-ES542 без подсветки красная 1НЗ, IP40 (R)
574121	Кнопка управления "Грибок" Ø40мм фиксацией NP2-ES545 без подсветки красная 1НО+1НЗ, IP40 (R)
573954	Кнопка управления NP2-BA11 без подсветки белая, 1НО, IP40 (R)
576037	Кнопка управления NP2-BA1345 маркировкой, 1НО+1НЗ, IP40 (R)
574369	Кнопка управления NP2-BA15 без подсветки белая, 1НО+1НЗ, IP40 (R)
573955	Кнопка управления NP2-BA21 без подсветки черная, 1НО, IP40 (R)
576036	Кнопка управления NP2-BA2351 маркировкой, 1НО, IP40 (R)
576034	Кнопка управления NP2-BA2365 маркировкой, 1НО+1НЗ, IP40 (R)
573962	Кнопка управления NP2-BA25 без подсветки черная, 1НО+1НЗ, IP40 (R)
573956	Кнопка управления NP2-BA31 без подсветки зеленая, 1НО, IP40 (R)
576033	Кнопка управления NP2-BA3311 маркировкой, 1НО, IP40 (R)
573964	Кнопка управления NP2-BA35 без подсветки зеленая, 1НО+1НЗ, IP40 (R)
573958	Кнопка управления NP2-BA41 без подсветки красная, 1НО, IP40 (R)
576035	Кнопка управления NP2-BA4322 маркировкой, 1НЗ, IP40 (R)
573966	Кнопка управления NP2-BA45 без подсветки красная, 1НО+1НЗ, IP40 (R)
573959	Кнопка управления NP2-BA51 без подсветки желтая, 1НО, IP40 (R)
574370	Кнопка управления NP2-BA55 без подсветки желтая, 1НО+1НЗ, IP40 (R)
573892	Кнопка управления NP2-BA61 без подсветки синяя, 1НО, IP40 (R)
574371	Кнопка управления NP2-BA65 без подсветки синяя, 1НО+1НЗ, IP40 (R)
576042	Кнопка управления NP2-BL15 без подсветки, белая, 1НО+1НЗ, IP40 (R)
576043	Кнопка управления NP2-BL21 без подсветки, черная, 1НО, IP40 (R)
576039	Кнопка управления NP2-BL31 без подсветки, зеленая, 1НО, IP40 (R)
576038	Кнопка управления NP2-BL42 без подсветки, красная, 1НЗ, IP40 (R)

Артикул	Наименование
576040	Кнопка управления NP2-BL55 без подсветки, желтая, 1НО+1НЗ, IP40 (R)
576041	Кнопка управления NP2-BL65 без подсветки, синяя, 1НО+1НЗ, IP40 (R)
575776	Кнопка управления NP2-BW1161 выступающая, белая, 1НО, AC/DC230В (LED), IP40 (R)
575777	Кнопка управления NP2-BW1361 выступающая, зеленая, 1НО, AC/DC230В (LED), IP40 (R)
575778	Кнопка управления NP2-BW1462 выступающая, красная, 1НЗ, AC/DC230В (LED), IP40 (R)
575779	Кнопка управления NP2-BW1561 выступающая, желтая, 1НО, AC/DC230В (LED), IP40 (R)
575780	Кнопка управления NP2-BW1661 выступающая, синяя, 1НО, AC/DC230В (LED), IP40 (R)
575692	Кнопка управления NP2-BW3161 плоская, белая, 1НО, AC/DC230В(LED), IP40 (R)
575724	Кнопка управления NP2-BW3165 плоская, белая, 1НО+1НЗ, AC/DC230В (LED), IP40 (R)
574077	Кнопка управления NP2-BW3361 плоская, зеленая, 1НО, AC/DC230В(LED), IP40 (R)
574365	Кнопка управления NP2-BW3365 плоская, зеленая, 1НО+1НЗ, AC/DC230В (LED), IP40 (R)
574080	Кнопка управления NP2-BW3461 плоская, красная, 1НО AC/DC230В(LED), IP40 (R)
575421	Кнопка управления NP2-BW3462 плоская, красная, 1НЗ, AC/DC230В (LED), IP40 (R)
574366	Кнопка управления NP2-BW3465 плоская, красная, 1НО+1НЗ, AC/DC230В (LED), IP40 (R)
574788	Кнопка управления NP2-BW3561 плоская, желтая, 1НО, AC/DC230В(LED), IP40 (R)
574380	Кнопка управления NP2-BW3565 плоская, желтая, 1НО+1НЗ, AC/DC230В (LED), IP40 (R)
574695	Кнопка управления NP2-BW3661 плоская синяя, 1НО, AC/DC230В(LED), IP40 (R)
575725	Кнопка управления NP2-BW3665 плоская, синяя, 1НО+1НЗ, AC/DC230В (LED), IP40 (R)
574576	Кнопка управления NP2-EA11 без подсветки белая 1НО, IP40 (R)
575873	Кнопка управления NP2-EA12 без подсветки белая 1НЗ, IP40 (R)
574372	Кнопка управления NP2-EA15 без подсветки белая 1НО+1НЗ, IP40 (R)
574084	Кнопка управления NP2-EA21 без подсветки черная 1НО, IP40 (R)
574624	Кнопка управления NP2-EA22 без подсветки черная 1НЗ, IP40 (R)
574090	Кнопка управления NP2-EA25 без подсветки черная 1НО+1НЗ, IP40 (R)
574085	Кнопка управления NP2-EA31 без подсветки зеленая 1НО, IP40 (R)
574088	Кнопка управления NP2-EA32 без подсветки зеленая 1НЗ, IP40 (R)
573899	Кнопка управления NP2-EA35 без подсветки зеленая 1НО+1НЗ, IP40 (R)
574628	Кнопка управления NP2-EA41 без подсветки красная 1НО, IP40 (R)
574089	Кнопка управления NP2-EA42 без подсветки красная 1НЗ, IP40 (R)
574091	Кнопка управления NP2-EA45 без подсветки красная 1НО+1НЗ IP40 (R)
574086	Кнопка управления NP2-EA51 без подсветки желтая 1НО, IP40 (R)
575555	Кнопка управления NP2-EA52 без подсветки желтая 1НЗ, IP40 (R)
574373	Кнопка управления NP2-EA55 без подсветки желтая 1НО+1НЗ IP40 (R)
575557	Кнопка управления NP2-EA62 без подсветки синяя 1НЗ, IP40 (R)
574374	Кнопка управления NP2-EA65 без подсветки синяя 1НО+1НЗ, IP40 (R)
575305	Кнопка управления NP2-EW3165 1НО+1НЗ белая AC/DC230В(LED), IP40 (R)
575718	Кнопка управления NP2-EW3365 1НО+1НЗ зеленая AC/DC230В(LED), IP40 (R)
575328	Кнопка управления NP2-EW3465 1НО+1НЗ красная AC/DC230В(LED), IP40 (R)
575719	Кнопка управления NP2-EW3565 1НО+1НЗ желтая AC/DC230В(LED), IP40 (R)
575720	Кнопка управления NP2-EW3665 1НО+1НЗ синяя AC/DC230В(LED), IP40 (R)
574114	Двойная кнопка "Пуск-Стоп" NP2-EL8325 1НО+1НЗ AC230В IP40 (R)
574789	Двойная кнопка NP2-BW8465 белый корпус, 1НО+1НЗ, AC/DC230В (LED), IP40 (R)
575344	Двойная кнопка NP2-EW8465 черный корпус, 1НО+1НЗ, AC/DC220В (LED), IP40 (R)

Кнопочные посты серии NP2

Артикул	Наименование
573928	Кнопочный пост NP2-B102, 1НО (R)
573929	Кнопочный пост NP2-B103, 1НО (R)
573931	Кнопочный пост NP2-B112, 1НЗ (R)
573933	Кнопочный пост NP2-B114, 1НЗ (R)
573934	Кнопочный пост NP2-B132H29, 1НО (R)
573937	Кнопочный пост NP2-B142H29, 1НО (R)
573936	Кнопочный пост NP2-B164H29, 1НЗ (R)
573939	Кнопочный пост NP2-B213, 1НО+1НЗ (R)
573940	Кнопочный пост NP2-B215, 1НО+1НЗ (R)
573941	Кнопочный пост NP2-B222, 1НО+1НО (R)
573942	Кнопочный пост NP2-B223, 1НО+1НО (R)
573947	Кнопочный пост NP2-B324, 1НО+1НО+1НЗ (R)
573949	Кнопочный пост NP2-B334, 1НО+1НО+1НЗ (R)
573944	Кнопочный пост NP2-B339, 1НО+1НО+1НЗ (R)
575580	Кнопочный пост NP2-B363, 3 кнопками 1НО+1НЗ (R)
574883	Кнопочный пост NP2-J174, 1НЗ (R)

Переключатели серии NP2

Артикул	Наименование
573977	Переключатель NP2-BD21, 2 положения фиксацией, 1НО, IP40 (R)
575418	Переключатель NP2-BD23, 2 положения фиксацией, 2НО, IP40 (R)
573980	Переключатель NP2-BD24, 2 положения фиксацией, 2НЗ IP40 (R)
573981	Переключатель NP2-BD25, 2 положения фиксацией, 1НО+1НЗ IP40 (R)
575419	Переключатель NP2-BD31, 3 положения фиксацией, 1НО, IP40 (R)
573982	Переключатель NP2-BD33, 3 положения фиксацией, 2НО, IP40 (R)
575994	Переключатель NP2-BD34, 3 положения фиксацией, 2НЗ, IP40 (R)
574658	Переключатель NP2-BD35, 3 положения фиксацией, 1НО+1НЗ, IP40 (R)
573979	Переключатель NP2-BD41, 2 положения возвратом, 1НО, IP40 (R)
573983	Переключатель NP2-BD43, 2 положения возвратом, 1НЗ, IP40 (R)
575987	Переключатель NP2-BD44, 2 положения возвратом, 2НЗ, IP40 (R)
573984	Переключатель NP2-BD45, 2 положения возвратом, 1НО+1НЗ, IP40 (R)
575425	Переключатель NP2-BD51, 3 положения возвратом, 1НО, IP40 (R)
573985	Переключатель NP2-BD53, 3 положения возвратом, 2НО, IP40 (R)
575979	Переключатель NP2-BD54, 3 положения возвратом, 2НЗ, IP40 (R)
574659	Переключатель NP2-BD55, 3 положения возвратом, 1НО+1НЗ, IP40 (R)
573986	Переключатель NP2-BG21, 2 положения фиксацией, 1НО, IP40 (R)
575992	Переключатель NP2-BG23, 2 положения фиксацией, 2НО, IP40 (R)
575993	Переключатель NP2-BG24, 2 положения фиксацией, 2НЗ, IP40 (R)
573988	Переключатель NP2-BG25, 2 положения фиксацией, 1НО+1НЗ, IP40 (R)
576045	Переключатель NP2-BG31, 3 положения фиксацией, 1НО, IP40 (R)
573989	Переключатель NP2-BG33, 3 положения фиксацией, 2НО, IP40 (R)
575998	Переключатель NP2-BG34, 3 положения фиксацией, 2НЗ, IP40 (R)

Артикул	Наименование
574654	Переключатель NP2-BG35, 3 положения фиксации, 1НО+1НЗ, IP40 (R)
573987	Переключатель NP2-BG41, 2 положения возвратом, 1НО, IP40 (R)
573990	Переключатель NP2-BG45, 2 положения возвратом, 1НО+1НЗ, IP40 (R)
573991	Переключатель NP2-BG53, 3 положения возвратом, 2НО, IP40 (R)
573992	Переключатель NP2-BJ21, 2 положения фиксации, 1НО, IP40 (R)
575532	Переключатель NP2-BJ23, 2 положения фиксации, 2НО, IP40 (R)
575988	Переключатель NP2-BJ24, 2 положения фиксации, 2НЗ, IP40 (R)
573995	Переключатель NP2-BJ25, 2 положения фиксации, 1НО+1НЗ, IP40 (R)
573993	Переключатель NP2-BJ31, 3 положения фиксации, 1НО, IP40 (R)
573996	Переключатель NP2-BJ33, 3 положения фиксации, 2НО, IP40 (R)
575996	Переключатель NP2-BJ34, 3 положения фиксации, 2НЗ, IP40 (R)
574209	Переключатель NP2-BJ35, 3 положения фиксации, 1НО+1НЗ, IP40 (R)
573994	Переключатель NP2-BJ41, 2 положения возвратом, 1НО, IP40 (R)
575990	Переключатель NP2-BJ43, 2 положения возвратом, 2НО, IP40 (R)
575991	Переключатель NP2-BJ44, 2 положения возвратом, 2НЗ, IP40 (R)
573997	Переключатель NP2-BJ45, 2 положения возвратом, 1НО+1НЗ, IP40 (R)
573998	Переключатель NP2-BJ53, 3 положения возвратом, 2НО, IP40 (R)
265954	Переключатель NP2-BK12365, 2 положения фиксации 1НО+1НЗ, зелёная AC230В (LED), IP40 (R)
575497	Переключатель NP2-BK12465, 2 положения фиксации 1НО+1НЗ, красная AC230В (LED), IP40 (R)
575499	Переключатель NP2-BK13365, 3 положения фиксации 1НО+1НЗ, зелёная AC230В (LED), IP40 (R)
265956	Переключатель NP2-BK13465, 3 положения фиксации 1НО+1НЗ, красная AC230В (LED), IP40 (R)
574095	Переключатель NP2-ED21, 2 положения фиксации, 1НО, IP40 (R)
575422	Переключатель NP2-ED23, 2 положения фиксации, 2НО, IP40 (R)
576014	Переключатель NP2-ED24, 2 положения фиксации, 2НЗ, IP40 (R)
574100	Переключатель NP2-ED25, 2 положения фиксации, 1НО+1НЗ, IP40 (R)
575257	Переключатель NP2-ED31, 3 положения фиксации, 1НО, IP40 (R)
574098	Переключатель NP2-ED33, 3 положения фиксации, 2НО, IP40 (R)
574666	Переключатель NP2-ED34, 3 положения фиксации, 2НЗ, IP40 (R)
575423	Переключатель NP2-ED35, 3 положения фиксации, 1НО+1НЗ, IP40 (R)
574096	Переключатель NP2-ED41, 2 положения возвратом, 1НО, IP40 (R)
575553	Переключатель NP2-ED43, 2 положения возвратом, 2НО, IP40 (R)
576015	Переключатель NP2-ED44, 2 положения возвратом, 2НЗ, IP40 (R)
574101	Переключатель NP2-ED45, 2 положения возвратом, 1НО+1НЗ, IP40 (R)
575523	Переключатель NP2-ED51, 3 положения возвратом, 1НО IP40 (R)
574099	Переключатель NP2-ED53, 3 положения возвратом, 2НО IP40 (R)
575962	Переключатель NP2-ED54, 3 положения возвратом, 2НЗ IP40 (R)
575558	Переключатель NP2-ED55, 3 положения возвратом, 1НО+1НЗ IP40 (R)
574102	Переключатель NP2-EG21, 2 положения фиксации, 1НО, IP40 (R)
575554	Переключатель NP2-EG23, 2 положения фиксации, 2НО, IP40 (R)
576021	Переключатель NP2-EG24, 2 положения фиксации, 2НЗ, IP40 (R)
574106	Переключатель NP2-EG25, 2 положения фиксации, 1НО+1НЗ, IP40 (R)
575264	Переключатель NP2-EG31, 3 положения фиксации, 1НО, IP40 (R)
574104	Переключатель NP2-EG33, 3 положения фиксации, 2НО, IP40 (R)

Артикул	Наименование
576026	Переключатель NP2-EG34, 3 положения фиксацией, 2НЗ, IP40 (R)
576027	Переключатель NP2-EG35, 3 положения фиксацией, 1НО+1НЗ, IP40 (R)
574103	Переключатель NP2-EG41, 2 положения возвратом, 1НО, IP40 (R)
574107	Переключатель NP2-EG45, 2 положения возвратом, 1НО+1НЗ, IP40 (R)
575562	Переключатель NP2-EG51, 3 положения возвратом, 1НО, IP40 (R)
574105	Переключатель NP2-EG53, 3 положения возвратом, 2НО, IP40 (R)
576028	Переключатель NP2-EG54, 3 положения возвратом, 2НЗ, IP40 (R)
576029	Переключатель NP2-EG55, 3 положения возвратом, 1НО+1НЗ, IP40 (R)
574108	Переключатель NP2-EJ21, 2 положения фиксацией, 1НО, IP40 (R)
575540	Переключатель NP2-EJ23, 2 положения фиксацией, 1НЗ, IP40 (R)
576017	Переключатель NP2-EJ24, 2 положения фиксацией, 2НО, IP40 (R)
574112	Переключатель NP2-EJ25, 2 положения фиксацией, 1НО+1НЗ, IP40 (R)
576052	Переключатель NP2-EJ31, 3 положения фиксацией, 1НО, IP40 (R)
574110	Переключатель NP2-EJ33, 3 положения фиксацией, 2НО, IP40 (R)
576023	Переключатель NP2-EJ34, 3 положения фиксацией, 2НЗ, IP40 (R)
575424	Переключатель NP2-EJ35, 3 положения фиксацией, 1НО+1НЗ, IP40 (R)
574109	Переключатель NP2-EJ41, 2 положения возвратом, 1НО, IP40 (R)
574113	Переключатель NP2-EJ45, 2 положения возвратом, 1НО+1НЗ, IP40 (R)
574111	Переключатель NP2-EJ53, 3 положения возвратом, 2НО, IP40 (R)

Аксессуары серии NP2

Артикул	Наименование
576729	Лампа BA9s для NP2, белая, AC/DC110B (LED) (R)
576732	Лампа BA9s для NP2, белая, AC/DC12B (LED) (R)
576738	Лампа BA9s для NP2, белая, AC/DC220B (LED) (R)
576746	Лампа BA9s для NP2, белая, AC/DC24B (LED) (R)
576763	Лампа BA9s для NP2, белая, AC/DC36B (LED) (R)
576752	Лампа BA9s для NP2, белая, AC/DC48B (LED) (R)
576757	Лампа BA9s для NP2, белая, AC/DC6B (LED) (R)
576731	Лампа BA9s для NP2, желтая, AC/DC110B (LED) (R)
576734	Лампа BA9s для NP2, желтая, AC/DC12B (LED) (R)
576740	Лампа BA9s для NP2, желтая, AC/DC220B (LED) (R)
576748	Лампа BA9s для NP2, желтая, AC/DC24B (LED) (R)
576765	Лампа BA9s для NP2, желтая, AC/DC36B (LED) (R)
576754	Лампа BA9s для NP2, желтая, AC/DC48B (LED) (R)
576759	Лампа BA9s для NP2, желтая, AC/DC6B (LED) (R)
576997	Лампа BA9s для NP2, зеленая, AC/DC110B (LED) (R)
576736	Лампа BA9s для NP2, зеленая, AC/DC12B (LED) (R)
576742	Лампа BA9s для NP2, зеленая, AC/DC220B (LED) (R)
576750	Лампа BA9s для NP2, зеленая, AC/DC24B (LED) (R)
576767	Лампа BA9s для NP2, зеленая, AC/DC36B (LED) (R)
576756	Лампа BA9s для NP2, зеленая, AC/DC48B (LED) (R)

Артикул	Наименование
576761	Лампа ВА9s для NP2, зеленая, AC/DC6B (LED) (R)
576730	Лампа ВА9s для NP2, красная, AC/DC110B (LED) (R)
576733	Лампа ВА9s для NP2, красная, AC/DC12B (LED) (R)
576739	Лампа ВА9s для NP2, красная, AC/DC220B (LED) (R)
576747	Лампа ВА9s для NP2, красная, AC/DC24B (LED) (R)
576764	Лампа ВА9s для NP2, красная, AC/DC36B (LED) (R)
576753	Лампа ВА9s для NP2, красная, AC/DC48B (LED) (R)
576758	Лампа ВА9s для NP2, красная, AC/DC6B (LED) (R)
683985	Лампа ВА9s для NP2, синяя, AC/DC110B (LED) (R)
576735	Лампа ВА9s для NP2, синяя, AC/DC12B (LED) (R)
576741	Лампа ВА9s для NP2, синяя, AC/DC220B (LED) (R)
576749	Лампа ВА9s для NP2, синяя, AC/DC24B (LED) (R)
576766	Лампа ВА9s для NP2, синяя, AC/DC36B (LED) (R)
576755	Лампа ВА9s для NP2, синяя, AC/DC48B (LED) (R)
576760	Лампа ВА9s для NP2, синяя, AC/DC6B (LED) (R)
576841	Блоки контактные NP2-BE101,1HO (R)
576842	Блоки контактные NP2-BE102,1H3 (R)
573891	Корпус для кнопок NP2 1 место NP2-B01(R)
575576	Корпус для кнопок NP2 2 места NP2-B02 (R)
575577	Корпус для кнопок NP2 3 места NP2-B03 (R)
253749	Шильдик аварийной остановки NP2-BY8101 ф90 (без надписи) (R)
576786	Шильдик аварийной остановки NP2-BY8330 ф90 (с надписью) (R)
253748	Шильдик аварийной остановки NP2-BY9101 ф60 (без надписи) (R)
576784	Шильдик аварийной остановки NP2-BY9330 ф60 (с надписью) (R)
256361	Шильдик для кнопок NP2 30мм*45мм NP2-BZ31 (R)

Цвет							
	1	2	3	4	5	6	7
	Белый	Черный	Зеленый	Красный	Желтый	Синий	Оранжевый



Плоская кнопка
NP8-□□GN/□□

E-03



Выступающая кнопка
NP8-□□M/□□

E-04



Кнопка «грибок»
с пружинным возвратом
NP8-□□BN/□□

E-05



Кнопка "грибок" с фиксацией
NP8-□□ZS/□□

E-07



Кнопка «грибок» с
пружинным возвратом
с подсветкой
NP8-□□MD/□□

E-06



Кнопка двойная с
пружинным возвратом
с подсветкой
NP8-□□SD

E-08



Кнопка-переключатель
NP8-□□×/□□

E-09



Кнопка-переключатель
с подсветкой
NP8-□□×D/□□

E-10



Кнопка-переключатель
с ключом
NP8-□□Y/□□

E-11



Кнопка двойная с
пружинным возвратом
NP8-□□S

E-08



Плоская кнопка с подсветкой
NP8-□□BND/□□

E-03



Выступающая кнопка с
подсветкой
NP8-□□GND/□□

E-04



Световой индикатор
NP8-D/□□

E-09

NP8

Кнопки управления

Описание

Кнопки управления серии NP8 применяются в промышленных цепях управления переменного тока с частотой 50/60 Гц и номинальным рабочим напряжением до 415 В и цепях постоянного тока с рабочим напряжением до 250 В для управления магнитными пускателями, контакторами, реле и прочими электрическими контурами. Кнопки с подсветкой могут применяться для световой сигнализации.

Кнопки управления соответствует стандарту ГОСТ IEC 60947-5-1.



NP8

Структура условного обозначения

NP8 – X2/X3 X4

Обозначение серии

Количество и исполнение контактов

10 – 1НО; 01 – 1НЗ; 20 – 2НО; 02 – 2НЗ

30 – 3НО; 03 – 3НЗ; 11 – 1НО+1НЗ

12 – 1НО+2НЗ; 21 – 2НО+1НЗ

Исполнение кнопки:

BN – плоские кнопки с пружинным возвратом

BND – плоские кнопки с пружинным возвратом с подсветкой

GN – выступающие кнопки с пружинным возвратом

GND – выступающие кнопки с пружинным возвратом с подсветкой

M/1 – кнопка «грибок» Ø 40мм с пружинным возвратом

M/2 – кнопка «грибок» Ø 60мм с пружинным возвратом

MD/1 – кнопка «грибок» Ø 40мм с пружинным возвратом с подсветкой

MD/2 – кнопка «грибок» Ø 60мм с пружинным возвратом с подсветкой

ZS/1 – кнопка «грибок» Ø40мм с фиксацией

ZS/2 – кнопка «грибок» Ø60мм с фиксацией

ZS/3 – кнопка «грибок» Ø30мм с фиксацией

S – кнопка двойная с пружинным возвратом

SD – кнопка двойная с пружинным возвратом с подсветкой

D – световой индикатор

X/2 – переключатели на 2 положения

X/3 – переключатели на 3 положения

XD/2 – переключатели на 2 положения с подсветкой

XD/3 – переключатели на 3 положения с подсветкой

Y/2 – переключатели с ключом на 2 положения

Y/3 – переключатели с ключом на 3 положения

YD/2 – переключатели с ключом на 2 положения с подсветкой

YD/3 – переключатели с ключом на 3 положения с подсветкой

Цвет кнопки:

1 – белый; 2 – черный; 3 – зеленый

4 – красный; 5 – желтый; 6 – синий

Условия эксплуатации

- ▶ Степень защиты: IP65
- ▶ Температура окружающего воздуха: от -5°C до +40°C, среднесуточная температура не более +35°C
- ▶ Высота над уровнем моря: не более 2000 м
- ▶ Относительная влажность в месте установки при максимальной температуре +40°C: не более 50 %
- ▶ Установка в местах с отсутствием пыли и агрессивных газов, способных вызвать коррозию металла и повреждение изоляции

Основные технические параметры

Название параметра		Значение
Номинальное рабочее напряжение (Ue), В		AC415; DC250
Условный тепловой ток (Ith), А		10
Номинальный рабочий ток (Ie), А в категории применения	AC-15	1,9 (415В); 3(240В); 6(120В)
	DC-13	0,27 (250В); 0,55 (125В)
Механическая износостойкость кнопок с подсветкой, кнопок «грибок», тысяч циклов В/О		3000
Механическая износостойкость прочих кнопок, тысяч циклов В/О		100
Электрическая износостойкость кнопок с подсветкой, кнопок «грибок», тысяч циклов В/О		100 (AC); 250 (DC)
Электрическая износостойкость прочих кнопок, тысяч циклов В/О		100
Устройство защиты от короткого замыкания		NT00-16 16А
Категория размещения		II
Степень загрязнения		3
Установка и присоединение	Установка	В отверстие панели
	Сечение кабеля для присоединения, мм ²	0,5÷2,5
	Длина кабеля для присоединения, мм	8
	Момент затяжки винтов для крепежной гайки, Нм	1,5÷1,8
	Момент затяжки винтов для кабельных наконечников, Нм	0,8÷1,2

Габаритно-присоединительные размеры (мм)

NP8-□□BN/□

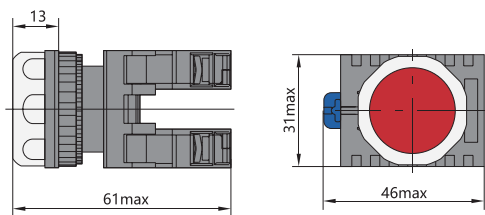

Плоские кнопки с пружинным возвратом

NP8-□□BN/□	Обозначение	Цвет	↵	↶
	NP8-10BN/1	○	1	—
	NP8-10BN/2	●	1	—
	NP8-10BN/3	●	1	—
	NP8-10BN/4	●	1	—
	NP8-10BN/5	●	1	—
	NP8-10BN/6	●	1	—
	NP8-01BN/1	○	—	1
	NP8-01BN/2	●	—	1
	NP8-01BN/3	●	—	1
	NP8-01BN/4	●	—	1
	NP8-01BN/5	●	—	1
	NP8-01BN/6	●	—	1
	NP8-20BN/1	○	2	—
	NP8-20BN/2	●	2	—
	NP8-20BN/3	●	2	—
	NP8-20BN/4	●	2	—
	NP8-20BN/5	●	2	—
	NP8-20BN/6	●	2	—
	NP8-02BN/1	○	—	2
	NP8-02BN/2	●	—	2
	NP8-02BN/3	●	—	2
	NP8-02BN/4	●	—	2
	NP8-02BN/5	●	—	2
	NP8-02BN/6	●	—	2
NP8-11BN/1	○	1	1	
NP8-11BN/2	●	1	1	
NP8-11BN/3	●	1	1	
NP8-11BN/4	●	1	1	
NP8-11BN/5	●	1	1	
NP8-11BN/6	●	1	1	

NP8-□□BN/□	Обозначение	Цвет	↵	↶
	NP8-30BN/1	○	3	—
	NP8-30BN/2	●	3	—
	NP8-30BN/3	●	3	—
	NP8-30BN/4	●	3	—
	NP8-30BN/5	●	3	—
	NP8-30BN/6	●	3	—
	NP8-03BN/1	○	—	3
	NP8-03BN/2	●	—	3
	NP8-03BN/3	●	—	3
	NP8-03BN/4	●	—	3
	NP8-03BN/5	●	—	3
	NP8-03BN/6	●	—	3
	NP8-12BN/1	○	1	2
	NP8-12BN/2	●	1	2
	NP8-12BN/3	●	1	2
	NP8-12BN/4	●	1	2
	NP8-12BN/5	●	1	2
	NP8-12BN/6	●	1	2
	NP8-21BN/1	○	2	1
	NP8-21BN/2	●	2	1
	NP8-21BN/3	●	2	1
	NP8-21BN/4	●	2	1
	NP8-21BN/5	●	2	1
	NP8-21BN/6	●	2	1

NP8-□□BND/□

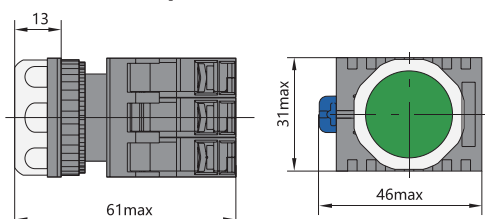

Плоские кнопки с пружинным возвратом с подсветкой AC/DC6В; 12В; 24В; 36В; AC110÷230В

NP8-□□BND/□	Обозначение	Цвет	↵	↶
	NP8-10BND/1	○	1	—
	NP8-10BND/3	●	1	—
	NP8-10BND/4	●	1	—
	NP8-10BND/5	●	1	—
	NP8-10BND/6	●	1	—
	NP8-01BND/1	○	—	1
NP8-01BND/3	●	—	1	
NP8-01BND/4	●	—	1	
NP8-01BND/5	●	—	1	
NP8-01BND/6	●	—	1	

NP8-□□BND/□	Обозначение	Цвет	↵	↶
	NP8-20BND/1	○	2	—
	NP8-20BND/3	●	2	—
	NP8-20BND/4	●	2	—
	NP8-20BND/5	●	2	—
	NP8-20BND/6	●	2	—
	NP8-02BND/1	○	—	2
	NP8-02BND/3	●	—	2
	NP8-02BND/4	●	—	2
	NP8-02BND/5	●	—	2
	NP8-02BND/6	●	—	2
	NP8-11BND/1	○	1	1
	NP8-11BND/3	●	1	1
	NP8-11BND/4	●	1	1
	NP8-11BND/5	●	1	1
	NP8-11BND/6	●	1	1

NP8-□□GN/□□

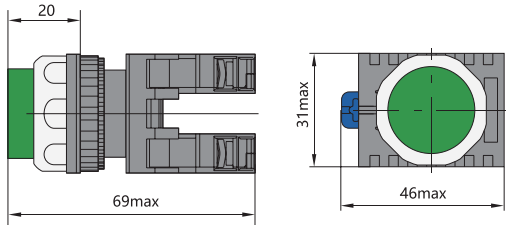

Выступающие кнопки с пружинным возвратом

NP8-□□GN/□□	Обозначение	Цвет	↵	↶
	NP8-10GN/1	○	1	—
	NP8-10GN/2	●	1	—
	NP8-10GN/3	●	1	—
	NP8-10GN/4	●	1	—
	NP8-10GN/5	●	1	—
	NP8-10GN/6	●	1	—
	NP8-01GN/1	○	—	1
	NP8-01GN/2	●	—	1
	NP8-01GN/3	●	—	1
	NP8-01GN/4	●	—	1
	NP8-01GN/5	●	—	1
	NP8-01GN/6	●	—	1
	NP8-20GN/1	○	2	—
	NP8-20GN/2	●	2	—
	NP8-20GN/3	●	2	—
	NP8-20GN/4	●	2	—
	NP8-20GN/5	●	2	—
	NP8-20GN/6	●	2	—
	NP8-02GN/1	○	—	2
	NP8-02GN/2	●	—	2
	NP8-02GN/3	●	—	2
	NP8-02GN/4	●	—	2
	NP8-02GN/5	●	—	2
	NP8-02GN/6	●	—	2
NP8-11GN/1	○	1	1	
NP8-11GN/2	●	1	1	
NP8-11GN/3	●	1	1	
NP8-11GN/4	●	1	1	
NP8-11GN/5	●	1	1	
NP8-11GN/6	●	1	1	

NP8-□□GN/□□	Обозначение	Цвет	↵	↶
	NP8-30GN/1	○	3	—
	NP8-30GN/2	●	3	—
	NP8-30GN/3	●	3	—
	NP8-30GN/4	●	3	—
	NP8-30GN/5	●	3	—
	NP8-30GN/6	●	3	—
	NP8-03GN/1	○	—	3
	NP8-03GN/2	●	—	3
	NP8-03GN/3	●	—	3
	NP8-30GN/4	●	3	—
	NP8-30GN/5	●	3	—
	NP8-30GN/6	●	3	—
	NP8-03GN/1	○	—	3
	NP8-03GN/2	●	—	3
	NP8-03GN/3	●	—	3
	NP8-03GN/4	●	—	3
	NP8-03GN/5	●	—	3
	NP8-03GN/6	●	—	3
	NP8-12GN/1	○	1	2
	NP8-12GN/2	●	1	2
	NP8-12GN/3	●	1	2
	NP8-12GN/4	●	1	2
	NP8-12GN/5	●	1	2
	NP8-12GN/6	●	1	2
NP8-21GN/1	○	2	1	
NP8-21GN/2	●	2	1	
NP8-21GN/3	●	2	1	
NP8-21GN/4	●	2	1	
NP8-21GN/5	●	2	1	
NP8-21GN/6	●	2	1	

NP8-□□GND/□□

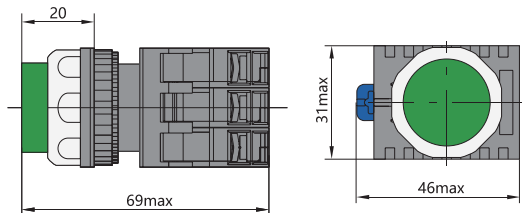

Выступающие кнопки с пружинным возвратом с подсветкой AC/DC6В; 12В; 24В; 36В; AC110÷230В

NP8-□□GND/□□	Обозначение	Цвет	↵	↶
	NP8-10GND/1	○	1	—
	NP8-10GND/3	●	1	—
	NP8-10GND/4	●	1	—
	NP8-10GND/5	●	1	—
	NP8-10GND/6	●	1	—
	NP8-01GND/1	○	—	1
NP8-01GND/3	●	—	1	
NP8-01GND/4	●	—	1	
NP8-01GND/5	●	—	1	
NP8-01GND/6	●	—	1	

NP8-□□GND/□□	Обозначение	Цвет	↵	↶
	NP8-20GND/1	○	2	—
	NP8-20GND/3	●	2	—
	NP8-20GND/4	●	2	—
	NP8-20GND/5	●	2	—
	NP8-20GND/6	●	2	—
	NP8-02GND/1	○	—	2
	NP8-02GND/3	●	—	2
	NP8-02GND/4	●	—	2
	NP8-02GND/5	●	—	2
	NP8-02GND/6	●	—	2
	NP8-11GND/1	○	1	1
	NP8-11GND/3	●	1	1
	NP8-11GND/4	●	1	1
	NP8-11GND/5	●	1	1
	NP8-11GND/6	●	1	1

NP8-□□M/□

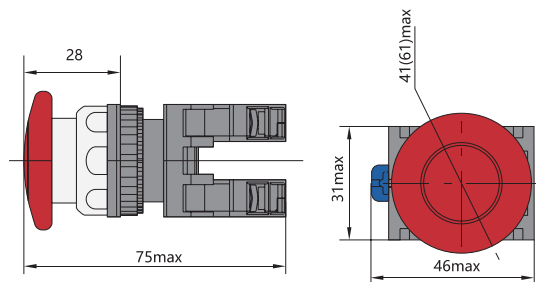



Кнопка «грибок» Ø 40 мм с пружинным возвратом

NP8-□□M/□□	Обозначение	Цвет	↵	↶	
	NP8-10M/11	○	1	—	
	NP8-10M/12	●	1	—	
	NP8-10M/13	●	1	—	
	NP8-10M/14	●	1	—	
	NP8-10M/15	●	1	—	
	NP8-10M/16	●	1	—	
	NP8-01M/11	○	—	1	
	NP8-01M/12	●	—	1	
	NP8-01M/13	●	—	1	
	NP8-01M/14	●	—	1	
	NP8-01M/15	●	—	1	
	NP8-01M/16	●	—	1	
		NP8-20M/11	○	2	—
		NP8-20M/12	●	2	—
		NP8-20M/13	●	2	—
		NP8-20M/14	●	2	—
NP8-20M/15		●	2	—	
NP8-20M/16		●	2	—	
NP8-02M/11		○	—	2	
NP8-02M/12		●	—	2	
NP8-02M/13		●	—	2	
NP8-02M/14		●	—	2	
NP8-02M/15		●	—	2	
NP8-02M/16		●	—	2	
NP8-11M/11		○	1	1	
NP8-11M/12		●	1	1	
NP8-11M/13		●	1	1	
NP8-11M/14		●	1	1	
NP8-11M/15	●	1	1		
NP8-11M/16	●	1	1		
	NP8-30M/11	○	3	—	
	NP8-30M/12	●	3	—	
	NP8-30M/13	●	3	—	
	NP8-30M/14	●	3	—	
	NP8-30M/15	●	3	—	
	NP8-30M/16	●	3	—	
	NP8-03M/11	○	—	3	
	NP8-03M/12	●	—	3	
	NP8-03M/13	●	—	3	
	NP8-03M/14	●	—	3	
	NP8-03M/15	●	—	3	
	NP8-03M/16	●	—	3	
	NP8-12M/11	○	1	2	
	NP8-12M/12	●	1	2	
	NP8-12M/13	●	1	2	
	NP8-12M/14	●	1	2	
NP8-12M/15	●	1	2		
NP8-12M/16	●	1	2		
NP8-21M/11	○	2	1		
NP8-21M/12	●	2	1		
NP8-21M/13	●	2	1		
NP8-21M/14	●	2	1		
NP8-21M/15	●	2	1		
NP8-21M/16	●	2	1		

Кнопка «грибок» Ø 60 мм с пружинным возвратом

NP8-□□M/□□	Модель	Цвет	↵	↶	
	NP8-10M/21	○	1	1	
	NP8-10M/22	●	1	—	
	NP8-10M/23	●	1	—	
	NP8-10M/24	●	1	—	
	NP8-10M/25	●	1	—	
	NP8-10M/26	●	1	—	
	NP8-01M/21	○	—	—	
	NP8-01M/22	●	—	1	
	NP8-01M/23	●	—	1	
	NP8-01M/24	●	—	1	
	NP8-01M/25	●	—	1	
	NP8-01M/26	●	—	1	
		NP8-20M/21	○	2	—
		NP8-20M/22	●	2	—
		NP8-20M/23	●	2	—
		NP8-20M/24	●	2	—
NP8-20M/25		●	2	—	
NP8-20M/26		●	2	—	
NP8-02M/21		○	—	2	
NP8-02M/22		●	—	2	
NP8-02M/23		●	—	2	
NP8-02M/24		●	—	2	
NP8-02M/25		●	—	2	
NP8-02M/26		●	—	2	
NP8-11M/21		○	1	1	
NP8-11M/22		●	1	1	
NP8-11M/23		●	1	1	
NP8-11M/24		●	1	1	
NP8-11M/25	●	1	1		
NP8-11M/26	●	1	1		
	NP8-30M/21	○	3	—	
	NP8-30M/22	●	3	—	
	NP8-30M/23	●	3	—	
	NP8-30M/24	●	3	—	
	NP8-30M/25	●	3	—	
	NP8-30M/26	●	3	—	
	NP8-03M/21	○	—	3	
	NP8-03M/22	●	—	3	
	NP8-03M/23	●	—	3	
	NP8-03M/24	●	—	3	
	NP8-03M/25	●	—	3	
	NP8-03M/26	●	—	3	
	NP8-12M/21	○	1	2	
	NP8-12M/22	●	1	2	
	NP8-12M/23	●	1	2	
	NP8-12M/24	●	1	2	
NP8-12M/25	●	1	2		
NP8-12M/26	●	1	2		
NP8-21M/21	○	2	1		
NP8-21M/22	●	2	1		
NP8-21M/23	●	2	1		
NP8-21M/24	●	2	1		
NP8-21M/25	●	2	1		
NP8-21M/26	●	2	1		

Кнопка «грибок» Ø 40 мм с пружинным возвратом с подсветкой AC/DC 6В; 12В; 24В; 36В; AC 110÷230В

NP8-□□M/□□	Обозначение	Цвет	↵	↶
	NP8-10MD/11	○	1	—
	NP8-10MD/13	●	1	—
	NP8-10MD/14	●	1	—
	NP8-10MD/15	●	1	—
	NP8-10MD/16	●	1	—
	NP8-01MD/11	○	—	—
	NP8-01MD/13	●	—	1
	NP8-01MD/14	●	—	1
	NP8-01MD/15	●	—	1
	NP8-01MD/16	●	—	1
	NP8-20MD/11	○	2	—
	NP8-20MD/13	●	2	—
	NP8-20MD/14	●	2	—
	NP8-20MD/15	●	2	—
	NP8-20MD/16	●	2	—
	NP8-02MD/11	○	—	2
	NP8-02MD/13	●	—	2
	NP8-02MD/14	●	—	2
	NP8-02MD/15	●	—	2
	NP8-02MD/16	●	—	2
	NP8-11MD/11	○	1	1
	NP8-11MD/13	●	1	1
NP8-11MD/14	●	1	1	
NP8-11MD/15	●	1	1	
NP8-11MD/16	●	1	1	

Кнопка «грибок» Ø 60мм с пружинным возвратом с подсветкой AC/DC 6В; 12В; 24В; 36В; AC 110÷230В

NP8-□□M/□□	Обозначение	Цвет	↵	↶
	NP8-10MD/21	○	1	—
	NP8-10MD/23	●	1	—
	NP8-10MD/24	●	1	—
	NP8-10MD/25	●	1	—
	NP8-10MD/26	●	1	—
	NP8-01MD/21	○	—	1
	NP8-01MD/23	●	—	1
	NP8-01MD/24	●	—	1
	NP8-01MD/25	●	—	1
	NP8-01MD/26	●	—	1

NP8-□□MD/□

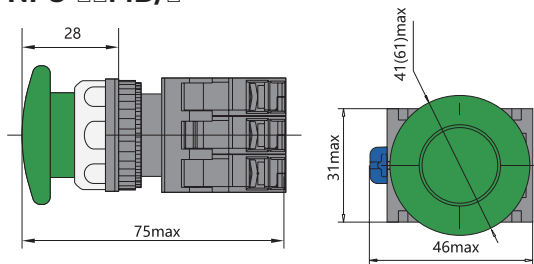

NP8-□□MD/□□	Обозначение	Цвет	↵	↶
	NP8-20MD/21	○	2	—
	NP8-20MD/23	●	2	—
	NP8-20MD/24	●	2	—
	NP8-20MD/25	●	2	—
	NP8-20MD/26	●	2	—
	NP8-02MD/21	○	—	2
	NP8-02MD/23	●	—	2
	NP8-02MD/24	●	—	2
	NP8-02MD/25	●	—	2
	NP8-02MD/26	●	—	2
	NP8-11MD/21	○	1	1
	NP8-11MD/23	●	1	1
NP8-11MD/24	●	1	1	
NP8-11MD/25	●	1	1	
NP8-11MD/26	●	1	1	

NP8-□□ZS/□

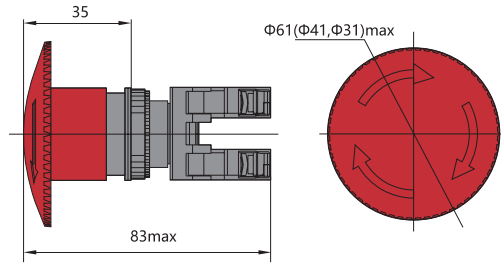

Кнопка "грибок" Ø40мм с фиксацией

NP8-□□ZS/□	Обозначение	Цвет	↵	↶
	NP8-10ZS/14	●	1	—
	NP8-01ZS/14	●	—	1
	NP8-20ZS/14	●	2	—
	NP8-02ZS/14	●	—	2
	NP8-11ZS/14	●	1	1

Кнопка "грибок" Ø60мм с фиксацией

NP8-□□ZS/□	Обозначение	Цвет	↵	↶
	NP8-10ZS/24	●	1	—
	NP8-01ZS/24	●	—	1
	NP8-20ZS/24	●	2	—
	NP8-02ZS/24	●	—	2
	NP8-11ZS/24	●	1	1

Кнопка "грибок" Ø30мм с фиксацией

NP8-□□ZS/□	Обозначение	Цвет	↵	↶
	NP8-10ZS/34	●	1	—
	NP8-01ZS/34	●	—	1
	NP8-20ZS/34	●	2	—
	NP8-02ZS/34	●	—	2
	NP8-11ZS/34	●	1	1

NP8-□□S/□

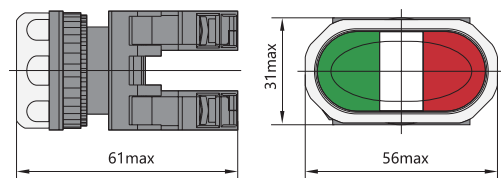

Кнопка двойная с пружинным возвратом

NP8- S □□	Ном. напряжение	Обозначение	Цвет	↵	↶
	Без подсветки	NP8-20S	● + ●	2	—
NP8-02S		● + ●	—	2	
NP8-11S		● + ●	1	1	

NP8-□□SD/□

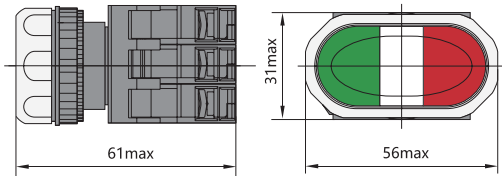

Кнопка двойная с пружинным возвратом с подсветкой

NP8- S □ □ D	Ном. напряжение	Обозначение	Цвет	↵	↶
	Светодиод: AC/DC 6В; 12В; 24В; 36В; AC 110÷230В	NP8-20SD	● + ●	2	—
		NP8-02SD	● + ●	—	2
		NP8-11SD	● + ●	1	1

NP8-D/□

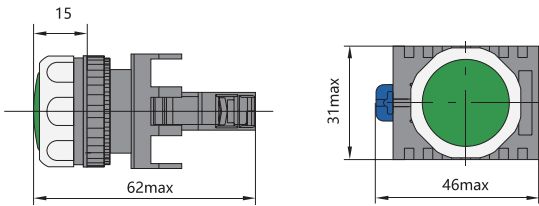

Световой индикатор

NP8-□□SD	Ном. напряжение	Обозначение	Цвет
	Светодиод: AC/DC 6В; 12В; 24В; 36В; AC 110÷230В	NP8-D/1	○
		NP8-D/3	●
		NP8-D/4	●
		NP8-D/5	●
		NP8-D/6	●

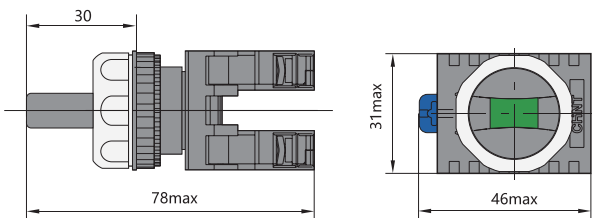

NP8-□□X/□





Переключатели на 2 положения



NP8-□□X/□	Металл	Цвет	Положения переключателя	↵	↶
	NP8-10X/211	○	↙	1	—
	NP8-10X/212	●		1	—
	NP8-10X/213	●		1	—
	NP8-10X/214	●		1	—
	NP8-10X/215	●		1	—
	NP8-10X/216	●		1	—
	NP8-01X/211	○	↘	—	1
	NP8-01X/212	●		—	1
	NP8-01X/213	●		—	1
	NP8-01X/214	●		—	1
	NP8-01X/215	●		—	1
	NP8-01X/216	●		—	1



NP8-□□X/22 □	Металл	Цвет	Положения переключателя	↵	↶
	NP8-10X/221	○	↙	1	—
	NP8-10X/222	●		1	—
	NP8-10X/223	●		1	—
	NP8-10X/224	●		1	—
	NP8-10X/225	●		1	—
	NP8-10X/226	●		1	—
	NP8-01X/221	○	↘	—	1
	NP8-01X/222	●		—	1
	NP8-01X/223	●		—	1
	NP8-01X/224	●		—	1
	NP8-01X/225	●		—	1
	NP8-01X/226	●		—	1



NP8-□□X/□	Металл	Цвет	Положения переключателя	↓	↑
	NP8-20X/211	○		2	—
	NP8-20X/212	●		2	—
	NP8-20X/213	●		2	—
	NP8-20X/214	●		2	—
	NP8-20X/215	●		2	—
	NP8-20X/216	●		2	—
	NP8-02X/211	○		—	2
	NP8-02X/212	●		—	2
	NP8-02X/213	●		—	2
	NP8-02X/214	●		—	2
	NP8-02X/215	●		—	2
	NP8-02X/216	●		—	2
	NP8-11X/211	○		1	1
	NP8-11X/212	●		1	1
	NP8-11X/213	●		1	1
	NP8-11X/214	●		1	1
NP8-11X/215	●	1	1		
NP8-11X/216	●	1	1		



NP8-□□X/22 □	Металл	Цвет	Положения переключателя	↓	↑
	NP8-20X/221	○		2	—
	NP8-20X/222	●		2	—
	NP8-20X/223	●		2	—
	NP8-20X/224	●		2	—
	NP8-20X/225	●		2	—
	NP8-20X/226	●		2	—
	NP8-02X/221	○		—	2
	NP8-02X/222	●		—	2
	NP8-02X/223	●		—	2
	NP8-02X/224	●		—	2
	NP8-02X/225	●		—	2
	NP8-02X/226	●		—	2
	NP8-11X/221	○		1	1
	NP8-11X/222	●		1	1
	NP8-11X/223	●		1	1
	NP8-11X/224	●		1	1
NP8-11X/225	●	1	1		
NP8-11X/226	●	1	1		

Переключатели на 3 положения

NP8-□□X/□	Металл	Цвет	Положения переключателя	↓	↑
	NP8-20X/311	○		2	—
	NP8-20X/312	●		2	—
	NP8-20X/313	●		2	—
	NP8-20X/314	●		2	—
	NP8-20X/315	●		2	—
	NP8-20X/316	●		2	—
	NP8-02X/311	○		—	2
	NP8-02X/312	●		—	2
	NP8-02X/313	●		—	2
	NP8-02X/314	●		—	2
	NP8-02X/315	●		—	2
	NP8-02X/316	●		—	2
	NP8-11X/311	○		1	1
	NP8-11X/312	●		1	1
	NP8-11X/313	●		1	1
	NP8-11X/314	●		1	1
NP8-11X/315	●	1	1		
NP8-11X/316	●	1	1		

NP8-□□X/33 □	Металл	Цвет	Положения переключателя	↓	↑
	NP8-11X/336	○		2	—
	NP8-20X/331	●		2	—
	NP8-20X/332	●		2	—
	NP8-20X/333	●		2	—
	NP8-20X/334	●		2	—
	NP8-20X/335	●		2	—
	NP8-20X/336	○		—	2
	NP8-02X/331	●		—	2
	NP8-02X/332	●		—	2
	NP8-02X/333	●		—	2
	NP8-02X/334	●		—	2
	NP8-02X/335	●		—	2
	NP8-02X/336	○		1	1
	NP8-11X/331	●		1	1
	NP8-11X/332	●		1	1
	NP8-11X/333	●		1	1
NP8-11X/334	●	1	1		
NP8-11X/335	●	1	1		

NP8-□□X/37 □	Металл	Цвет	Положения переключателя	↓	↑
	NP8-20X/371	○		2	—
	NP8-20X/372	●		2	—
	NP8-20X/373	●		2	—
	NP8-20X/374	●		2	—
	NP8-20X/375	●		2	—
	NP8-20X/376	●		2	—
	NP8-02X/371	○		—	2
	NP8-02X/372	●		—	2
	NP8-02X/373	●		—	2
	NP8-02X/374	●		—	2
	NP8-02X/375	●		—	2
	NP8-02X/376	●		—	2
	NP8-11X/371	○		1	1
	NP8-11X/372	●		1	1
	NP8-11X/373	●		1	1
	NP8-11X/374	●		1	1
NP8-11X/375	●	1	1		
NP8-11X/376	●	1	1		

NP8-□□X/38 □	Металл	Цвет	Положения переключателя	↓	↑
	NP8-20X/381	○		2	—
	NP8-20X/382	●		2	—
	NP8-20X/383	●		2	—
	NP8-20X/384	●		2	—
	NP8-20X/385	●		2	—
	NP8-20X/386	●		2	—
	NP8-02X/381	○		—	2
	NP8-02X/382	●		—	2
	NP8-02X/383	●		—	2
	NP8-02X/384	●		—	2
	NP8-02X/385	●		—	2
	NP8-02X/386	●		—	2
	NP8-11X/381	○		1	1
	NP8-11X/382	●		1	1
	NP8-11X/383	●		1	1
	NP8-11X/384	●		1	1
NP8-11X/385	●	1	1		
NP8-11X/386	●	1	1		

NP8-□□XD/□

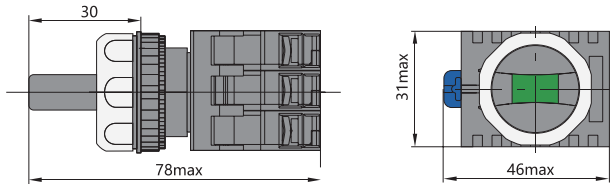

Переключатели с ключом (2 положения, с подсветкой) AC/DC6В; 12В; 24В; 36В; АС110÷230В

NP8-□□XD/□	Металл	Цвет	Положения переключат.	↓	↑
	NP8-10XD/211	○	↙	1	—
	NP8-10XD/213	●		1	—
	NP8-10XD/214	●		1	—
	NP8-10XD/215	●		1	—
	NP8-10XD/216	●		1	—
	NP8-01XD/211	○		—	1
	NP8-01XD/213	●		—	1
	NP8-01XD/214	●		—	1
	NP8-01XD/215	●		—	1
	NP8-01XD/216	●		—	1
	NP8-20XD/211	○	↙	2	—
	NP8-11XD/216	●		2	—
	NP8-20XD/213	●		2	—
	NP8-20XD/214	●		2	—
	NP8-20XD/215	●		2	—
	NP8-20XD/216	○		—	2
	NP8-02XD/211	●		—	2
	NP8-02XD/213	●		—	2
	NP8-02XD/214	●		—	2
	NP8-02XD/215	●		—	2
	NP8-02XD/216	○		1	1
	NP8-11XD/211	●		1	1
	NP8-11XD/213	●		1	1
	NP8-11XD/214	●		1	1
	NP8-11XD/215	●		1	1

NP8-□□XD/22 □	Металл	Цвет	Положения переключат.	↓	↑
	NP8-10XD/221	○	↙	1	—
	NP8-10XD/223	●		1	—
	NP8-10XD/224	●		1	—
	NP8-10XD/225	●		1	—
	NP8-10XD/226	●		1	—
	NP8-01XD/221	○		—	1
	NP8-01XD/223	●		—	1
	NP8-01XD/224	●		—	1
	NP8-01XD/225	●		—	1
	NP8-01XD/226	●		—	1
	NP8-20XD/221	○	↙	2	—
	NP8-20XD/223	●		2	—
	NP8-20XD/224	●		2	—
	NP8-20XD/225	●		2	—
	NP8-20XD/226	●		2	—
	NP8-02XD/221	○		—	2
	NP8-02XD/223	●		—	2
	NP8-02XD/224	●		—	2
	NP8-02XD/225	●		—	2
	NP8-02XD/226	●		—	2
	NP8-11XD/221	○		1	1
	NP8-11XD/223	●		1	1
	NP8-11XD/224	●		1	1
	NP8-11XD/225	●		1	1
	NP8-11XD/226	●		1	1

Переключатели с ключом (3 положения, с подсветкой) AC/DC6В; 12В; 24В; 36В; АС110÷230В

NP8-□□XD/□	Металл	Цвет	Положения переключат.	↓	↑
	NP8-20XD/311	○	↙	2	—
	NP8-20XD/313	●		2	—
	NP8-20XD/314	●		2	—
	NP8-20XD/315	●		2	—
	NP8-20XD/316	●		2	—
	NP8-02XD/311	○		—	2
	NP8-02XD/313	●		—	2
	NP8-02XD/314	●		—	2
	NP8-02XD/315	●		—	2
	NP8-02XD/316	●		—	2
	NP8-11XD/311	○		1	1
	NP8-11XD/313	●		1	1
	NP8-11XD/314	●		1	1
	NP8-11XD/315	●		1	1
	NP8-11XD/316	●		1	1
	NP8-20XD/331	○	↙	2	—
	NP8-20XD/333	●		2	—
	NP8-20XD/334	●		2	—
	NP8-20XD/335	●		2	—
	NP8-20XD/336	●		2	—
	NP8-02XD/331	○		—	2
	NP8-02XD/333	●		—	2
	NP8-02XD/334	●		—	2
	NP8-02XD/335	●		—	2
	NP8-02XD/336	●		—	2
	NP8-11XD/331	○		1	1
	NP8-11XD/333	●		1	1
	NP8-11XD/334	●		1	1
	NP8-11XD/335	●		1	1
	NP8-11XD/336	●		1	1

NP8-□□XD/37 □	Металл	Цвет	Положения переключат.	↓	↑
	NP8-20XD/371	○	↙	2	—
	NP8-20XD/373	●		2	—
	NP8-20XD/374	●		2	—
	NP8-20XD/375	●		2	—
	NP8-20XD/376	●		2	—
	NP8-02XD/371	○		—	2
	NP8-02XD/373	●		—	2
	NP8-02XD/374	●		—	2
	NP8-02XD/375	●		—	2
	NP8-02XD/376	●		—	2
	NP8-11XD/371	○		1	1
	NP8-11XD/373	●		1	1
	NP8-11XD/374	●		1	1
	NP8-11XD/375	●		1	1
	NP8-11XD/376	●		1	1
	NP8-20XD/381	○	↙	2	—
	NP8-20XD/383	●		2	—
	NP8-20XD/384	●		2	—
	NP8-20XD/385	●		2	—
	NP8-20XD/386	●		2	—
	NP8-02XD/381	○		—	2
	NP8-02XD/383	●		—	2
	NP8-02XD/384	●		—	2
	NP8-02XD/385	●		—	2
	NP8-02XD/386	●		—	2
	NP8-11XD/381	○		1	1
	NP8-11XD/383	●		1	1
	NP8-11XD/384	●		1	1
	NP8-11XD/385	●		1	1
	NP8-11XD/386	●		1	1

NP8-□□Y/□

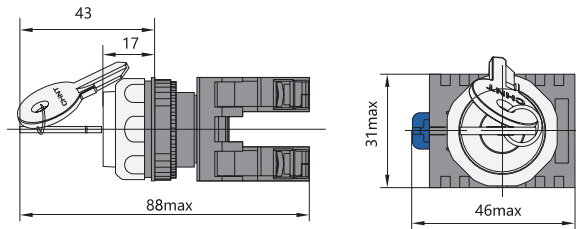

Переключатели с ключом на 2 положения

NP8-□□Y/□	Обозначение	Положения переключателя	↙	↘
	NP8-10Y/21		1	—
	NP8-01Y/21		—	1
	NP8-20Y/21		2	—
	NP8-02Y/21		—	2
	NP8-11Y/21		1	1

NP8-□□Y/22	Обозначение	Положения переключателя	↙	↘
	NP8-10Y/22		1	—
	NP8-01Y/22		—	1
	NP8-20Y/21		2	—
	NP8-02Y/21		—	2
	NP8-11Y/21		1	1

Переключатели с ключом на 3 положения

NP8-□□Y/□	Обозначение	Положения переключателя	↙	↘
	NP8-20Y/31		2	—
	NP8-02Y/31		—	2
	NP8-11Y/31		1	1
NP8-□□Y/33	Металл	Положения переключателя	↙	↘
	NP8-20Y/33		2	—
	NP8-02Y/33		—	2
	NP8-11Y/33		1	1

NP8-□□Y/37	Обозначение	Положения переключателя	↙	↘
	NP8-20Y/37		2	—
	NP8-02Y/37		—	2
	NP8-11Y/37		1	1
NP8-□□Y/38	Обозначение	Положения переключателя	↙	↘
	NP8-20Y/38		2	—
	NP8-02Y/38		—	2
	NP8-11Y/38		1	1

Дополнительный контакт 1 НО для NP8 Дополнительный контакт 1 НЗ для NP8

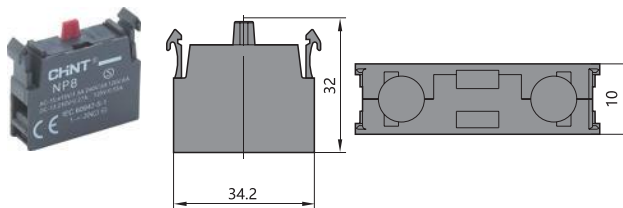

Маркировка для кнопок аварийной остановки Ø60 для NP8



Дополнительный светодиод для NP8

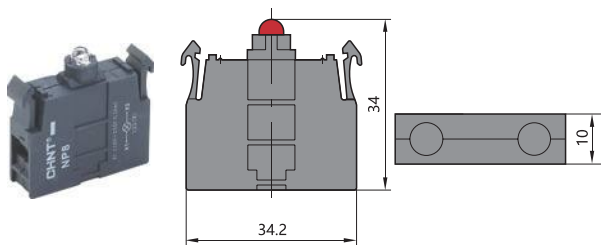

Инструмент для фиксации крепежной гайки для серий NP2, NP8, ND16

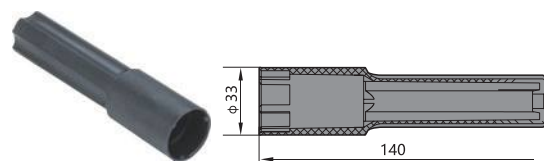

Цоколь для серии NP8

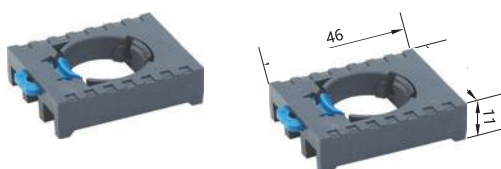

Артикулы для заказа

Кнопки управления серии NP8

Артикул	Наименование
667851	Кнопка упр. "Грибок" Ø30мм NP8-01ZS/34 фикс., красн., 1НЗ, IP65 (R)
667850	Кнопка упр. "Грибок" Ø30мм NP8-01ZS/34 фикс., красн., 1НО, IP65 (R)
667854	Кнопка упр. "Грибок" Ø30мм NP8-11ZS/34 фикс., красн., 1НО+1НЗ, IP65 (R)
667853	Кнопка упр. "Грибок" Ø30мм NP8-20ZS/34 фикс., красн., 2НЗ, IP65 (R)
667852	Кнопка упр. "Грибок" Ø30мм NP8-20ZS/34 фикс., красн., 2НО, IP65 (R)
667260	Кнопка упр. "Грибок" Ø40мм NP8-01M/13 без подсветки, самовозв., зелен., 1НЗ, IP65 (R)
667261	Кнопка упр. "Грибок" Ø40мм NP8-01M/14 без подсветки, самовозв., красн., 1НЗ, IP65 (R)
667593	Кнопка упр. "Грибок" Ø40мм NP8-01MD/13 подсвет., самовозв., зелен., АС110-230В, 1НЗ, IP65 (R)
667594	Кнопка упр. "Грибок" Ø40мм NP8-01MD/14 подсвет., самовозв., красн., АС110-230В, 1НЗ, IP65 (R)
667210	Кнопка упр. "Грибок" Ø40мм NP8-01ZS/14 фикс., красн., 1НЗ, IP65 (R)
667212	Кнопка упр. "Грибок" Ø40мм NP8-01ZS/14 фикс., красн., 1НО, IP65 (R)
667266	Кнопка упр. "Грибок" Ø40мм NP8-02M/13 без подсветки, самовозв., зелен., 2НЗ, IP65 (R)
667267	Кнопка упр. "Грибок" Ø40мм NP8-02M/14 без подсветки, самовозв., красн., 2НЗ, IP65 (R)
667599	Кнопка упр. "Грибок" Ø40мм NP8-02MD/13 подсвет., самовозв., зелен., АС110-230В, 2НЗ, IP65 (R)
667600	Кнопка упр. "Грибок" Ø40мм NP8-02MD/14 подсвет., самовозв., красн., АС110-230В, 2НЗ, IP65 (R)
667262	Кнопка упр. "Грибок" Ø40мм NP8-10M/13 без подсветки, самовозв., зелен., 1НО, IP65 (R)
667263	Кнопка упр. "Грибок" Ø40мм NP8-10M/14 без подсветки, самовозв., красн., 1НО, IP65 (R)
667595	Кнопка упр. "Грибок" Ø40мм NP8-10MD/13 подсвет., самовозв., зелен., АС110-230В, 1НО, IP65 (R)
667596	Кнопка упр. "Грибок" Ø40мм NP8-10MD/14 подсвет., самовозв., красн., АС110-230В, 1НО, IP65 (R)
667264	Кнопка упр. "Грибок" Ø40мм NP8-11M/13 без подсветки, самовозв., зелен., 1НО+1НЗ, IP65 (R)
667265	Кнопка упр. "Грибок" Ø40мм NP8-11M/14 без подсветки, самовозв., красн., 1НО+1НЗ, IP65 (R)
667597	Кнопка упр. "Грибок" Ø40мм NP8-11MD/13 подсвет., самовозв., зелен., АС110-230В, 1НО+1НЗ, IP65 (R)
667598	Кнопка упр. "Грибок" Ø40мм NP8-11MD/14 подсвет., самовозв., красн., АС110-230В, 1НО+1НЗ, IP65 (R)
667129	Кнопка упр. "Грибок" Ø40мм NP8-11ZS/14 фикс., красн., 1НО+1НЗ, IP65 (R)
667268	Кнопка упр. "Грибок" Ø40мм NP8-20M/13 без подсветки, самовозв., зелен., 2НО, IP65 (R)
667269	Кнопка упр. "Грибок" Ø40мм NP8-20M/14 без подсветки, самовозв., красн., 2НО, IP65 (R)
667601	Кнопка упр. "Грибок" Ø40мм NP8-20MD/13 подсвет., самовозв., зелен., АС110-230В, 2НЗ, IP65 (R)
667602	Кнопка упр. "Грибок" Ø40мм NP8-20MD/14 подсвет., самовозв., красн., АС110-230В, 2НЗ, IP65 (R)
667214	Кнопка упр. "Грибок" Ø40мм NP8-20ZS/14 фикс., красн., 2НЗ, IP65 (R)
667216	Кнопка упр. "Грибок" Ø40мм NP8-20ZS/14 фикс., красн., 2НО, IP65 (R)
578654	Кнопка упр. "Грибок" Ø60мм NP8-01M/23 без подсветки, самовозв., зелен., 1НЗ, IP65 (R)
578655	Кнопка упр. "Грибок" Ø60мм NP8-01M/24 без подсветки, самовозв., красн., 1НЗ, IP65 (R)
667211	Кнопка упр. "Грибок" Ø60мм NP8-01ZS/24 фикс., красн., 1НЗ, IP65 (R)
667213	Кнопка упр. "Грибок" Ø60мм NP8-01ZS/24 фикс., красн., 1НО, IP65 (R)
578656	Кнопка упр. "Грибок" Ø60мм NP8-10M/23 без подсветки, самовозв., зелен., 1НО, IP65 (R)
578657	Кнопка упр. "Грибок" Ø60мм NP8-10M/24 без подсветки, самовозв., красн., 1НО, IP65 (R)
667632	Кнопка упр. "Грибок" Ø60мм NP8-11MD/23 подсвет., самовозв., зелен., АС110-230В, 1НО+1НЗ, IP65 (R)
667631	Кнопка упр. "Грибок" Ø60мм NP8-11MD/24 подсвет., самовозв., красн., АС110-230В, 1НО+1НЗ, IP65 (R)
667130	Кнопка упр. "Грибок" Ø60мм NP8-11ZS/24 фикс., красн., 1НО+1НЗ, IP65 (R)
667634	Кнопка упр. "Грибок" Ø60мм NP8-20MD/23 подсвет., самовозв., зелен., АС110-230В, 1НО, IP65 (R)
667633	Кнопка упр. "Грибок" Ø60мм NP8-20MD/24 подсвет., самовозв., красн., АС110-230В, 1НО, IP65 (R)
667215	Кнопка упр. "Грибок" Ø60мм NP8-20ZS/24 фикс., красн., 2НЗ, IP65 (R)
667217	Кнопка упр. "Грибок" Ø60мм NP8-20ZS/24 фикс., красн., 2НО, IP65 (R)
667863	Кнопка упр. NP8-01BN/1 без подсветки, самовозв., белый, 1НЗ, IP65 (R)
667864	Кнопка упр. NP8-01BN/2 без подсветки, самовозв., черная, 1НЗ, IP65 (R)
667230	Кнопка упр. NP8-01BN/3 без подсветки, самовозв., зеленый, 1НЗ, IP65 (R)
667231	Кнопка упр. NP8-01BN/4 без подсветки, самовозв., красный, 1НЗ, IP65 (R)
667865	Кнопка упр. NP8-01BN/5 без подсветки, самовозв., желт., 1НЗ, IP65 (R)
667866	Кнопка упр. NP8-01BN/6 без подсветки, самовозв., синий 1НЗ, IP65 (R)

Артикул	Наименование
667583	Кнопка упр. NP8-01BND/1 подсвет., самовозв., белый, АС110-230В(LED), 1НЗ, IP65 (R)
667579	Кнопка упр. NP8-01BND/3 подсвет., самовозв., зеленый, АС110-230В(LED), 1НЗ, IP65 (R)
667580	Кнопка упр. NP8-01BND/4 подсвет., самовозв., красный, АС110-230В(LED), 1НЗ, IP65 (R)
667581	Кнопка упр. NP8-01BND/5 подсвет., самовозв., желт., АС110-230В(LED), 1НЗ, IP65 (R)
667582	Кнопка упр. NP8-01BND/6 подсвет., самовозв., синий АС110-230В(LED), 1НЗ, IP65 (R)
667869	Кнопка упр. NP8-02BN/1 без подсветки, самовозв., белый, 2НЗ, IP65 (R)
667870	Кнопка упр. NP8-02BN/2 без подсветки, самовозв., черная, 2НЗ, IP65 (R)
667234	Кнопка упр. NP8-02BN/3 без подсветки, самовозв., зеленый, 2НЗ, IP65 (R)
667235	Кнопка упр. NP8-02BN/4 без подсветки, самовозв., красный, 2НЗ, IP65 (R)
667871	Кнопка упр. NP8-02BN/5 без подсветки, самовозв., желт., 2НЗ, IP65 (R)
667872	Кнопка упр. NP8-02BN/6 без подсветки, самовозв., синий, 2НЗ, IP65 (R)
667590	Кнопка упр. NP8-02BND/1 подсвет., самовозв., белый, АС110-230В(LED), 2НЗ, IP65 (R)
667586	Кнопка упр. NP8-02BND/3 подсвет., самовозв., зеленый, АС110-230В(LED), 2НЗ, IP65 (R)
667587	Кнопка упр. NP8-02BND/4 подсвет., самовозв., красный, АС110-230В(LED), 2НЗ, IP65 (R)
667588	Кнопка упр. NP8-02BND/5 подсвет., самовозв., желт., АС110-230В(LED), 2НЗ, IP65 (R)
667589	Кнопка упр. NP8-02BND/6 подсвет., самовозв., синий, АС110-230В(LED), 2НЗ, IP65 (R)
368576	Кнопка упр. NP8-03BN/1 без подсветки, самовозв., белый, 3НЗ, IP65 (R)
368577	Кнопка упр. NP8-03BN/2 без подсветки, самовозв., черная, 3НЗ, IP65 (R)
368578	Кнопка упр. NP8-03BN/3 без подсветки, самовозв., зеленый, 3НЗ, IP65 (R)
368579	Кнопка упр. NP8-03BN/4 без подсветки, самовозв., красный, 3НЗ, IP65 (R)
368580	Кнопка упр. NP8-03BN/5 без подсветки, самовозв., желт., 3НЗ, IP65 (R)
578635	Кнопка упр. NP8-03BN/6 без подсветки, самовозв., синий 3НЗ, IP65 (R)
578646	Кнопка упр. NP8-10BN/1 без подсветки, самовозв., белый, 1НО, IP65 (R)
578647	Кнопка упр. NP8-10BN/2 без подсветки, самовозв., черная, 1НО, IP65 (R)
667232	Кнопка упр. NP8-10BN/3 без подсветки, самовозв., зеленый, 1НО, IP65 (R)
667233	Кнопка упр. NP8-10BN/4 без подсветки, самовозв., красный, 1НО, IP65 (R)
667333	Кнопка упр. NP8-10BN/5 без подсветки, самовозв., желт., 1НО, IP65 (R)
578645	Кнопка упр. NP8-10BN/6 без подсветки, самовозв., синий 1НО, IP65 (R)
667643	Кнопка упр. NP8-10BND/1 подсвет., самовозв., белый, АС110-230В(LED), 1НО, IP65 (R)
667584	Кнопка упр. NP8-10BND/3 подсвет., самовозв., зеленый, АС110-230В(LED), 1НО, IP65 (R)
667585	Кнопка упр. NP8-10BND/4 подсвет., самовозв., красный, АС110-230В(LED), 1НО, IP65 (R)
667613	Кнопка упр. NP8-10BND/5 подсвет., самовозв., желт., АС110-230В(LED), 1НО, IP65 (R)
667644	Кнопка упр. NP8-10BND/6 подсвет., самовозв., синий АС110-230В(LED), 1НО, IP65 (R)
667111	Кнопка упр. NP8-11BN/1 без подсветки, самовозв., белый, 1НО+1НЗ, IP65 (R)
667112	Кнопка упр. NP8-11BN/2 без подсветки, самовозвратом, чёрная, 1НО+1НЗ, IP65 (R)
667113	Кнопка упр. NP8-11BN/3 без подсветки, самовозвратом, зеленый, 1НО+1НЗ, IP65 (R)
667114	Кнопка упр. NP8-11BN/4 без подсветки, самовозвратом, красный, 1НО+1НЗ, IP65 (R)
667115	Кнопка упр. NP8-11BN/5 без подсветки, самовозв., желт., 1НО+1НЗ, IP65 (R)
667116	Кнопка упр. NP8-11BN/6 без подсветки, самовозв., синий, 1НО+1НЗ, IP65 (R)
667551	Кнопка упр. NP8-11BND/1 подсвет., самовозв., белый, АС110-230В(LED), 1НО+1НЗ, IP65 (R)
667547	Кнопка упр. NP8-11BND/3 подсвет., самовозв., зеленый, АС110-230В(LED), 1НО+1НЗ, IP65 (R)
667548	Кнопка упр. NP8-11BND/4 подсвет., самовозв., красный, АС110-230В(LED), 1НО+1НЗ, IP65 (R)
667549	Кнопка упр. NP8-11BND/5 подсвет., самовозв., желт., АС110-230В(LED), 1НО+1НЗ, IP65 (R)
667550	Кнопка упр. NP8-11BND/6 подсвет., самовозв., синий, АС110-230В(LED), 1НО+1НЗ, IP65 (R)
368581	Кнопка упр. NP8-12BN/1 без подсветки, самовозв., белый, 1НО+2НЗ, IP65 (R)
368582	Кнопка упр. NP8-12BN/2 без подсветки, самовозв., чёрная, 1НО+2НЗ, IP65 (R)
368583	Кнопка упр. NP8-12BN/3 без подсветки, самовозв., зеленый, 1НО+2НЗ, IP65 (R)
368584	Кнопка упр. NP8-12BN/4 без подсветки, самовозв., красный, 1НО+2НЗ, IP65 (R)
368585	Кнопка упр. NP8-12BN/5 без подсветки, самовозв., желт., 1НО+2НЗ, IP65 (R)
368586	Кнопка упр. NP8-12BN/6 без подсветки, самовозв., синий 1НО+2НЗ, IP65 (R)
667867	Кнопка упр. NP8-20BN/1 без подсветки, самовозв., белый, 2НО, IP65 (R)
667868	Кнопка упр. NP8-20BN/2 без подсветки, самовозв., черная, 2НО, IP65 (R)

Артикул	Наименование
667236	Кнопка упр. NP8-20BN/3 без подсветки, самовозв., зеленый, 2НО, IP65 (R)
667237	Кнопка упр. NP8-20BN/4 без подсветки, самовозв., красный, 2НО, IP65 (R)
667334	Кнопка упр. NP8-20BN/5 без подсветки, самовозв., желт., 2НО, IP65 (R)
578932	Кнопка упр. NP8-20BN/6 без подсветки, самовозв., синий, 2НО, IP65 (R)
667642	Кнопка упр. NP8-20BND/1 подствет., самовозв., белый, АС110-230В(LED), 2НО, IP65 (R)
667591	Кнопка упр. NP8-20BND/3 подствет., самовозв., зеленый, АС110-230В(LED), 2НО, IP65 (R)
667592	Кнопка упр. NP8-20BND/4 подствет., самовозв., красный, АС110-230В(LED), 2НО, IP65 (R)
667620	Кнопка упр. NP8-20BND/5 подствет., самовозв., желт., АС110-230В(LED), 2НО, IP65 (R)
667641	Кнопка упр. NP8-20BND/6 подствет., самовозв., синий, АС110-230В(LED), 2НО, IP65 (R)
368587	Кнопка упр. NP8-21BN/1 без подсветки, самовозв., белый, 2НО+1НЗ, IP65 (R)
368588	Кнопка упр. NP8-21BN/2 без подсветки, самовозв., чёрная, 2НО+1НЗ, IP65 (R)
667723	Кнопка упр. NP8-21BN/3 без подсветки, самовозв., зеленый, 2НО+1НЗ, IP65 (R)
667722	Кнопка упр. NP8-21BN/4 без подсветки, самовозв., красный, 2НО+1НЗ, IP65 (R)
667724	Кнопка упр. NP8-21BN/5 без подсветки, самовозв., желт., 2НО+1НЗ, IP65 (R)
368589	Кнопка упр. NP8-21BN/6 без подсветки, самовозв., синий, 2НО+1НЗ, IP65 (R)
368570	Кнопка упр. NP8-30BN/1 без подсветки, самовозв., белый, 3НО, IP65 (R)
368571	Кнопка упр. NP8-30BN/2 без подсветки, самовозв., черная, 3НО, IP65 (R)
368572	Кнопка упр. NP8-30BN/3 без подсветки, самовозв., зеленый, 3НО, IP65 (R)
368573	Кнопка упр. NP8-30BN/4 без подсветки, самовозв., красный, 3НО, IP65 (R)
368574	Кнопка упр. NP8-30BN/5 без подсветки, самовозв., желт., 3НО, IP65 (R)
368575	Кнопка упр. NP8-30BN/6 без подсветки, самовозв., синий 3НО, IP65 (R)
667290	Кнопка упр. выступ., NP8-01GN/3 без подсветки, самовозв., зелен., 1НЗ, IP65 (R)
667291	Кнопка упр. выступ., NP8-01GN/4 без подсветки, самовозв., красн., 1НЗ, IP65 (R)
667603	Кнопка упр. выступ., NP8-01GND/3 подсвет., самовозв., зелен., АС110-230В(LED), 1НЗ, IP65 (R)
667604	Кнопка упр. выступ., NP8-01GND/4 подсвет., самовозв., красн., АС110-230В(LED), 1НЗ, IP65 (R)
667294	Кнопка упр. выступ., NP8-02GN/3 без подсветки, самовозв., зелен., 2НЗ, IP65 (R)
667295	Кнопка упр. выступ., NP8-02GN/4 без подсветки, самовозв., красн., 2НЗ, IP65 (R)
667609	Кнопка упр. выступ., NP8-02GND/3 подсвет., самовозв., зелен., АС110-230В(LED), 2НЗ, IP65 (R)
667610	Кнопка упр. выступ., NP8-02GND/4 подсвет., самовозв., красн., АС110-230В(LED), 2НЗ, IP65 (R)
667292	Кнопка упр. выступ., NP8-10GN/3 без подсветки, самовозв., зелен., 1НО, IP65 (R)
667293	Кнопка упр. выступ., NP8-10GN/4 без подсветки, самовозв., красн., 1НО, IP65 (R)
667605	Кнопка упр. выступ., NP8-10GND/3 подсвет., самовозв., зелен., АС110-230В(LED), 1НО, IP65 (R)
667606	Кнопка упр. выступ., NP8-10GND/4 подсвет., самовозв., красн., АС110В-220В(LED), 1НО, IP65 (R)
667109	Кнопка упр. выступ., NP8-11GN/3 без подсветки, самовозвратом, зелен., 1НО+1НЗ, IP65 (R)
667110	Кнопка упр. выступ., NP8-11GN/4 без подсветки, самовозвратом, красн., 1НО+1НЗ, IP65 (R)
667607	Кнопка упр. выступ., NP8-11GND/3 подсвет., самовозв., зелен., АС110-230В, 1НО+1НЗ, IP65 (R)
667608	Кнопка упр. выступ., NP8-11GND/4 подсвет., самовозв., красн., АС110-230В, 1НО+1НЗ, IP65 (R)
667296	Кнопка упр. выступ., NP8-20GN/3 без подсветки, самовозв., зелен., 2НО, IP65 (R)
667297	Кнопка упр. выступ., NP8-20GN/4 без подсветки, самовозв., красн., 2НО, IP65 (R)
667611	Кнопка упр. выступ., NP8-20GND/3 подсвет., самовозв., зелен., АС110-230В(LED), 2НО, IP65 (R)
667612	Кнопка упр. выступ., NP8-20GND/4 подсвет., самовозв., красн., АС110В-220В(LED), 2НО, IP65 (R)
667562	Двойная, кнопка NP8-11SD/1 белый, АС110-230В(LED), 1НО+1НЗ, IP65 (R)
667626	Двойная, кнопка NP8-11SD/1 белый, АС110-230В(LED), 2НЗ, IP65 (R)
667563	Двойная, кнопка NP8-11SD/3 зеленый, АС110-230В(LED), 1НО+1НЗ, IP65 (R)
667630	Двойная, кнопка NP8-11SD/3 зеленый, АС110-230В(LED), 2НЗ, IP65 (R)
667564	Двойная, кнопка NP8-11SD/4 красный, АС110-230В(LED), 1НО+1НЗ, IP65 (R)
667627	Двойная, кнопка NP8-11SD/4 красный, АС110-230В(LED), 2НЗ, IP65 (R)
667565	Двойная, кнопка NP8-11SD/5 желт., АС110-230В(LED), 1НО+1НЗ, IP65 (R)
667628	Двойная, кнопка NP8-11SD/5 желт., АС110-230В(LED), 2НЗ, IP65 (R)
667566	Двойная, кнопка NP8-11SD/6 синий АС110-230В(LED), 1НО+1НЗ, IP65 (R)
667629	Двойная, кнопка NP8-11SD/6 синий АС110-230В(LED), 2НЗ, IP65 (R)
667178	Двойная, кнопка NP8-20S 1НО+1НЗ, IP65 (R)

Артикул	Наименование
667318	Двойная, кнопка NP8-20S 2H3, IP65 (R)
667319	Двойная, кнопка NP8-20S 2HO, IP65 (R)
667621	Двойная, кнопка NP8-20SD/1 белый, AC110-230B(LED), 2HO, IP65 (R)
667625	Двойная, кнопка NP8-20SD/3 зеленый, AC110-230B(LED), 2HO, IP65 (R)
667622	Двойная, кнопка NP8-20SD/4 красный, AC110-230B(LED), 2HO, IP65 (R)
667623	Двойная, кнопка NP8-20SD/5 желт., AC110-230B(LED), 2HO, IP65 (R)
667624	Двойная, кнопка NP8-20SD/6 синий AC110-230B(LED), 2HO, IP65 (R)

Индикаторы серии NP8

Артикул	Наименование
667539	Индикатор NP8-D/1 белый, AC110-230B, IP65 (R)
667545	Индикатор NP8-D/3 зеленый, AC110-230B, IP65 (R)
667546	Индикатор NP8-D/4 красный, AC110-230B, IP65 (R)
667639	Индикатор NP8-D/5 желт., AC110-230B, IP65 (R)
667640	Индикатор NP8-D/6 синий, AC110-230B, IP65 (R)

Переключатели серии NP8

Артикул	Наименование
667218	Переключатель без подсветки NP8-01X/213, 2 положения фиксацией, зеленый, 1H3, IP65 (R)
667219	Переключатель без подсветки NP8-01X/214, 2 положения фиксацией, красный, 1H3, IP65 (R)
578771	Переключатель без подсветки NP8-01X/221, 2 положения самовозв. 90град, белый, 1H3, IP65 (R)
578772	Переключатель без подсветки NP8-01X/222, 2 положения самовозв. 90град, черный, 1H3, IP65 (R)
578738	Переключатель без подсветки NP8-01X/223, 2 положения самовозв. 90град, зеленый, 1H3, IP65 (R)
578739	Переключатель без подсветки NP8-01X/224, 2 положения самовозв. 90град, красный, 1H3, IP65 (R)
578773	Переключатель без подсветки NP8-01X/225, 2 положения самовозв. 90град, желт., 1H3, IP65 (R)
578774	Переключатель без подсветки NP8-01X/226, 2 положения самовозв. 90град, синий, 1H3, IP65 (R)
667222	Переключатель без подсветки NP8-02X/213, 2 положения фиксацией, зеленый, 2H3, IP65 (R)
667223	Переключатель без подсветки NP8-02X/214, 2 положения фиксацией, красный, 2H3, IP65 (R)
578782	Переключатель без подсветки NP8-02X/221, 2 положения самовозв. 90град, белый, 2H3, IP65 (R)
578783	Переключатель без подсветки NP8-02X/222, 2 положения самовозв. 90град, черный, 2H3, IP65 (R)
578744	Переключатель без подсветки NP8-02X/223, 2 положения самовозв. 90град, зеленый, 2H3, IP65 (R)
578745	Переключатель без подсветки NP8-02X/224, 2 положения самовозв. 90град, красный, 2H3, IP65 (R)
578784	Переключатель без подсветки NP8-02X/225, 2 положения самовозв. 90град, желт., 2H3, IP65 (R)
578785	Переключатель без подсветки NP8-02X/226, 2 положения самовозв. 90град, синий, 2H3, IP65 (R)
578965	Переключатель без подсветки NP8-02X/312, 3 положения фиксацией, черный, 2H3, IP65 (R)
667226	Переключатель без подсветки NP8-02X/313, 3 положения фиксацией, зеленый, 2H3, IP65 (R)
667227	Переключатель без подсветки NP8-02X/314, 3 положения фиксацией, красный, 2H3, IP65 (R)
578660	Переключатель без подсветки NP8-10X/211, 2 положения фиксацией, белый, 1HO, IP65 (R)
578661	Переключатель без подсветки NP8-10X/212, 2 положения фиксацией, черный, 1HO, IP65 (R)
667220	Переключатель без подсветки NP8-10X/213, 2 положения фиксацией, зеленый, 1HO, IP65 (R)
667221	Переключатель без подсветки NP8-10X/214, 2 положения фиксацией, красный, 1HO, IP65 (R)
578658	Переключатель без подсветки NP8-10X/215, 2 положения фиксацией, желт., 1HO, IP65 (R)
578659	Переключатель без подсветки NP8-10X/216, 2 положения фиксацией, синий, 1HO, IP65 (R)
578775	Переключатель без подсветки NP8-10X/221, 2 положения самовозв. 90град, белый, 1HO, IP65 (R)
578776	Переключатель без подсветки NP8-10X/222, 2 положения самовозв. 90град, черный, 1HO, IP65 (R)
578740	Переключатель без подсветки NP8-10X/223, 2 положения самовозв. 90град, зеленый, 1HO, IP65 (R)
578741	Переключатель без подсветки NP8-10X/224, 2 положения самовозв. 90град, красный, 1HO, IP65 (R)
578777	Переключатель без подсветки NP8-10X/225, 2 положения самовозв. 90град, желт., 1HO, IP65 (R)
578778	Переключатель без подсветки NP8-10X/226, 2 положения самовозв. 90град, синий, 1HO, IP65 (R)
667131	Переключатель без подсветки NP8-11X/211, 2 положения фиксацией, белый, 1HO+1H3, IP65 (R)
578129	Переключатель без подсветки NP8-11X/212, 2 положения фиксацией, черный, 1HO+1H3, IP65 (R)

Артикул	Наименование
578670	Переключатель ключом NP8-10Y/21, 2 положения самовозв., 1НО+1НЗ, IP65 (R)
578668	Переключатель ключом NP8-10Y/21, 2 положения самовозв.атом, 1НЗ, IP65 (R)
578671	Переключатель ключом NP8-10Y/21, 2 положения самовозв.атом, 2НЗ, IP65 (R)
578672	Переключатель ключом NP8-10Y/21, 2 положения самовозв.атом, 2НО, IP65 (R)
667179	Переключатель ключом NP8-10Y/21, 2 положения фиксацией, 1НЗ, IP65 (R)
578130	Переключатель ключом NP8-10Y/21, 2 положения фиксацией, 1НО, IP65 (R)
667180	Переключатель ключом NP8-10Y/21, 2 положения фиксацией, 1НО+1НЗ, IP65 (R)
667181	Переключатель ключом NP8-10Y/21, 2 положения фиксацией, 2НЗ, IP65 (R)
667182	Переключатель ключом NP8-10Y/21, 2 положения фиксацией, 2НО, IP65 (R)
578673	Переключатель ключом NP8-10Y/21, 3 полож, самовозв., 1НО+1НЗ, IP65 (R)
578676	Переключатель ключом NP8-10Y/21, 3 полож, самовозв., 2НЗ, IP65 (R)
578679	Переключатель ключом NP8-10Y/21, 3 полож, самовозв., 2НО, IP65 (R)
667183	Переключатель ключом NP8-10Y/21, 3 полож, фиксац, 1НО+1НЗ, IP65 (R)
667184	Переключатель ключом NP8-10Y/21, 3 полож, фиксац, 2НЗ, IP65 (R)
667185	Переключатель ключом NP8-10Y/21, 3 полож, фиксац, 2НО, IP65 (R)
667674	Переключатель подсвет. NP8-01XD/211, 2 полож. фикс., белый, АС110-230В(LED), 1НЗ, IP65 (R)
667567	Переключатель подсвет. NP8-01XD/213, 2 полож. фикс., зелен., АС110-230В(LED), 1НЗ, IP65 (R)
667568	Переключатель подсвет. NP8-01XD/214, 2 полож. фикс., красн., АС110-230В(LED), 1НЗ, IP65 (R)
667675	Переключатель подсвет. NP8-01XD/215, 2 полож. фикс., желт., АС110-230В(LED), 1НЗ, IP65 (R)
667676	Переключатель подсвет. NP8-01XD/216, 2 полож. фикс., синий, АС110-230В(LED), 1НЗ, IP65 (R)
667646	Переключатель подсвет. NP8-01XD/223, 2 полож. самовозв., зелен., АС110-230В(LED), 1НЗ, IP65 (R)
667647	Переключатель подсвет. NP8-01XD/224, 2 полож. самовозв., красн., АС110-230В(LED), 1НЗ, IP65 (R)
667571	Переключатель подсвет. NP8-02XD/213, 2 полож. фикс., красн., АС110-230В(LED), 2НО, IP65 (R)
667572	Переключатель подсвет. NP8-02XD/214, 2 полож. фикс., зелен., АС110-230В(LED) 2НО, IP65 (R)
667683	Переключатель подсвет. NP8-02XD/221, 2 полож. самовозв., белый, АС110-230В(LED), 2НЗ, IP65 (R)
667652	Переключатель подсвет. NP8-02XD/223, 2 полож. самовозв., фикс., красн., АС110-230В, 2НЗ, IP65 (R)
667653	Переключатель подсвет. NP8-02XD/224, 2 полож. самовозв., зелен., АС110-230В(LED), 2НЗ, IP65 (R)
667684	Переключатель подсвет. NP8-02XD/225, 2 полож. самовозв., синий, АС110-230В(LED), 2НЗ, IP65 (R)
667685	Переключатель подсвет. NP8-02XD/226, 2 полож. самовозв., желт., АС110-230В(LED), 2НЗ, IP65 (R)
667575	Переключатель подсвет. NP8-02XD/313, 3 полож. фикс., красн., АС110-230В(LED), 2НЗ, IP65 (R)
667576	Переключатель подсвет. NP8-02XD/314, 3 полож. фикс., зелен., АС110-230В(LED), 2НЗ, IP65 (R)
667698	Переключатель подсвет. NP8-02XD/331, 2 полож. самовозв. 45град, белый, АС110-230В, IP65 (R)
667662	Переключатель подсвет. NP8-02XD/333, 2 полож. самовозв. 45град, красн., АС110-230В, 2НЗ, IP65 (R)
667665	Переключатель подсвет. NP8-02XD/334, 2 полож. самовозв. 45град, зелен., АС110-230В, 2НЗ, IP65 (R)
667701	Переключатель подсвет. NP8-02XD/335, 2 полож. самовозв. 45град, синий, АС110-230В, 2НЗ, IP65 (R)
667704	Переключатель подсвет. NP8-02XD/336, 2 полож. самовозв. 45град, желт., АС110-230В, 2НЗ, IP65 (R)
667617	Переключатель подсвет. NP8-10XD/211, 2 полож. фикс., белый, АС110-230В(LED), 1НО+1НЗ, IP65 (R)
667569	Переключатель подсвет. NP8-10XD/213, 2 полож. фикс., зелен., АС110-230В(LED), 1НО+1НЗ, IP65 (R)
667570	Переключатель подсвет. NP8-10XD/214, 2 полож. фикс., красн., АС110-230В(LED), 1НО+1НЗ, IP65 (R)
667637	Переключатель подсвет. NP8-10XD/215, 2 полож. фикс., желт., АС110-230В(LED), 1НО+1НЗ, IP65 (R)
667638	Переключатель подсвет. NP8-10XD/216, 2 полож. фикс., синий, АС110-230В(LED), 1НО+1НЗ, IP65 (R)
667677	Переключатель подсвет. NP8-10XD/221, 2 полож. самовозв., белый, АС110-230В(LED), 1НО, IP65 (R)
667648	Переключатель подсвет. NP8-10XD/223, 2 полож. самовозв., зелен., АС110-230В(LED), 1НО, IP65 (R)
667649	Переключатель подсвет. NP8-10XD/224, 2 полож. самовозв., красн., АС110-230В(LED), 1НО, IP65 (R)
667678	Переключатель подсвет. NP8-10XD/225, 2 полож. самовозв., желт., АС110-230В(LED), 1НО, IP65 (R)
667679	Переключатель подсвет. NP8-10XD/226, 2 полож. самовозв., синий, АС110-230В(LED), 1НО, IP65 (R)
667552	Переключатель подсвет. NP8-11XD/211, 2 полож. фикс., белый, АС110-230В(LED), 1НО+1НЗ, IP65 (R)
667553	Переключатель подсвет. NP8-11XD/213, 2 полож. фикс., зелен., АС110-230В(LED), 1НО+1НЗ, IP65 (R)
667554	Переключатель подсвет. NP8-11XD/214, 2 полож. фикс., красн., АС110-230В(LED), 1НО+1НЗ, IP65 (R)
667555	Переключатель подсвет. NP8-11XD/215, 2 полож. фикс., желт., АС110-230В(LED), 1НО+1НЗ, IP65 (R)
667556	Переключатель подсвет. NP8-11XD/216, 2 полож. фикс., синий, АС110-230В(LED), 1НО+1НЗ, IP65 (R)
667680	Переключатель подсвет. NP8-11XD/221, 2 полож. самовозв. 90град, бел., АС110-230В, 1НО+1НЗ, IP65 (R)

Артикул	Наименование
667650	Переключатель подсвет. NP8-11XD/223, 2 полож. самовозв. 90град, зел., AC110-230В, 1НО+1НЗ, IP65 (R)
667651	Переключатель подсвет. NP8-11XD/224, 2 полож. самовозв. 90град, крас., AC110-230В, 1НО+1НЗ, IP65 (R)
667681	Переключатель подсвет. NP8-11XD/225, 2 полож. самовозв. 90град, желт., AC110-230В, 1НО+1НЗ, IP65 (R)
667682	Переключатель подсвет. NP8-11XD/226, 2 полож. самовозв. 90град, син., AC110-230В, 1НО+1НЗ, IP65 (R)
667557	Переключатель подсвет. NP8-11XD/311, 3 полож., фикс., белый, AC110-230В(LED), 1НО+1НЗ, IP65 (R)
667558	Переключатель подсвет. NP8-11XD/313, 3 полож., фикс., зелен., AC110-230В(LED), 1НО+1НЗ, IP65 (R)
667559	Переключатель подсвет. NP8-11XD/314, 3 полож., фикс., красн., AC110-230В(LED), 1НО+1НЗ, IP65 (R)
667560	Переключатель подсвет. NP8-11XD/315, 3 полож., фикс., желт., AC110-230В(LED), 1НО+1НЗ, IP65 (R)
667561	Переключатель подсвет. NP8-11XD/316, 3 полож., фикс., синий, AC110-230В(LED), 1НО+1НЗ, IP65 (R)
667689	Переключатель подсвет. NP8-11XD/331, 3 полож. самовозв. 45град, белый, AC110-230В, 1НО+1НЗ, IP65 (R)
667656	Переключатель подсвет. NP8-11XD/333, 3 полож. самовозв. 45град, зелен., AC110-230В, 1НО+1НЗ, IP65 (R)
667659	Переключатель подсвет. NP8-11XD/334, 3 полож. самовозв. 45град, красн., AC110-230В, 1НО+1НЗ, IP65 (R)
667692	Переключатель подсвет. NP8-11XD/335, 3 полож. самовозв. 45град, желт., AC110-230В, 1НО+1НЗ, IP65 (R)
667695	Переключатель подсвет. NP8-11XD/336, 3 полож. самовозв. 45град, синий, AC110-230В, 1НО+1НЗ, IP65 (R)
667574	Переключатель подсвет. NP8-20XD/213, 2 полож. фикс., красн., AC110-230В(LED), 2НО, IP65 (R)
667573	Переключатель подсвет. NP8-20XD/214, 2 полож. фикс., зелен., AC110-230В(LED), 2НО, IP65 (R)
667686	Переключатель подсвет. NP8-20XD/221, 2 полож. самовозв., белый, AC110-230В(LED), 1НО, IP65 (R)
667655	Переключатель подсвет. NP8-20XD/223, 2 полож. самовозв., красн., AC110-230В(LED), 1НО, IP65 (R)
667654	Переключатель подсвет. NP8-20XD/224, 2 полож. самовозв., зелен., AC110-230В(LED), 1НО, IP65 (R)
667688	Переключатель подсвет. NP8-20XD/225, 2 полож. самовозв., синий, AC110-230В(LED), 1НО, IP65 (R)
667687	Переключатель подсвет. NP8-20XD/226, 2 полож. самовозв., желт., AC110-230В(LED), 1НО, IP65 (R)
667614	Переключатель подсвет. NP8-20XD/311, 3 полож. фикс., белый, AC110-230В(LED), 2НО, IP65 (R)
667578	Переключатель подсвет. NP8-20XD/313, 3 полож. фикс., красн., AC110-230В(LED), 2НО, IP65 (R)
667577	Переключатель подсвет. NP8-20XD/314, 3 полож. фикс., зелен., AC110-230В(LED), 2НО, IP65 (R)
667616	Переключатель подсвет. NP8-20XD/315, 3 полож. фикс., синий, AC110-230В(LED), 2НО, IP65 (R)
667615	Переключатель подсвет. NP8-20XD/316, 3 полож. фикс., желт., AC110-230В(LED), 2НО, IP65 (R)
667707	Переключатель подсвет. NP8-20XD/331, 3 полож. самовозв. 45град, белый, AC110-230В, 2НО, IP65 (R)
667671	Переключатель подсвет. NP8-20XD/333, 3 полож. самовозв. 45град, красн., AC110-230В, 2НО, IP65 (R)
667668	Переключатель подсвет. NP8-20XD/334, 3 полож. самовозв. 45град, зелен., AC110-230В, 2НО, IP65 (R)
667713	Переключатель подсвет. NP8-20XD/335, 3 полож. самовозв. 45град, синий, AC110-230В, 2НО, IP65 (R)
667710	Переключатель подсвет. NP8-20XD/336, 3 полож. самовозв. 45град, желт., AC110-230В, 2НО, IP65 (R)

Аксессуары серии NP8

Артикул	Наименование
669999	Блок контактный 1НЗ для NP8 (R)
669998	Блок контактный 1НО для NP8 (R)
667538	Светодиодный элемент для NP8, AC 110-230В, белый (R)
667536	Светодиодный элемент для NP8, AC 110-230В, желтый (R)
667534	Светодиодный элемент для NP8, AC 110-230В, зелёный (R)
667535	Светодиодный элемент для NP8, AC 110-230В, красный (R)
667537	Светодиодный элемент для NP8, AC 110-230В, синий (R)

3

Кнопочные
пульты

NP3

Кнопочные пульты

Описание

Кнопочные пульты серии NP3 предназначены для применения в электрических цепях переменного тока частотой 50Гц напряжением до 380В и постоянного тока до 220В для управления подъемными механизмами, включения и отключения электрического оборудования, изменения направления вращения электроприводов, для экстренного отключения устройств и т.п.



Структура условного обозначения

NP3 – X2 X3

Обозначение серии

Количество кнопок управления:

1 – 2 кнопки; 2 – 4 кнопки; 3 – 6 кнопок; 4 – 8 кнопок; 5 – 10 кнопок

Исполнение:

(пусто) – с кнопками управления, без специальных кнопок

A – с кнопками включения и отключения питания (кнопка «ВКЛ» с фиксацией)

B – с кнопками включения и отключения питания

K – с кнопками включения питания и аварийного отключения

Условия эксплуатации

- ▶ Степень защиты: IP65
- ▶ Температура эксплуатации: от -5°C до +40°C
- ▶ Высота над уровнем моря: не более 2000 м
- ▶ Относительная влажность воздуха не должна превышать 50% при максимальной температуре +40°C
- ▶ При появлении росы вследствие изменения температуры необходимо принимать специальные меры
- ▶ Рабочее положение в пространстве - произвольное

Основные технические параметры

Название параметра	Значение	
Соответствие стандарту	ГОСТ IEC 60947-5-1	
Номинальное рабочее напряжение (Ue), В	AC380; DC220	
Условный тепловой ток (Ith), А	10	
Номинальный рабочий ток (Ie), А в категории применения	AC-15	2,5 (380В); 4,5 (220В)
	DC-13	0,3 (220В); 0,6 (110В)
Механическая износостойкость, тысяч циклов В/О	1000	
Электрическая износостойкость, тысяч циклов В/О	500 (AC); 200 (DC)	
Механическая износостойкость кнопок с подсветкой, тысяч циклов В/О	300	
Механическая износостойкость прочих кнопок, тысяч циклов В/О	100	
Сопротивление контактов (начальное значение), МОм	≤50	
Устройство защиты от короткого замыкания	NT00-16 16А	
Категория размещения	II	
Степень загрязнения	3	



NP3

E-038



NP3- □ A
с кнопками
включения/отключения
(с механической блокировкой)

E-038



NP3- □ B
с кнопками
включения/отключения
(с электрической блокировкой)

E-041



NP3- □ K
с кнопками пуска
и аварийной остановки

E-041

Габаритно-присоединительные размеры (мм)

NP3 □

NP3-1

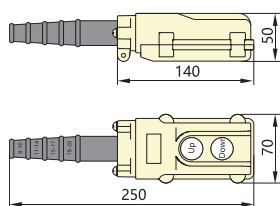

NP3-2

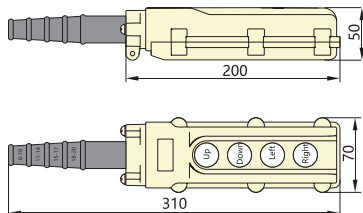

NP3-3

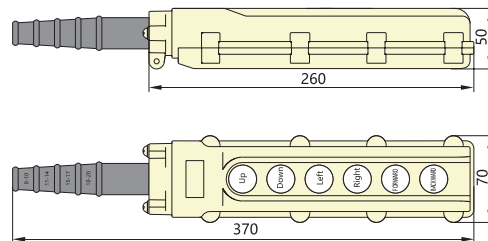

NP3-4

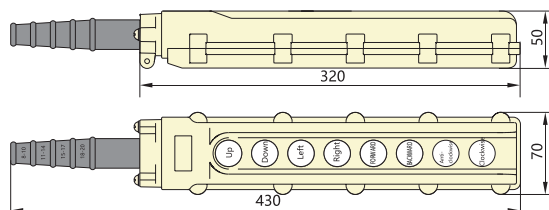

NP3-5

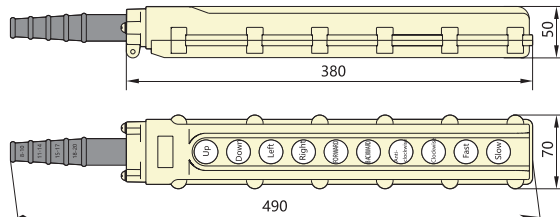

С кнопками управления

NP3 □	Модель	Выполняемые функции
	NP3-1	Верх/вниз
	NP3-2	Верх/вниз; влево/вправо
	NP3-3	Верх/вниз; влево/вправо; вперед/назад
	NP3-4	Верх/вниз; влево/вправо; вперед/назад; вращение по часовой стрелке/вращение против часовой стрелки
	NP3-5	Верх/вниз; влево/вправо; вперед/назад; вращение по часовой стрелке/вращение против часовой стрелки; быстро/медленно

NP3□A

NP3-1A

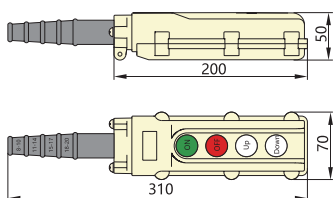

NP3-2A

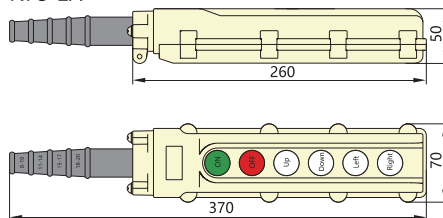



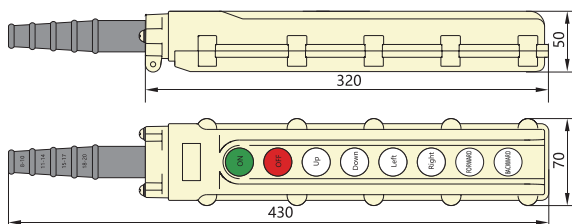

NP3-3A

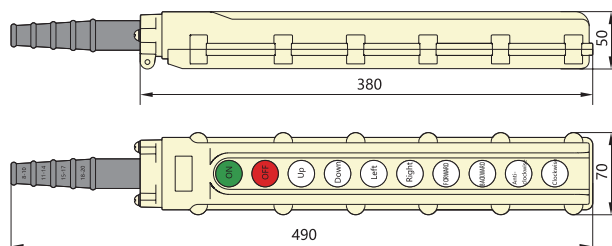

NP3-4A



С кнопками включения и отключения питания (кнопка «ВКЛ» с фиксацией)

NP3 □ A	Модель	Выполняемые функции
	NP3-1A	ВКЛ/ОТКЛ; верх/вниз
	NP3-2A	ВКЛ/ОТКЛ; верх/вниз; влево/вправо
	NP3-3A	ВКЛ/ОТКЛ; верх/вниз; влево/вправо; вперед/назад
	NP3-4A	ВКЛ/ОТКЛ; верх/вниз; влево/вправо; вперед/назад; вращение по часовой стрелке/вращение против часовой стрелки

NP3□B

NP3-1B

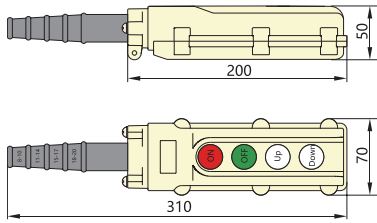

NP3-2B

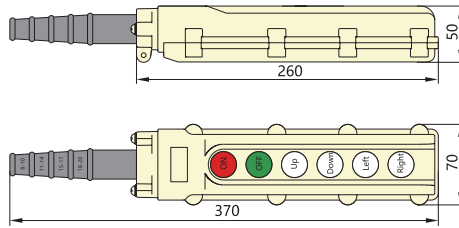

NP3-3B

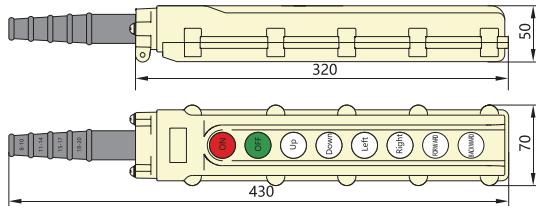

NP3-4B

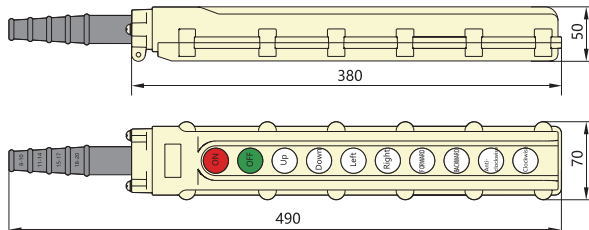









С кнопками включения и отключения питания

NP3 □ B	Модель	Выполняемые функции
	NP3-1B	Пуск; стоп; верх/вниз
	NP3-2B	Пуск; стоп; верх/вниз; влево/вправо
	NP3-3B	Пуск; стоп; верх/вниз; влево/вправо; вперед/назад
	NP3-4B	Пуск; стоп; верх/вниз; влево/вправо; вперед/назад; вращение по часовой стрелке/вращение против часовой стрелки

NP3- □ К

С кнопками включения питания и аварийного отключения (кнопка «ВКЛ» с фиксацией)

NP3- □ К	Модель	Выполняемые функции
	NP3-1K	 Пуск; верх/вниз
	NP3-2K	 Пуск; верх/вниз; влево/вправо
	NP3-3K	 Пуск; верх/вниз; влево/вправо; вперед/назад
	NP3-4K	 Пуск; верх/вниз; влево/вправо; вперед/назад; вращение по часовой стрелке/вращение против часовой стрелки

Электрические схемы

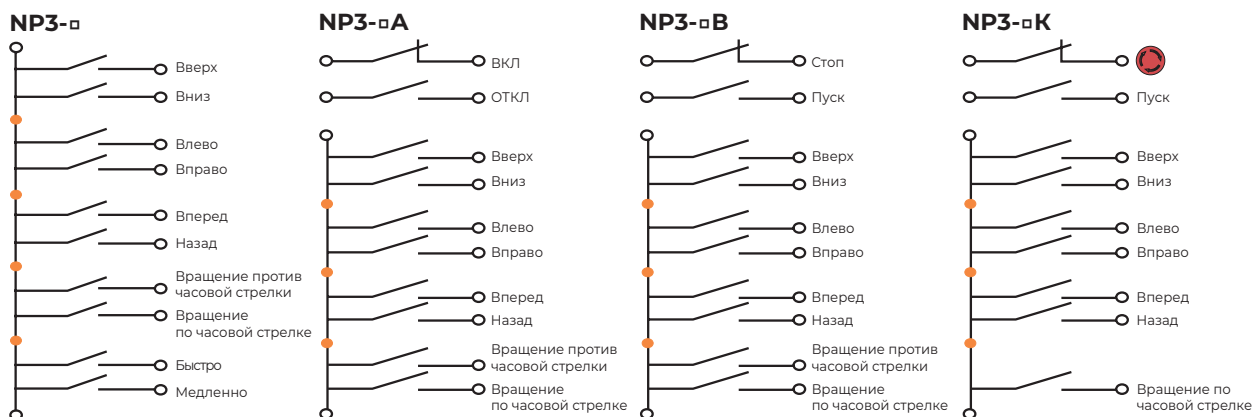

Артикулы для заказа

Артикул	Наименование
586051	Пульт кнопочный NP3-1 на 2 кнопки IP65 (R)
586052	Пульт кнопочный NP3-2 на 4 кнопки IP65 (R)
586053	Пульт кнопочный NP3-3 на 6 кнопок IP65 (R)
586054	Пульт кнопочный NP3-4 на 8 кнопок IP65 (R)
586055	Пульт кнопочный NP3-5 на 10 кнопок IP65 (R)
586064	Пульт кнопочный NP3-1A на 4 кнопки IP65 (R)
586065	Пульт кнопочный NP3-2A на 6 кнопок IP65 (R)
586066	Пульт кнопочный NP3-3A на 8 кнопок IP65 (R)
586067	Пульт кнопочный NP3-4A на 10 кнопок IP65 (R)
586056	Пульт кнопочный NP3-1K на 2 кнопки, поворотный «Грибок» с фиксацией IP65 (R)
586057	Пульт кнопочный NP3-2K на 4 кнопки, поворотный «Грибок» с фиксацией IP65 (R)
586058	Пульт кнопочный NP3-3K на 6 кнопок, поворотный «Грибок» с фиксацией IP65 (R)
586059	Пульт кнопочный NP3-4K на 8 кнопок, поворотный «Грибок» с фиксацией IP65 (R)

4 |

Промежуточные реле

NJDC-17

Промежуточное реле с кнопкой тестирования

Описание

Промежуточные реле NJDC-17 предназначены для коммутации электрических цепей переменного и постоянного тока. Реле имеют прозрачный пылезащитный кожух и самоблокирующуюся кнопку тестирования.



Структура условного обозначения

NJDC-17-(D)/X3 X4 X5 X6

Обозначение серии

Тип светодиодной индикации:
D – со светодиодным индикатором
пусто – стандартный

Количество переключающих контактов:
2Z – 2 контакта
3Z – 3 контакта
4Z – 4 контакта

Род тока сети управления:
AC – переменный ток
DC – постоянный ток

Напряжение катушки управления, В:
DC – 5÷220В
AC – 6÷380В

Исполнение выводов:
1 – для печатной платы
6 – втычные

Условия эксплуатации

- ▶ Температура эксплуатации: от -25°C до +55°C
- ▶ Относительная влажность: до 90% при температуре +20°C
- ▶ Атмосферное давление: 86÷106 кПа
- ▶ Рабочее положение в пространстве: горизонтальное или вертикальное

Основные технические параметры

Название параметра		Значение			
Исполнение контактов		2Z(C)	2ZS(C)	3ZS(C)	4ZS(C)
Макс. коммутируемый ток, А		10	5	5	3
Макс. коммутируемая мощность	ВА	2200	1100	1100	660
	Вт	280	140	140	84
Номинальная нагрузка (резистивная), А (при AC220В/ DC28В)		10	5	5	3
Макс. напряжение переключения, В		AC250; DC125			
Сопротивление контактов, МОм		100			
Механическая износостойкость, тысяч циклов ВО		10 000			
Электрическая износостойкость, тысяч циклов ВО		300			
Сопротивление изоляции, МОм		100 (500 В постоянного тока)			
Диэлектрическая прочность, В AC	Между катушкой и ярмом	1500			
	Между разными группами контактов	500			
Время замыкания, мс		≤25			
Время отпускания, мс		≤25			
Ударопрочность		Ускорение: 100 м/с ² , длительность импульса: 11 мс			
Вибростойкость		Двойная амплитуда 1 мм, (10~55) Гц			
Тип выходных клемм		Вставные, для монтажа на печатной плате			
Габаритные размеры, мм		27,5×21,5×35,5			

Данные катушек

Название параметра	Катушка постоянного тока	Катушка переменного тока
Потребляемая мощность	0,9 Вт	1,8 ВА
Напряжение срабатывания, % от Ue	≤80% Ue	≤80% Ue
Напряжение отпускания, % от Ue	≥10% Ue	≥20% Ue
Максимальное напряжение, В	110 % Ue	110 % Ue

Номинальное напряжение, В DC	Напряжение срабатывания, В DC	Напряжение отпускания, В DC	Сопротивление катушки, Ом ±10%
5	3,75	0,5	28
6	4,5	0,6	44
12	9,0	1,2	160
24	18,0	2,4	640
36	27,0	3,6	1440
48	36,0	4,8	2560
110	82,5	11,0	14500
127	95,3	12,7	17000
220	165,0	22,0	39000

Номинальное напряжение, В AC	Напряжение срабатывания, В AC	Напряжение отпускания, В AC	Сопротивление катушки, Ом ±10%
6	4,8	1,2	10,5
12	9,6	2,4	44
24	19,2	4,8	180
36	28,8	7,2	380
48	38,4	9,6	650
110	88,0	22	3670
127	101,6	25,4	4100
220	176,0	44	14500
380	304,0	76	39000

Примечание. Значения параметров катушек даны для температуры окружающей среды 25°.

Соответствующие розетки (опционально)

Модель реле	NJ DC-17(D)/2Z		
Модель соответствующий розетки	CZT08A-E	CZT08A-02	CZT08B-01
Размеры розетки (мм)	79×29×33	72×23×31	68×30×28
Форма выводов розетки	Винтовые зажимы; установка на DIN-рейку		
Модель реле	NJDC-17(D)/2ZS		
Модель соответствующий розетки	CZY08A-E	CZY08B-01	
Размеры розетки (мм)	72×23×31	63×30,5×26	
Форма выводов розетки	Винтовые зажимы; установка на DIN-рейку		
Модель реле	NJDC-17(D)/3ZS		
Модель соответствующий розетки	CZY11A-E	CZY11B	
Размеры розетки (мм)	72×30×31	63×30,5×26	
Форма выводов розетки	Винтовые зажимы; установка на DIN-рейку		
Модель реле	NJDC-17(D)/4ZS		
Модель соответствующий розетки	CZY14A-E	CZY14B	CZY14B-E
Размеры розетки (мм)	72×30×31	63×30,5×26	63×30,5×26
Форма выводов розетки	Винтовые зажимы; установка на DIN-рейку		

Электрические схемы (вид снизу)

2Z

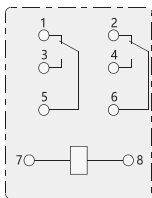

2ZS

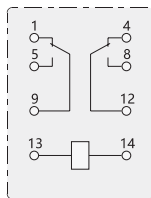

3ZS

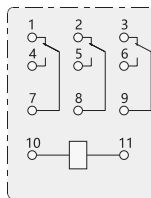

4ZS

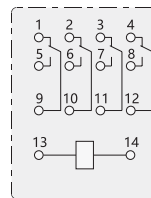

2Z, с индикатором

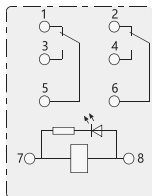

2ZS, с индикатором

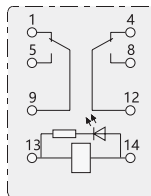

3ZS, с индикатором

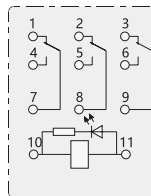

4ZS, с индикатором

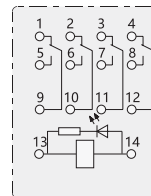

2Z, с индикатором и диодом

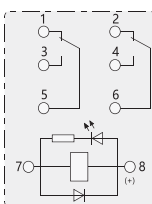

2ZS, с индикатором и диодом

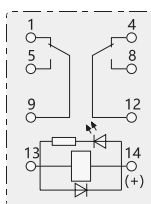

3ZS, с индикатором и диодом

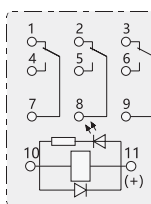

4ZS, с индикатором и диодом

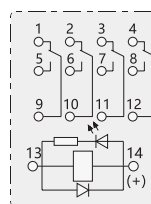

Чертеж отверстий на печатной плате

2Z

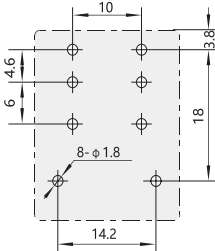

2ZS

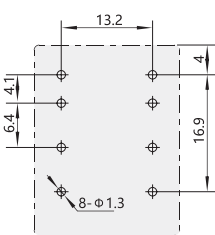

3ZS

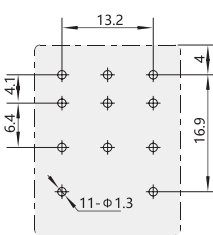

4ZS

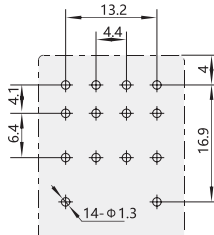

Габаритно-присоединительные размеры (мм)

Втычное исполнение, 2Z

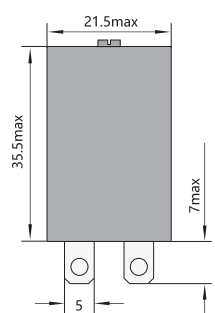

Втычное исполнение, 2ZS

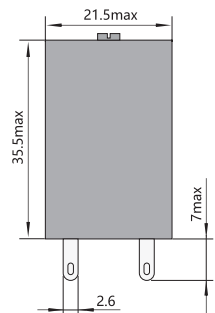

Втычное исполнение, 3ZS

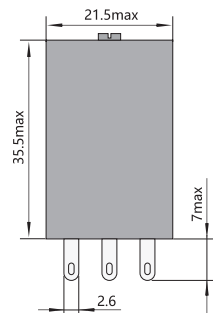

Втычное исполнение, 4ZS

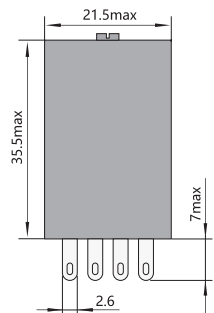

На печатную плату, 2Z

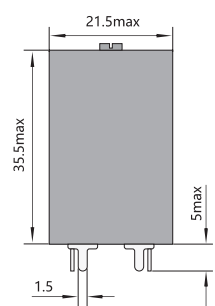

На печатную плату, 2ZS

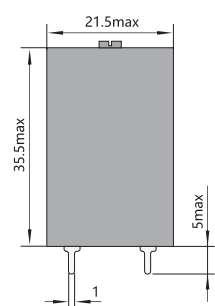

На печатную плату, 3ZS

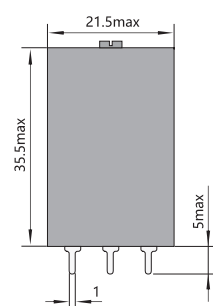

На печатную плату, 4ZS

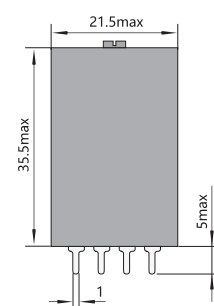

Артикулы для заказа

Промежуточные реле серии NJDC-17

Артикул	Наименование
651132	Промежуточное реле с кнопкой тестирования NJDC-17(D)/2Z 2 конт. с инд. LED 10A AC220B (R)
651133	Промежуточное реле с кнопкой тестирования NJDC-17(D)/2Z 2 конт. с инд. LED 10A DC12B (R)
651134	Промежуточное реле с кнопкой тестирования NJDC-17(D)/2Z 2 конт. с инд. LED 10A DC24B (R)
651135	Промежуточное реле с кнопкой тестирования NJDC-17(D)/2ZS 2 конт. с инд. LED 5A AC220B (R)
651136	Промежуточное реле с кнопкой тестирования NJDC-17(D)/2ZS 2 конт. с инд. LED 5A DC12B (R)
651137	Промежуточное реле с кнопкой тестирования NJDC-17(D)/2ZS 2 конт. с инд. LED 5A DC24B (R)
651138	Промежуточное реле с кнопкой тестирования NJDC-17(D)/3ZS 3 конт. с инд. LED 5A AC220B (R)
651139	Промежуточное реле с кнопкой тестирования NJDC-17(D)/3ZS 3 конт. с инд. LED 5A DC12B (R)
651140	Промежуточное реле с кнопкой тестирования NJDC-17(D)/3ZS 3 конт. с инд. LED 5A DC24B (R)
651141	Промежуточное реле с кнопкой тестирования NJDC-17(D)/4ZS 4 конт. с инд. LED 3A AC220B (R)
651142	Промежуточное реле с кнопкой тестирования NJDC-17(D)/4ZS 4 конт. с инд. LED 3A AC24B (R)
651143	Промежуточное реле с кнопкой тестирования NJDC-17(D)/4ZS 4 конт. с инд. LED 3A DC12B (R)
651144	Промежуточное реле с кнопкой тестирования NJDC-17(D)/4ZS 4 конт. с инд. LED 3A DC24B (R)
651147	Промежуточное реле с кнопкой тестирования NJDC-17/2Z 2 конт. 10A AC220B (R)
651148	Промежуточное реле с кнопкой тестирования NJDC-17/2Z 2 конт. 10A AC380B (R)
651149	Промежуточное реле с кнопкой тестирования NJDC-17/2Z 2 конт. 10A DC12B (R)
651150	Промежуточное реле с кнопкой тестирования NJDC-17/2Z 2 конт. 10A DC24B (R)
651151	Промежуточное реле с кнопкой тестирования NJDC-17/2ZS 2 конт. 5A AC220B (R)
651152	Промежуточное реле с кнопкой тестирования NJDC-17/2ZS 2 конт. 5A AC380B (R)
651153	Промежуточное реле с кнопкой тестирования NJDC-17/2ZS 2 конт. 5A DC12B (R)
651154	Промежуточное реле с кнопкой тестирования NJDC-17/2ZS 2 конт. 5A DC24B (R)
651155	Промежуточное реле с кнопкой тестирования NJDC-17/3ZS 3 конт. 5A AC220B (R)
651156	Промежуточное реле с кнопкой тестирования NJDC-17/3ZS 3 конт. 5A DC12B (R)
651157	Промежуточное реле с кнопкой тестирования NJDC-17/3ZS 3 конт. 5A DC24B (R)
651158	Промежуточное реле с кнопкой тестирования NJDC-17/4ZS 4 конт. 3A AC220B (R)
651159	Промежуточное реле с кнопкой тестирования NJDC-17/4ZS 4 конт. 3A AC24B (R)
651160	Промежуточное реле с кнопкой тестирования NJDC-17/4ZS 4 конт. 3A DC12B (R)
651161	Промежуточное реле с кнопкой тестирования NJDC-17/4ZS 4 конт. 3A DC24B (R)

Аксессуары серии NJDC-17

Артикул	Наименование
289999	Розетка CZT08B-01 для NJDC-17(D)/2Z 2 конт. 10A (R)
285978	Розетка CZY08B-01 для NJDC-17/2ZS , JZX-22F/(D) и JSZ6. 2 конт. 5A (R)
285980	Розетка CZY11B для NJDC-17/3ZS 3 конт (R)
285982	Розетка CZY14B для NJDC-17/4ZS, JZX-22F/(D) и JSZ6. 4 конт (R)
269900	Фиксатор NG103 для реле с розеткой CZY11B , CZY14B,CZT08B-01 (R)

JSZ3

Реле времени

Описание

Реле времени серии JSZ3 предназначены для контроля времени в цепях управления различными нагрузками, например, в системах автоматического управления станками, с частотой переменного тока 50/60 Гц и номинальным напряжением до 380 В и постоянного тока до 24 В.

Соответствуют требованиям стандарта ГОСТ IEC 60947-5-1



Структура условного обозначения

JSZ3 – X2

Обозначение серии

Код диапазона задержки времени:

A – базовое исполнение (задержка включения, реле многодиапазонного типа)

C – с мгновенным срабатыванием (задержка включения, реле многодиапазонного типа)

F – задержка отключения

Y – задержка при пуске по схеме «звезда/треугольник» (задержка включения)

K – задержка отключения управления

R – повторяющаяся циклическая задержка (задержка включения)

Условия эксплуатации

- ▶ Температура эксплуатации: от -5°C до +40°C
- ▶ Относительная влажность: до 90% при температуре +20°C
- ▶ Атмосферное давление: 86÷106 кПа
- ▶ Установка: на DIN-рейку или монтажную плату

Основные технические параметры

Тип реле	JSZ3A	JSZ3C	JSZ3F	JSZ3F-2Z	JSZ3K	JSZ3Y	JSZ3R
Режим работы	Задержка включения питания	Задержка включения питания с момент. срабат. контакта	Задержка включения питания	Задержка включения питания	Задержка отключения питания	Задержка включения питания при пуске по схеме «звезда/треугольник»	Повторяющаяся циклическая задержка
Настраиваемая задержка времени	A: (0,05–0,5) с/5 с/30 с/3 мин. B: (0,1–1) с/10 с/60 с/6 мин. C: (0,5–5) с/50 с/5 мин./30 мин. D: (1–10) с/100 с/10 мин./60 мин. E: (5–60) с/10 мин./60 мин./6 ч F: (0,25–2) мин./2 мин./2 ч/12 ч G: (0,5–4) мин./40 мин./4 ч/24 ч		(0,1–1) с (0,5–5) с (1–10) с (2,5–30) с (5–60) с (10–120) с (15–180) с			(0,5–6) с/60 с (1–10) с/10 мин. (2,5–30) с/30 мин. (5–60) с/60 мин.	
Способ настройки	Потенциометр						
Номинальное рабочее напряжение, (Ue)	AC 50/60 Гц: 36В; 110В; 127В; 220В; 240В; 380В DC: 24В						
Диапазон срабатывания, % от Ue	(85÷110)%						
Погрешность задержки времени	≤ 10%		≤ 10%		≤ 10%	≤ 10%	≤ 10%
Номер контакта	Задержка переключ. 2	Задержка переключ. 1 Мгн. переключ.	Задержка переключ. 1	Задержка переключ. 2	Задержка переключ. 1	Задержка 1 переключ. «звезда/треугольник»	Задержка переключ. 1
Условный тепловой ток (Ith), А	5						
Номинальный рабочий ток в категории применения (Ie), А	AC–15: 0,75А(220 В); 0,47А (380 В) DC–13: 0,27А(220 В)						
Механическая износостойкость, тысяч циклов В-О	1000						
Электрическая износостойкость, тысяч циклов В-О	100						
Соответствующая розетка	Для установки на плате: FM8858, CZS08S Для установки на оборудовании: CZS08X-E						

Электрические схемы

JSZ3A

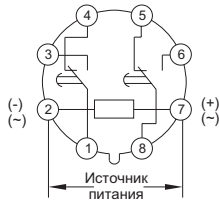

JSZ3C

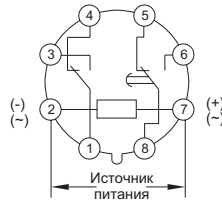

JSZ3F

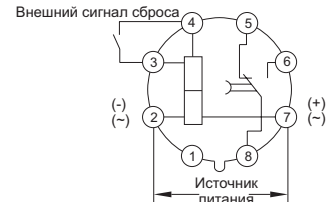

JSZ3F-2Z

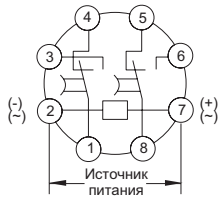

JSZ3Y

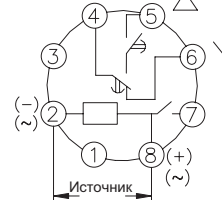

JSZ3R

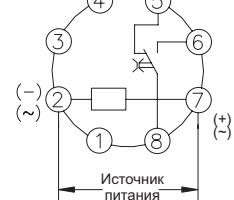

JSZ3K

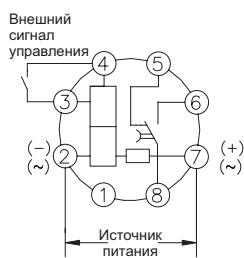

Габаритно-присоединительные размеры

Примечание. Для реле времени моделей JSZ3A, JSZ3C, JSZ3F, JSZ3F-2Z, JSZ3Y, JSZ3K, JSZ3R при установке на монтажной плате необходимо дополнительно заказать соответствующую розетку FM8858 или CZS08S, для установки на оборудовании - CZS08X-E.

JSZ3A-, C-, F, F-2Z, K, Y

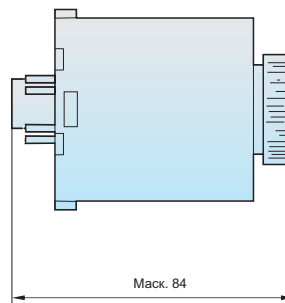
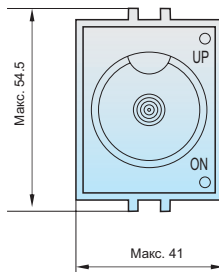

JSZ3R

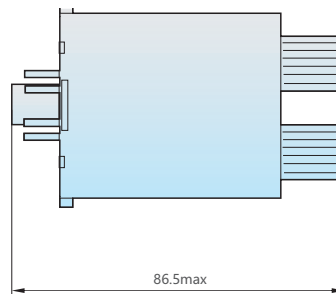
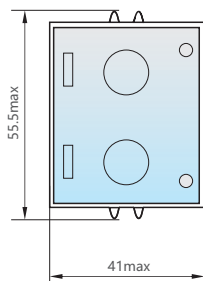

Размер монтажных отверстий

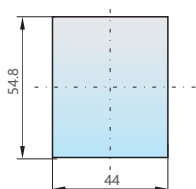

Артикулы для заказа

Реле времени серии JSZ3

Артикул	Наименование
294320	Реле времени JSZ3A-A многодиапазонная задержка включения 0,05-0,5/5/30s/3min AC220В
294321	Реле времени JSZ3A-B многодиапазонная задержка включения 0,1-1/10/60s/6min AC220В
294322	Реле времени JSZ3A-C многодиапазонная задержка включения 0,5-5/50s/5/30min AC220В
294323	Реле времени JSZ3A-D многодиапазонная задержка включения 1-10/100s/10/60min AC220В
294324	Реле времени JSZ3A-E многодиапазонная задержка включения 5-60s/10/60min/6h AC220В
294325	Реле времени JSZ3A-F многодиапазонная задержка включения 0,25-2/2min/2/12h AC220В
294326	Реле времени JSZ3A-G многодиапазонная задержка включения 0,5-4/40min/4/24h AC220В
294358	Реле времени JSZ3C-A многодиапазонная задержка вкл. с мгн. срабатыванием 0,05-0,5/5/30s/3min AC220В
294349	Реле времени JSZ3C-A многодиапазонная задержка вкл. с мгн. срабатыванием 0,05-0,5/5/30s/3min AC380В
294359	Реле времени JSZ3C-B многодиапазонная задержка включения с мгновенным срабатыванием 0,1-1/10/60s/6mi
294361	Реле времени JSZ3C-D с мгновенным срабатыванием 1-10/100s/10/60min AC220В
294362	Реле времени JSZ3C-E с мгновенным срабатыванием 5-60s/10/60min/6h AC220В
294363	Реле времени JSZ3C-F с мгновенным срабатыванием 0,25-2/2min/2/12h AC220В
294364	Реле времени JSZ3C-G многодиапазонная задержка включения с мгновенным срабатыванием 0,5-4/40min/4/24
294383	Реле времени JSZ3F задержка выключения 1s AC220В
294407	Реле времени JSZ3F задержка выключения 3min AC220В
294400	Реле времени JSZ3F задержка выключения 60s AC220В
294685	Реле времени JSZ3R повторяющаяся циклическая задержка включения 30s/30min AC220В
294671	Реле времени JSZ3Y дельта задержка включения 10s AC220В
294673	Реле времени JSZ3Y дельта задержка включения 30s AC220В
294675	Реле времени JSZ3Y дельта задержка включения 60s AC220В
294360	Реле времени с мгновенным срабатыванием JSZ3C-C 0,5-5/50s/5/30min AC220В

Аксессуары к реле времени серии JSZ3

Артикул	Наименование
294998	Розетка CZS08X-E для JSZ3

JSZ6

Реле времени

Описание

Реле времени серии JSZ6 предназначены для обеспечения необходимого интервала времени при определенном алгоритме управления различными нагрузками, например, в системах автоматического управления станками, комплектным оборудованием и т.п.

Соответствуют требованиям стандарта ГОСТ IEC 60947-5-1.



Структура условного обозначения

JSZ6-X2

Обозначение серии

Количество коммутируемых контактов:
2 – 2 контакта
4 – 4 контакта

Условия эксплуатации

- ▶ Температура эксплуатации: от -5°C до +40°C
- ▶ Относительная влажность: до 90% при температуре +20°C
- ▶ Атмосферное давление: 86±106 кПа
- ▶ Установка: на DIN-рейку или монтажную плату

Основные технические параметры

Название параметра	Значение	
Тип реле	JSZ6-2	JSZ6-4
Режим работы	Задержка переключения	Задержка переключения
Количество коммутируемых контактов	2	4
Способ настройки	Потенциометр	
Условный тепловой ток (I _{th}), А	5	
Номинальный рабочий ток (I _e), А в категории применения	AC-15: 0,75 (220В); 0,47 (380В) DC-13: 0,27 (220В)	
Диапазон выдержки времени	(0,1-1) с; (0,5-5)с; (1-10) с; (2,5-30) с; (5-60) с; (15-180) с; (1-10) мин.; (2,5-30) мин.; (5-60) мин.	
Номинальное напряжение катушки управления (U _s), В	AC 50/60 Гц	36; 110; 127; 220
	DC	24
Диапазон срабатывания, % от U _s	(85±110)%	
Механическая износостойкость, тысяч циклов ВО	1000	
Электрическая износостойкость, тысяч циклов ВО	100	
Взаимозаменяемость	Взаимозамена с серией НЗУ	
Соответствующие розетки	CZY08A-02; CZY08A-E; CZY08B-01; CZY14A; CZY14B; CZY14B-E	

Электрические схемы

JSZ6-2

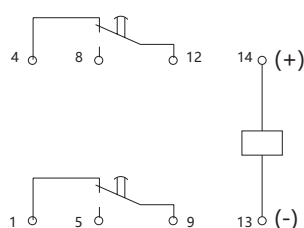

JSZ6-4

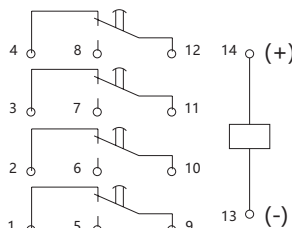

Габаритно-присоединительные размеры

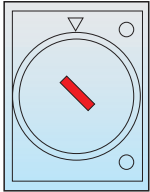
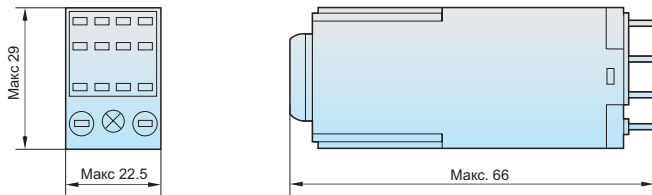

Артикулы для заказа

Артикул	Наименование
294533	Реле времени JSZ6-2 задержка переключения 2 контактные группы 10с AC220В
294535	Реле времени JSZ6-2 задержка переключения 2 контактные группы 30с AC220В

5 | Переключатели кулачковые

LW32

Переключатели кулачковые

Описание

Переключатели кулачковые серии LW32 предназначены для коммутации электрических цепей в щитах, панелях управления и распределительных устройствах жилых и общественных зданий, а также пуска двигателей в сетях переменного тока напряжением до 440 В.

Они могут использоваться как главные выключатели, реверсивные переключатели, многопозиционные переключатели, переключатели для амперметра и вольтметра, переключатели для управления двигателями.



Структура условного обозначения

LW32 – X2 X3

Обозначение серии

Номинальный ток, А: 10; 25; 32; 63; 125

Исполнение переключателя: см. таблицу в разделе «Электрические схемы»













Условия эксплуатации

- ▶ Степень защиты: IP40
- ▶ Температура эксплуатации: от -5°C до +40°C
- ▶ Температура хранения: от -25°C до +55°C

Основные технические параметры

Название параметра		Значение									
Номинальное напряжение изоляции (Ui), В AC		690									
Номинальная частота (f), Гц		50/60									
Номинальное рабочее напряжение (Ue), В AC		230	400	230	400	230	400	230	400	230	400
Условный тепловой ток (Ith), А		10		25		32		63		125	
Номинальный рабочий ток в категории применения (Ie), А	AC-21A	10	10	25	25	32	32	63	63	125	125
	AC-22A	10	10	25	25	32	32	63	63	125	125
	AC-15	2,6	1,5	8	5	14	6	-	-	-	-
Номинальная мощность в категории применения, кВт	AC-23A	3	5	5,5	11	7,5	15	15	30	30	45
	AC-2	2,5	3,7	5,5	11	7,5	15	15	30	30	45
	AC-3	1,5	2,2	4	7,5	5,5	11	11	18,5	15	45
	AC-4	0,37	0,55	1,5	3	2,7	5,5	5,5	7,5	-	-
Частота коммутаций, циклов/час		120									
Механическая износостойкость, тысяч циклов ВО		600									
Электрическая износостойкость, тысяч циклов ВО		200									
Категория размещения		II и III									
Степень загрязнения		3									
Установка и присоединение	Установка	На передней панели или двери									
	Сечение медного кабеля для верхних/нижних зажимов, мм ²	2,5÷35									
	Момент затяжки винтов, Нм	2,0									

Электрические схемы

Программа переключений	Обозначение положение	Условный тепловой ток (Ith), А	Кол-во полюсов	Исполнение переключателя
Положение Угол поворота 	0-1	10 25	1	LW32-10/C01/1 LW32-25/C01/1
Положение Угол поворота 	0-1	10 25	2	LW32-10/C02/1 LW32-25/C02/1
Положение Угол поворота 	0-1	10 25 32 63 125	3	LW32-10/C03/2 LW32-25/C03/2 LW32-32/C03/2 LW32-63/C03/2 LW32-125/C03/2
Положение Угол поворота 	0-1	10 25	4	LW32-10/C04/2 LW32-25/C04/2
Положение Угол поворота 	ОТКЛ-ВКЛ	10 25 32 63 125	3	LW32-10/C03/2 «ОТКЛ-ВКЛ» LW32-25/C03/2 «ОТКЛ-ВКЛ» LW32-32/C03/2 «ОТКЛ-ВКЛ» LW32-63/C03/2 «ОТКЛ-ВКЛ» LW32-125/C03/2 «ОТКЛ-ВКЛ»
Положение Угол поворота 	1-2	10 25	1	LW32-10/C11/1 LW32-25/C11/1
Положение Угол поворота 	1-2	10 25	2	LW32-10/C22/2 LW32-25/C22/2
Положение Угол поворота 	1-2	10 25 32 63	3	LW32-10/C33/3 LW32-25/C33/3 LW32-32/C33/3 LW32-63/C33/3
Положение Угол поворота 	1-0-2	10 25	1	LW32-10/1 LW32-25/1
Положение Угол поворота 	1-0-2	10 25	2	LW32-10/2 LW32-25/2
Положение Угол поворота 	1-0-2	10 25 32 63 125	3	LW32-10/3 LW32-25/3 LW32-32/3 LW32-63/3 LW32-125/3
Положение Угол поворота 	0-U _{AB} -U _{BC} -U _{CA}	10 25	3	LW32-10/УН2/2 для вольтметра LW32-25/УН2/2 для вольтметра
Положение Угол поворота 	U _{CA} -U _{BC} -U _{AB} -0-U _{AN} -U _{BN} -U _{CN}	10 25	3	LW32-10/УН5/3 для вольтметра LW32-25/УН5/3 для вольтметра

LW32

Габаритно-присоединительные размеры

1-3 (толщина монтажной панели)

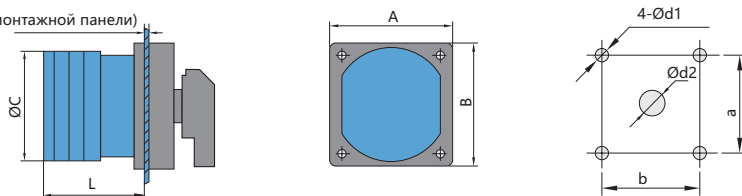

Тип реле	Размеры, мм							
	A	B	C	L	a	b	d1	d2
LW32-10	48	48	44	22,5	36	36	4,5	8
LW32-25	48	48	46	24	36	36	4,5	10
LW32-32	64	64	58	29	48	48	4,5	10
LW32-63	64	64	66	30,5	48	48	4,5	10
LW32-125	88	88	84	37	68	68	6	13

Артикулы для заказа

Артикул	Наименование
425192	Кулачковый переключатель LW32-10/1, 10А, 1Р, "1-0-2"
425137	Кулачковый переключатель LW32-10/2, 10А, 2Р, "1-0-2"
425138	Кулачковый переключатель LW32-10/3, 10А, 3Р, "1-0-2"
425058	Кулачковый переключатель LW32-10/С01/1, 10А, 1Р, "0-1"
425060	Кулачковый переключатель LW32-10/С02/1, 10А, 2Р, "0-1"
425069	Кулачковый переключатель LW32-10/С03/2 "ОТКЛ-ВКЛ", 10А, 3Р, "ОТКЛ-ВКЛ"
425062	Кулачковый переключатель LW32-10/С03/2, 10А, 3Р, "0-1"
425067	Кулачковый переключатель LW32-10/С04/2, 10А, 4Р, "0-1"
425074	Кулачковый переключатель LW32-10/С11/1, 10А, 1Р, "1-2"
425076	Кулачковый переключатель LW32-10/С22/2, 10А, 2Р, "1-2"
425078	Кулачковый переключатель LW32-10/С33/3, 10А, 3Р, "1-2"
425054	Кулачковый переключатель LW32-10/УН2/2 для вольтметра, 10А, "0-UAB-UBC -UCA "
425056	Кулачковый переключатель LW32-10/УН5/3 для вольтметра, 10А, "UCA-UBC -UAB - 0-UAN-UBN -UCN "
425042	Кулачковый переключатель LW32-125/3, 125А, 3Р, "1-0-2"
425073	Кулачковый переключатель LW32-125/С03/2 "ОТКЛ-ВКЛ", 125А, 3Р, "ОТКЛ-ВКЛ"
425082	Кулачковый переключатель LW32-25/1, 25А, 1Р, "1-0-2"
425052	Кулачковый переключатель LW32-25/2, 25А, 2Р, "1-0-2"
425053	Кулачковый переключатель LW32-25/3, 25А, 3Р, "1-0-2"
425059	Кулачковый переключатель LW32-25/С01/1, 25А, 1Р, "0-1"
425061	Кулачковый переключатель LW32-25/С02/1, 25А, 2Р, "0-1"
425070	Кулачковый переключатель LW32-25/С03/2 "ОТКЛ-ВКЛ", 25А, 3Р, "ОТКЛ-ВКЛ"
425063	Кулачковый переключатель LW32-25/С03/2, 25А, 3Р, "0-1"
425068	Кулачковый переключатель LW32-25/С04/2, 25А, 4Р, "0-1"
425075	Кулачковый переключатель LW32-25/С11/1, 25А, 1Р, "1-2"
425077	Кулачковый переключатель LW32-25/С22/2, 25А, 2Р, "1-2"
425079	Кулачковый переключатель LW32-25/С33/3, 25А, 3Р, "1-2"
425055	Кулачковый переключатель LW32-25/УН2/2 для вольтметра, 25А, "0-UAB-UBC -UCA "
425057	Кулачковый переключатель LW32-25/УН5/3 для вольтметра, 25А, "UCA-UBC -UAB - 0-UAN-UBN -UCN "
425037	Кулачковый переключатель LW32-32/3, 32А, 3Р, "1-0-2"
425071	Кулачковый переключатель LW32-32/С03/2 "ОТКЛ-ВКЛ", 32А, 3Р, "ОТКЛ-ВКЛ"
425064	Кулачковый переключатель LW32-32/С03/2, 32А, 3Р, "0-1"
425080	Кулачковый переключатель LW32-32/С33/3, 32А, 3Р, "1-2"
425040	Кулачковый переключатель LW32-63/3, 63А, 3Р, "1-0-2"
425072	Кулачковый переключатель LW32-63/С03/2 "ОТКЛ-ВКЛ", 63А, 3Р, "ОТКЛ-ВКЛ"
425065	Кулачковый переключатель LW32-63/С03/2, 63А, 3Р, "0-1"
425081	Кулачковый переключатель LW32-63/С33/3, 63А, 3Р, "1-2"

6

Выключатели
путевые

YBLX-K1

Выключатели путевые

Описание

Выключатели путевые серии YBLX-K1 применяются в электрических цепях переменного тока с напряжением до 380 В и постоянного тока с напряжением до 220 В для регулировки перемещения, изменения направления движения или скорости ходового механизма, автоматической регулировки станка, ограничение действия или перемещения или операционного контроля ходового механизма.



Структура условного обозначения

YBLX-K1/X1/1 1

Обозначение серии

Рабочие режимы:

- 1 – одинарный ролик
- 2 – два ролика
- 3 – прямого действия
- 4 – прямого действия, одинарный ролик
- 5 – универсальное исполнение

1 – пара нормально замкнутых контакта (рис. 1)

1 – пара нормально открытых контактов (рис. 1)



Рис. 1. Расположение контактов

Условия эксплуатации

- ▶ Степень защиты: IP52
- ▶ Температура эксплуатации: от - 5°C до +40°C
- ▶ Относительная влажность: ≤90% (20°)
- ▶ Высота над уровнем моря: не более 2000 м

Основные технические параметры

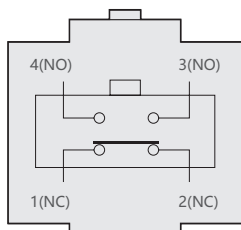
Название параметра	Значение	
Соответствие стандартам	ГОСТ IEC 60947-5-1	
Условный тепловой ток (Ith), А	5	
Номинальное напряжение (Un), В	AC380; DC220	
Номинальный рабочий ток ток (Ie), А	0,8 (AC-15 380В); 0,15 (DC-13 220В)	
Частота коммутаций, циклов/мин	20	
Номинальное напряжение изоляции (Ui), В	415	
Номинальное импульсное напряжение (Uimp), кВ	2,5	
Механическая износостойкость, тысяч циклов ВО	600	
Электрическая износостойкость, тысяч циклов ВО	300	
Устойчивость к напряжению, В	Между деталями под напряжением и заземлением	1890
	Между клеммами на одном уровне	1140
	Между клеммой и нетоковедущими частями	2500
Категория размещения	II	
Степень загрязнения	3	

Параметры	Модель выключателя				
	YBLX-K1/1П	YBLX-K1/2П	YBLX-K1/3П	YBLX-K1/4П	YBLX-K1/5П
Максимальное рабочее усилие	15Н	20Н	20Н	20Н	15Н
Прямой рабочий ход	45°	70°	5 мм	5 мм	45°
Дополнительный ход	60°	-	6 мм	6 мм	-

Габаритно-присоединительные размеры

YBLX-K1/111

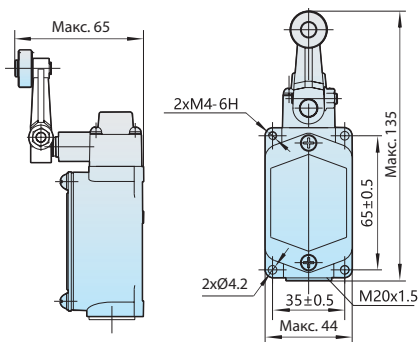

YBLX-K1/211

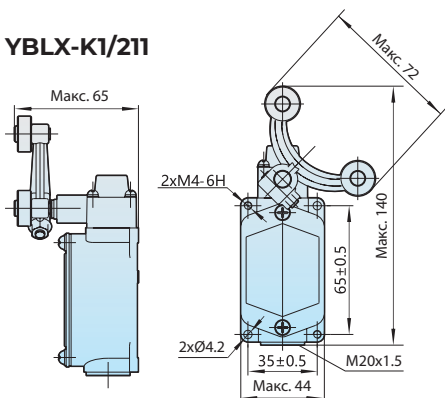

YBLX-K1/311

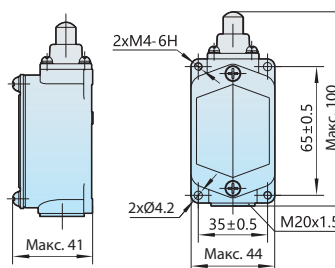

YBLX-K1/411

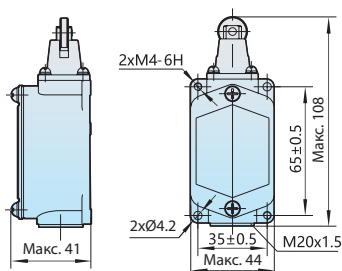

YBLX-K1/511

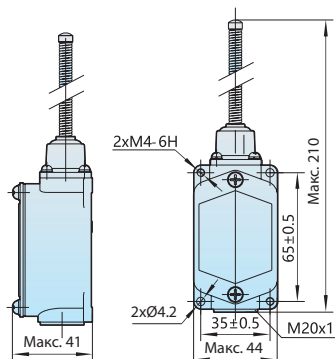

Примечание:

1. Не рекомендуется использовать изделие в движении во избежание повреждений (таких как повреждение внутреннего сердечника YBLX-K1/311 и других устройств прямого действия, повреждение внутреннего сердечника YBLX-K1/511 и других универсальных устройств, поворотный рычаг YBLX-K1/111 и другие устройства с вращающимся рычагом) или сократить срок службы выключателей.
2. Не рекомендуется длительное время держать выключатели в нажатом состоянии, что может вызвать такие проблемы, как преждевременный сбой и неполный сброс. Рекомендуется регулярно обслуживать и своевременно заменять выключатели.
3. Скорость работы выключателя не должна быть очень быстрой или медленной. При очень низкой рабочей скорости переключение контактов может быть нестабильным, что может привести к плохому контакту или свариванию и другим проблемам. При очень высокой рабочей скорости ударная сила воздействия может разрушить выключатель; если частота слишком высока, контакт может не переключаться.
4. Путевые выключатели не рекомендуется использовать при малых нагрузках (напряжение, ток), так как малая нагрузка снижает надежность контакта.

Артикулы для заказа

Артикул	Наименование
441038	Выключатель путевой YBLX-K1/111 с одинарным роликом (R)
441041	Выключатель путевой YBLX-K1/211 с двумя роликами (R)
441039	Выключатель путевой YBLX-K1/311 прямого действия (R)
441037	Выключатель путевой YBLX-K1/411 прямого действия с одинарным роликом (R)
441040	Выключатель путевой YBLX-K1/511 универсального типа (R)

YBLX-K3

Выключатели путевые

Описание

Выключатели путевые серии YBLX-K3 применяются в электрических цепях переменного тока с напряжением до 380 В и постоянного тока с напряжением до 220 В для регулировки перемещения, изменения направления движения или скорости ходового механизма, автоматической регулировки станка, ограничение действия или перемещения или контроля за работой ходового механизма.



Структура условного обозначения

YBLX-K3 / 20 / X1 / X2

Обозначение серии

Номер разработки

Тип защитного кожуха (рис. 1):

S – вертикальный защитный кожух с кабельным вводом снизу

H – горизонтальный защитный кожух с кабельным вводом снизу и с каждой стороны

Исполнение выключателя

Z – толкатель

L – толкатель с роликом

B – рычаг с роликом

T – рычаг регулируемой длины с роликом

D – стрела с роликом

J – стрела регулируемой длины с роликом

H1 – типа «крест», два колеса в одном направлении (верхний левый, верхний правый)

H2 – типа «крест», левое колесо спереди, а правое сзади (слева вверху, справа внизу)

H3 – тип «крест», левое колесо спереди, а правое сзади (нижнее левое, верхнее правое)

W – универсальный



Рис. 1. Расположение контактов

Условия эксплуатации

- ▶ Степень защиты: IP52
- ▶ Температура эксплуатации: от - 5°C до +40°C
- ▶ Относительная влажность: ≤90% (20°)
- ▶ Высота над уровнем моря: не более 2000 м

Основные технические параметры

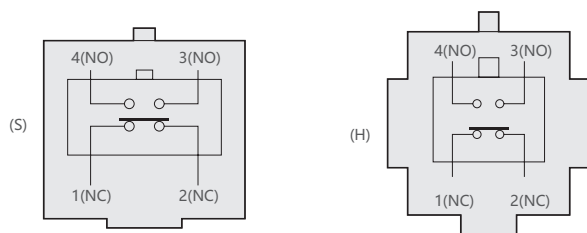
Название параметра	Значение
Соответствие стандартам	ГОСТ IEC 60947-5-1
Условный тепловой ток (Ith), А	5
Номинальное напряжение (Un), В	AC380; DC220
Номинальный рабочий ток ток (Ie), А	0,8 (AC-15 380В) 0,15 (DC-13 220В)
Частота коммутаций, циклов/мин	20
Номинальное напряжение изоляции (Ui), В	415
Номинальное импульсное напряжение (Uimp), кВ	2,5
Механическая износостойкость, тысяч циклов ВО	60
Электрическая износостойкость, тысяч циклов ВО	30
Категория размещения	II
Степень загрязнения	3

Параметры	Модель выключателя				
	YBLX-K3/20S/Z YBLX-K3/20H/Z YBLX-K3/20S/L YBLX-K3/20H/L	YBLX-K3/20S/B YBLX-K3/20H/B YBLX-K3/20S/T YBLX-K3/20H/T YBLX-K3/20S/J YBLX-K3/20H/J	YBLX-K3/20S/D YBLX-K3/20H/D	YBLX-K3/20S/H1 YBLX-K3/20H/H1 YBLX-K3/20S/H2 YBLX-K3/20H/H2 YBLX-K3/20S/H3 YBLX-K3/20H/H3	YBLX-K3/20S/W YBLX-K3/20H/W
Макс. рабочее усилие (макс. OF)	30Н	20Н	20Н	30Н	20Н
Прямой рабочий ход (макс. PT)	5мм	45°	45°	80°	45°
Дополнительный ход (макс. OF)	7мм	65°	65°	-	-

Габаритно-присоединительные размеры

YBLX-K3/20S/Z

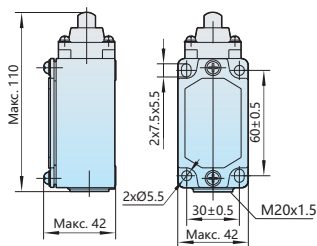

YBLX-K3/20S/B

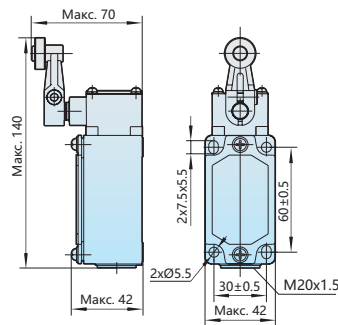

YBLX-K3/20H/D

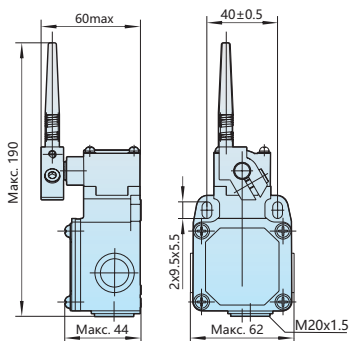

YBLX-K3/20S/T

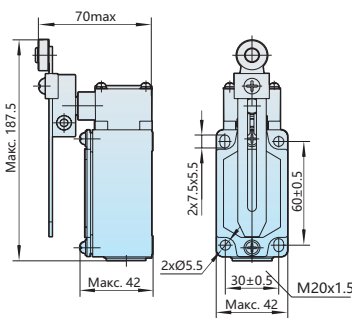

YBLX-K3/20S/W

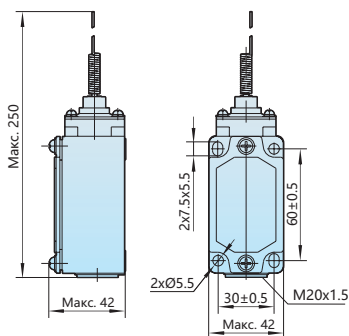

YBLX-K3/20S/H1, H2, H3

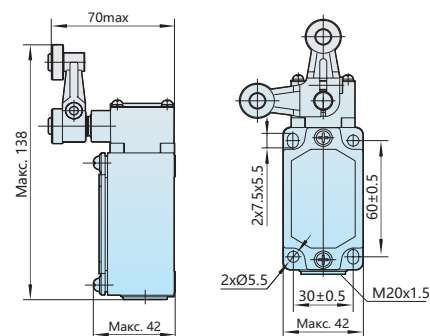

Примечание:

1. Не рекомендуется использовать изделие в движении во избежание повреждений (таких как повреждение внутреннего сердечника YBLX-K3/20S/Z и других устройств прямого действия, повреждение внутреннего сердечника YBLX-K3/20S/W и других универсальных устройств, поворотный рычаг YBLX-K3/20S/T и другие устройства с вращающимся рычагом) или сократить срок службы выключателей.
2. Не рекомендуется длительное время держать выключатели в нажатом состоянии, что может вызвать такие проблемы, как преждевременный сбой и неполный сброс. Рекомендуется регулярно обслуживать и своевременно заменять выключатели.
3. Скорость работы выключателя не должна быть очень быстрой или медленной. При очень низкой рабочей скорости переключение контактов может быть нестабильным, что может привести к плохому контакту или свариванию и другим проблемам. При очень высокой рабочей скорости ударная сила воздействия может разрушить выключатель; если частота слишком высока, контакт может не переключаться.
4. Путьевые выключатели не рекомендуется использовать при малых нагрузках (напряжение, ток), так как малая нагрузка снижает надежность контакта.

Артикулы для заказа

Артикул	Наименование
439041	Выключатель путьевой YBLX-K3/20S/T с роликом-рычагом, регулируемым по длине (R)
439042	Выключатель путьевой YBLX-K3/20S/W универсального типа (R)

YBLX-ME

Выключатели путевые

Описание

Выключатели путевые серии YBLX-ME используются в электрических цепях переменного тока с напряжением до 380 В и постоянного тока с напряжением до 220 В для регулировки перемещения, изменения направления движения или скорости ходового механизма, автоматической регулировки станка, ограничение действия или перемещения или контроля работы ходового механизма.



Структура условного обозначения

YBLX-ME/XI

Обозначение серии

Исполнение выключателя:

- 8104 – поворотный ролик
- 8107 – рычаг регулируемой длины
- 8108 – рычаг регулируемой длины с роликом
- 8111 – толкатель прямого действия
- 8112 – толкатель прямого действия с роликом
- 8122 – толкатель прямого действия с роликом
- 8166 – универсальный тип I
- 8169 – универсальный тип II
- 8101 – универсальный тип III

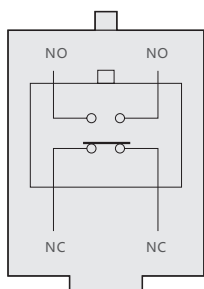

Расположение контактов

Условия эксплуатации

- ▶ Степень защиты: IP62
- ▶ Температура эксплуатации: от - 5°C до +40°C
- ▶ Относительная влажность: ≤90% (20°)
- ▶ Высота над уровнем моря: не более 2000 м

Основные технические параметры

Название параметра		Значение
Соответствие стандартам		ГОСТ IEC 60947-5-1
Условный тепловой ток (Ith), А		5
Номинальное напряжение (Un), В		AC380; DC220
Номинальный рабочий ток ток (Ie), А		0,8 (AC-15 380В) 0,16 (DC-13 220В)
Сопrotивление контактов, Ом		≤ 15
Частота коммутаций, циклов/мин		Механическая: 120 Электрическая: 3
Номинальное напряжение изоляции (Ui), В		415
Номинальное импульсное напряжение (Uimp), кВ		2,5
Механическая износостойкость, тысяч циклов ВО		60
Электрическая износостойкость, тысяч циклов ВО		30
Устойчивость к напряжению, В	Между деталями под напряжением и заземлением	1890
	Между клеммами на одном уровне	1140
	Между клеммой и нетоковедущими частями	2500
Категория размещения		II
Степень загрязнения		3

Модель выключателя	Исполнение выключателя	Альтернативные модели (после окончания срока службы)	
YBLX-ME/8104	Поворотный ролик	YBLX-AZ/8104	YBLX-TZ/8104
YBLX-ME/8107	Рычаг регулируемой длины	YBLX-AZ/8107	YBLX-TZ/8107
YBLX-ME/8108	Рычаг регулируемой длины с роликом	YBLX-AZ/8108	YBLX-TZ/8108
YBLX-ME/8111	Толкатель прямого действия	YBLX-AZ/8111	YBLX-TZ/8111
YBLX-ME/8112	Толкатель прямого действия с роликом	YBLX-AZ/8112	YBLX-TZ/8112
YBLX-ME/8122	Толкатель прямого действия с роликом	YBLX-AZ/8122	YBLX-TZ/8122
YBLX-ME/8166	Универсальный тип I	YBLX-AZ/8166	YBLX-TZ/8166
YBLX-ME/8169	Универсальный тип II	YBLX-AZ/8169	YBLX-TZ/8169
YBLX-ME/8101	Универсальный тип III	YBLX-AZ/8101	YBLX-TZ/8101
		YBLX-AZ/9101	YBLX-TZ/9101

Модель выключателя	Исполнение выключателя	Макс. рабочее усилие (макс. OF)	Макс. рабочий диапазон (макс. PT)	Полный ход (TT)
YBLX-ME/8104	Поворотный ролик	12Н	35°	105°
YBLX-ME/8107	Рычаг регулируемой длины	12Н	35°	105°
YBLX-ME/8108	Рычаг регулируемой длины с роликом	12Н	35°	105°
YBLX-ME/8111	Толкатель прямого действия	15Н	5мм	7мм
YBLX-ME/8112	Толкатель прямого действия с роликом	20Н	5мм	7мм
YBLX-ME/8122	Толкатель прямого действия с роликом	20Н	5мм	7мм
YBLX-ME/8166	Универсальный тип I	12Н	35°	-
YBLX-ME/8169	Универсальный тип II	12Н	35°	-
YBLX-ME/8101	Универсальный тип III	12Н	35°	-

Габаритно-присоединительные размеры

YBLX-ME/8104

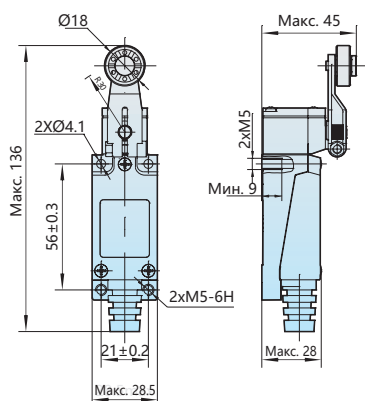

YBLX-ME/8108

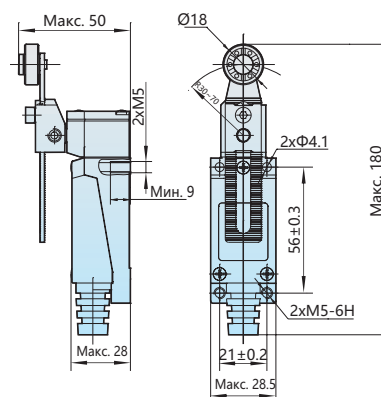

YBLX-ME/8107

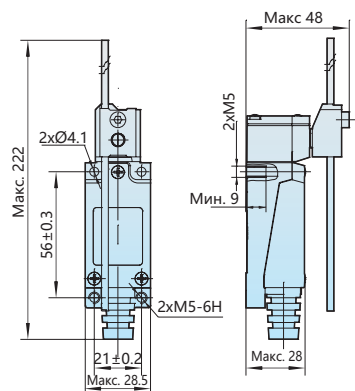

YBLX-ME/8111

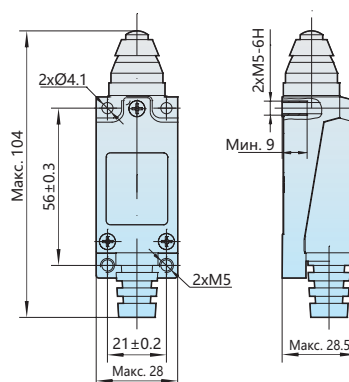

YBLX-ME/8112

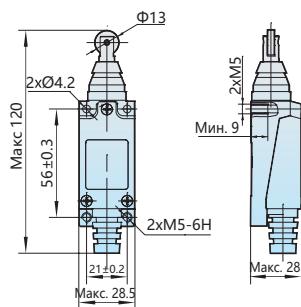

YBLX-ME/8166

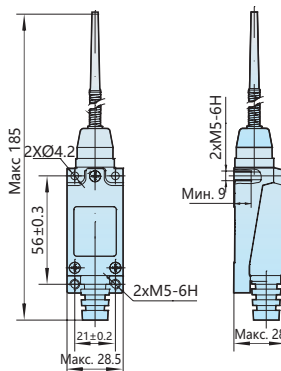

YBLX-ME/8101

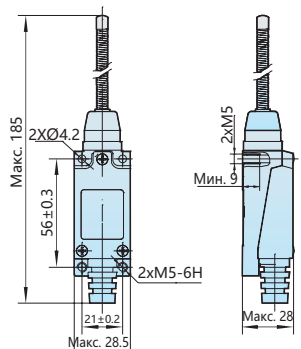

YBLX-ME/8169

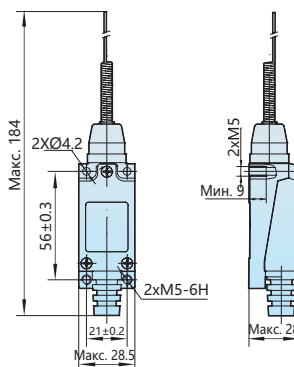

YBLX-ME/8122

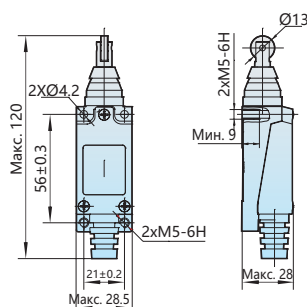

Примечание:

1. Не рекомендуется использовать изделие в движении во избежание повреждений (таких как повреждение внутреннего сердечника YBLX-ME/8111 и других устройств прямого действия, повреждение внутреннего сердечника YBLX-ME/8101и других универсальных устройств, поворотный рычаг YBLX-ME/8108 и другие устройства с вращающимся рычагом) или сократить срок службы выключателей.

2. Не рекомендуется длительное время держать выключатели в нажатом состоянии, что может вызвать такие проблемы, как преждевременный сбой и неполный сброс. Рекомендуется регулярно обслуживать и своевременно заменять выключатели.

3. Скорость работы выключателя не должна быть очень быстрой или медленной.

При очень низкой рабочей скорости переключение контактов может быть нестабильным, что может привести к плохому контакту или свариванию и другим проблемам.

При очень высокой рабочей скорости ударная сила воздействия может разрушить выключатель; если частота слишком высока, контакт может не переключаться.

4. Путьевые выключатели не рекомендуется использовать при малых нагрузках (напряжение, ток), так как малая нагрузка снижает надежность контакта.

Артикулы для заказа

Артикул	Наименование
443025	Выключатель путевого YBLX-ME/8101 универсального типа III (R)
443022	Выключатель путевого YBLX-ME/8108 с регулируемой роликовой поворотной штангой (R)
443024	Выключатель путевого YBLX-ME/8104 с поворотным роликом (R)
443026	Выключатель путевого YBLX-ME/8107 с регулируемой поворотной штангой (R)
443023	Выключатель путевого YBLX-ME/8111 с плунжером прямого давления (R)
443027	Выключатель путевого YBLX-ME/8112 с горизонтальным плунжером прямого давления (R)
443029	Выключатель путевого YBLX-ME/8122 с горизонтальным плунжером прямого давления (R)
443030	Выключатель путевого YBLX-ME/8166 универсального типа I (R)
443028	Выключатель путевого YBLX-ME/8169 универсального типа II (R)

YBLX-P1

Выключатели путевые

Описание

Выключатели путевые серии YBLX-P1 применяются в электрических цепях переменного тока с напряжением до 380 В и постоянного тока с напряжением до 220 В для регулировки перемещения, изменения направления движения или скорости ходового механизма, автоматической регулировки станка, ограничение действия или перемещения или контроля работы ходового механизма.



Структура условного обозначения

YBLX-P1 / X2 X3

Обозначение серии

Исполнение выключателя:

- 100 – двухполюсный защитный путевой выключатель (широкий) (два быстродействующих контакта: 1НО + 1НЗ)
- 120 – двухполюсный защитный путевой выключатель (узкий) (два быстродействующих контакта: 1НО + 1НЗ)
- 303 – трехполюсный защитный путевой выключатель (широкий) (три быстродействующих контакта: 1НО + 2НЗ)
- 404 – четырехполюсный защитный путевой выключатель (широкий) (четыре быстродействующих контакта: 2НО + 2НЗ)

Исполнение приводной головки:

- 1В – толкатель прямого действия
- 1С – толкатель прямого действия с буфером
- 1D – толкатель прямого действия и одиночный ролик
- 1E – толкатель прямого действия и одиночный ролик с буфером
- 1F – толкатель с угловым рычагом и одиночный ролик
- 1G – одиночный ролик с регулируемым углом поворота
- 1P – рычаг регулируемой длины с демпфером
- 1T – поворотная вилка с двумя роликами без автоматического сброса
- 1U – рычаг регулируемой длины с одиночным роликом

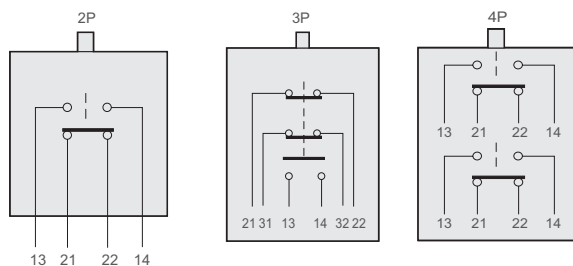

Расположение контактов

Условия эксплуатации

- ▶ Степень защиты: IP52
- ▶ Температура эксплуатации: от - 5°C до +40°C
- ▶ Относительная влажность: ≤90% (20°)
- ▶ Высота над уровнем моря: не более 2000 м

Основные технические параметры

Название параметра	Значение	
Соответствие стандартам	ГОСТ IEC 60947-5-1	
Условный тепловой ток (I _{th}), А	5	
Номинальное напряжение (U _n), В	AC380; DC220	
Номинальный рабочий ток (I _e), А	0,8 (AC-15 380В) 0,15 (DC-13 220В)	
Сопротивление контактов, Ом	≤ 15	
Частота коммутаций, циклов/мин	Механическая: 120 Электрическая: 3	
Номинальное напряжение изоляции (U _i), В	415	
Номинальное импульсное напряжение (U _{imp}), кВ	2,5	
Механическая износостойкость, тысяч циклов ВО	600	
Электрическая износостойкость, тысяч циклов ВО	300	
Устойчивость к напряжению, В	Между деталями под напряжением и заземлением	1890
	Между клеммами на одном уровне	1140
	Между клеммой и нетоковедущими частями	2500
Категория размещения	II	
Степень загрязнения	3	

Модель выключателя	Макс. рабочее усилие (макс. OF)	Макс. рабочий диапазон (макс. PT)	Полный ход (TT)
YBLX-P1/100/1B	40Н	5мм	6мм
YBLX-P1/100/1C	40Н	6мм	7мм
YBLX-P1/100/1D	40Н	6мм	7мм
YBLX-P1/100/1E	30Н	5мм	6мм
YBLX-P1/100/1F	30Н	5мм	6мм
YBLX-P1/100/1G	30Н	45°	60°
YBLX-P1/100/1P	30Н	45°	60°
YBLX-P1/100/1U	30Н	45°	60°
YBLX-P1/100/1T	45Н	80°	-
YBLX-P1/120/1B	40Н	5мм	6мм
YBLX-P1/120/1C	40Н	6мм	7мм
YBLX-P1/120/1D	40Н	6мм	7мм
YBLX-P1/120/1E	30Н	5мм	6мм
YBLX-P1/120/1F	30Н	5мм	6мм
YBLX-P1/120/1G	30Н	45°	60°
YBLX-P1/120/1P	30Н	45°	60°
YBLX-P1/120/1U	30Н	45°	60°
YBLX-P1/120/1T	45Н	80°	-
YBLX-P1/303/1B	45Н	4мм	5мм
YBLX-P1/303/1C	45Н	6мм	7мм
YBLX-P1/303/1D	45Н	6мм	7мм
YBLX-P1/303/1E	30Н	5мм	6мм
YBLX-P1/303/1F	30Н	5мм	6мм
YBLX-P1/303/1G	30Н	45°	60°
YBLX-P1/303/1P	30Н	45°	60°
YBLX-P1/303/1U	30Н	45°	60°
YBLX-P1/404/1B	45Н	5мм	6мм
YBLX-P1/404/1C	45Н	6мм	7мм
YBLX-P1/404/1D	45Н	6мм	7мм
YBLX-P1/404/1E	30Н	5мм	6мм
YBLX-P1/404/1F	30Н	5мм	6мм
YBLX-P1/404/1G	30Н	5мм	60°
YBLX-P1/404/1P	30Н	6мм	60°
YBLX-P1/404/1U	30Н	6мм	60°

Габаритно-присоединительные размеры

YBLX-P1/100/1B

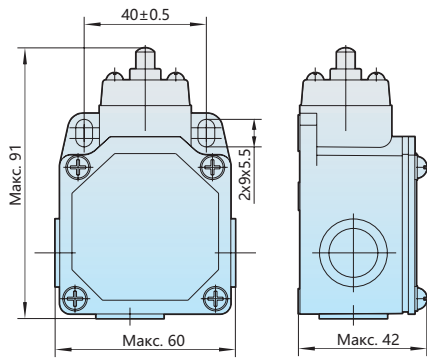

YBLX-P1/100/1C

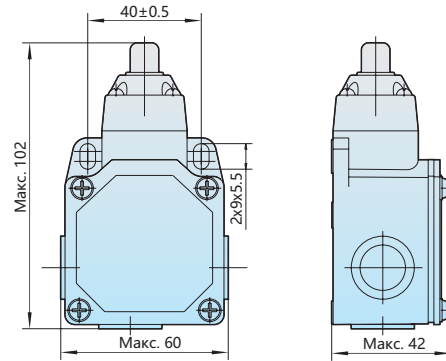

YBLX-P1/120/1D

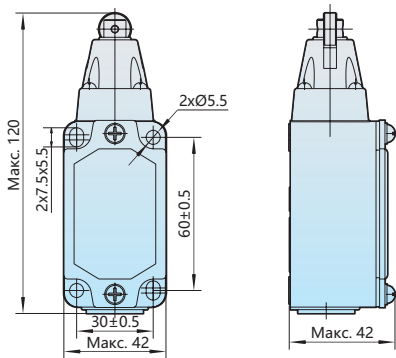

YBLX-P1/120/1E

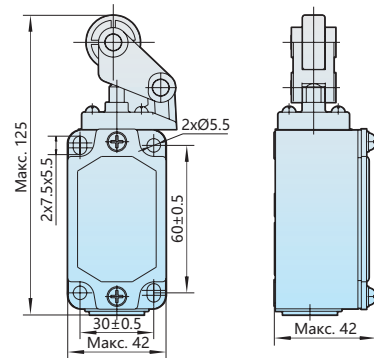

YBLX-P1/303/1F

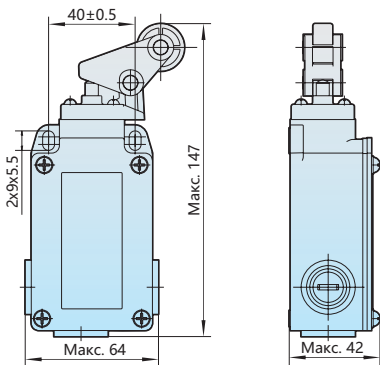

YBLX-P1/303/1G

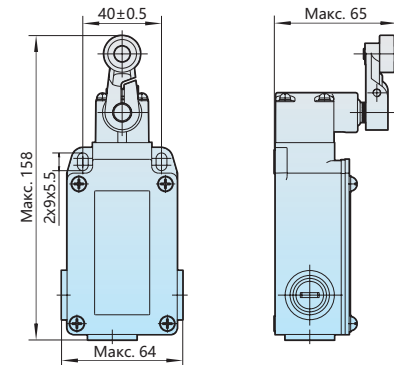

YBLX-P1/120/1T

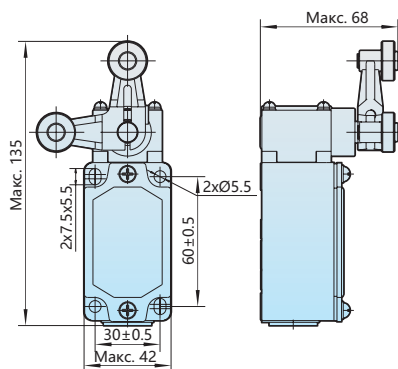

YBLX-P1/404/1U

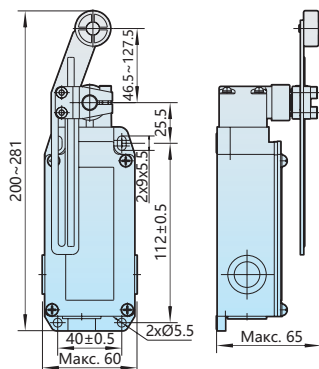

YBLX-P1/404/1P

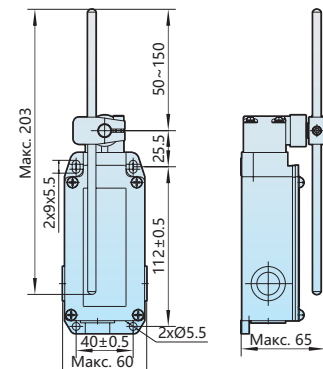

В защитном кожухе

YBLX-P1/100

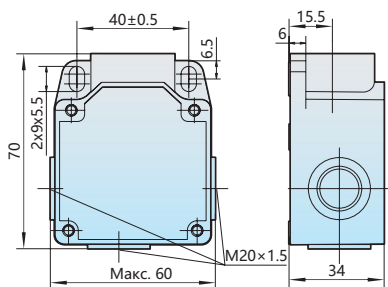

YBLX-P1/120

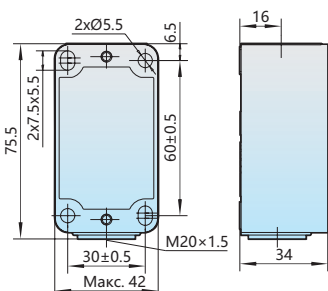

YBLX-P1/100/1T

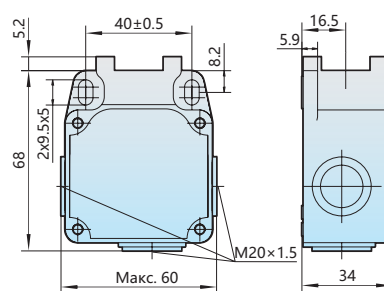

YBLX-P1/120/1T

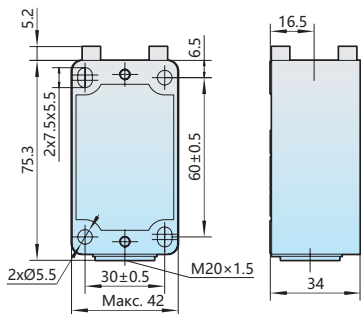

YBLX-P1/303

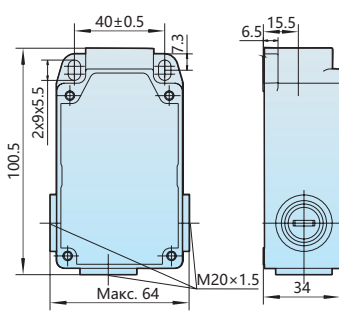

YBLX-P1/404

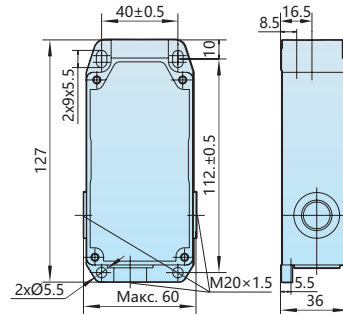

Тип головки привода

Тип В

(толкатель прямого действия)

YBLX-P1/100/1B

YBLX-P1/120/1B

YBLX-P1/303/1B

YBLX-P1/404/1B

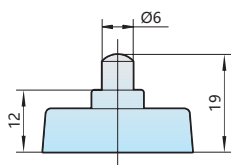

Тип С

(толкатель прямого действия с буфером)

YBLX-P1/100/1C

YBLX-P1/120/1C

YBLX-P1/303/1C

YBLX-P1/404/1C

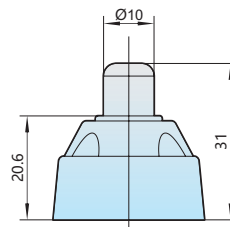

Тип D

(толкатель прямого действия и одиночный ролик)

YBLX-P1/100/1D

YBLX-P1/120/1D

YBLX-P1/303/1D

YBLX-P1/404/1D

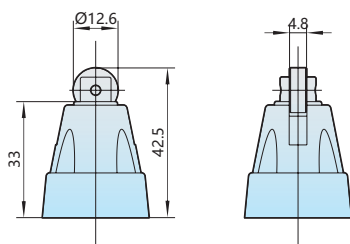

Тип E

(толкатель прямого действия и одиночный ролик с буфером)

YBLX-P1/100/1E

YBLX-P1/120/1E

YBLX-P1/303/1E

YBLX-P1/404/1E

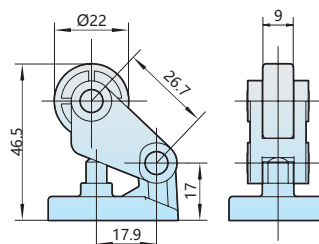

Тип F

(толкатель с угловым рычагом и одиночный ролик)

YBLX-P1/100/1F

YBLX-P1/120/1F

YBLX-P1/303/1F

YBLX-P1/404/1F

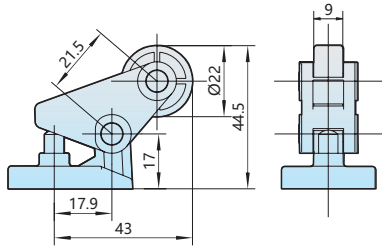

Тип G

(одиночный ролик с регулируемым углом поворота)

YBLX-P1/100/1G

YBLX-P1/120/1G

YBLX-P1/303/1G

YBLX-P1/404/1G

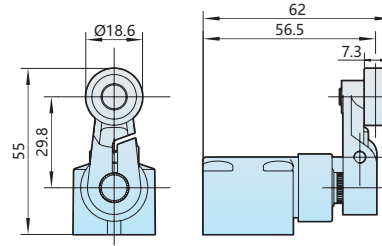

Тип T

(поворотная вилка с двумя роликами без автоматического сброса)

YBLX-P1/100/1T

YBLX-P1/120/1T

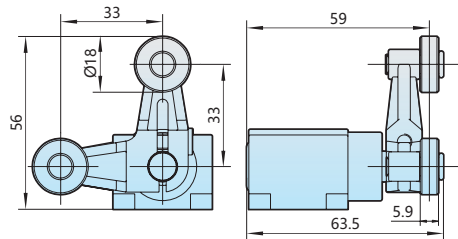

Тип U

(рычаг регулируемой длины с одиночным роликом)

YBLX-P1/100/1U

YBLX-P1/120/1U

YBLX-P1/303/1U

YBLX-P1/404/1U

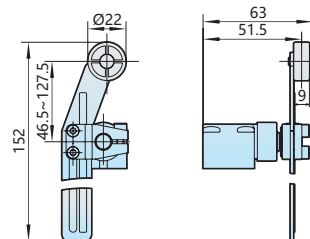

Тип P (рычаг регулируемой длины с демпфером)

YBLX-P1/100/1P

YBLX-P1/120/1P

YBLX-P1/303/1P

YBLX-P1/404/1P

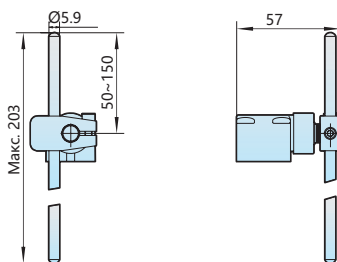

Примечание:

1. Не рекомендуется использовать изделие в движении во избежание повреждений (таких как повреждение внутреннего сердечника YBLX-P1/120/1B и других устройств прямого действия, повреждений вращающегося рычага YBLX-P1/120/1G и другие устройства с вращающимся рычагом) или сократить срок службы выключателей.
2. Не рекомендуется длительное время держать выключатели в нажатом состоянии, что может вызвать такие проблемы, как преждевременный сбой и неполный сброс. Рекомендуется регулярно обслуживать и своевременно заменять выключатели.
3. Скорость работы выключателя не должна быть очень быстрой или медленной. При очень низкой рабочей скорости переключение контактов может быть нестабильным, что может привести к плохому контакту или свариванию и другим проблемам. При очень высокой рабочей скорости ударная сила воздействия может разрушить выключатель; если частота слишком высока, контакт может не переключаться.
4. Путевые выключатели не рекомендуется использовать при малых нагрузках (напряжение, ток), так как малая нагрузка снижает надежность контакта.

Артикулы для заказа

Артикул	Наименование
437092	Выключатель путевой YBLX-P1/100/1C прямого действия с буфером (R)
437093	Выключатель путевой YBLX-P1/100/1D прямого действия с одинарным роликом (R)
437088	Выключатель путевой YBLX-P1/100/1E прямого действия с одинарным роликом с буфером (R)
437096	Выключатель путевой YBLX-P1/100/1F с одинарным роликом, угловой рычаг (R)
437091	Выключатель путевой YBLX-P1/100/1G с одинарным роликом с регулируемым углом поворота (R)
437085	Выключатель путевой YBLX-P1/120/1C прямого действия с буфером (R)
437086	Выключатель путевой YBLX-P1/120/1D прямого действия с одинарным роликом (R)
437087	Выключатель путевой YBLX-P1/120/1U с регулируемой длиной одиночного рычага и ролика (R)
437089	Выключатель путевой YBLX-P1/120/1E прямого действия с одинарным роликом с буфером (R)
437094	Выключатель путевой YBLX-P1/120/1F с одинарным роликом, угловой рычаг (R)
437090	Выключатель путевой YBLX-P1/120/1G с одинарным роликом, регулируемый угол поворота (R)
437095	Выключатель путевой YBLX-P1/303/1U с регулируемой длиной одиночного рычага и ролика (R)

7 | Трансформаторы

Описание

Однофазные понижающие трансформаторы серии NDK предназначены для питания цепей управления и сигнализации оборудования, местного освещения в сетях переменного тока частотой 50/60 Гц и напряжением до 400 В.



Структура условного обозначения

NDK – X2 X3 X4

Обозначение серии

Номинальная мощность, ВА:

25; 50; 100; 150; 200; 250; 300; 400; 500; 700; 1000; 1500; 2000; 3000; 4000; 5000

Номинальное напряжение первичной сети, В:

230; 400

Номинальное напряжение вторичной сети, В:

12; 24; 36; 48; 110; 127; 230; 400

Условия эксплуатации

- ▶ Температура окружающей среды: от -25° до +40°
- ▶ Относительная влажность воздуха: не более 95%
- ▶ Высота над уровнем моря: не более 2000 м

Основные технические параметры

Название параметра	Значение
Соответствие стандарту	ГОСТ IEC 61558-2-6
Номинальная мощность, ВА	25; 50; 100; 150; 200; 250; 300; 400; 500; 700; 1000; 1500; 2000; 3000; 4000; 5000
Номинальное напряжение первичной сети (U1), В	230; 400
Номинальное напряжение вторичной сети (U2), В	12; 24; 36; 48; 110; 127; 230; 400
Номинальная частота (f), Гц	50/60
Категория размещения	II
Степень загрязнения	3

Габаритно-присоединительные размеры

NDK(BK)-25VA~1000VA

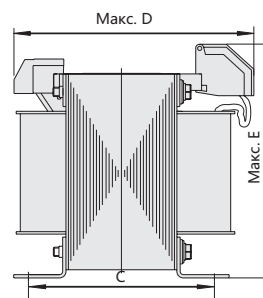
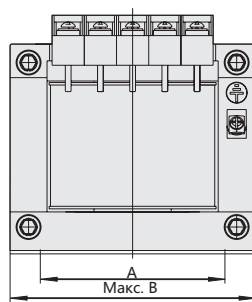

NDK(BK)-1500VA~5000VA

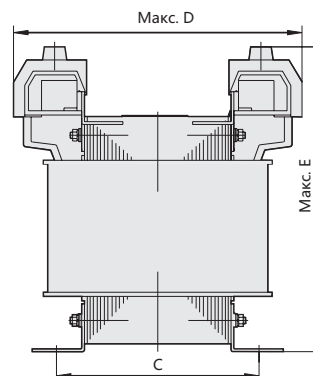
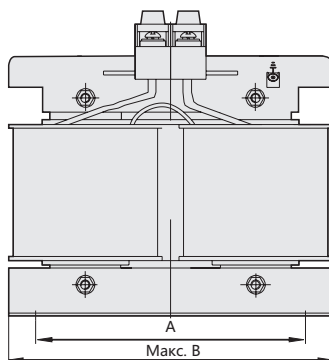

Тип трансформатора	Присоединительные размеры (A×C), мм	Размеры отверстий (K×J), мм	Габаритные размеры (B×D×E), мм
NDK-25	62,5×50	5×8	80×80×82
NDK-50	70×58	6×10	85×83×84
NDK-100	85×64	6×10	103×87×99
NDK-150	85×72	6×10	103×93×99
NDK-200	85×83	6×10	103×105×99
NDK-250	100×80	8×11	130×120×150
NDK-300	100×84	8×11	130×125×150
NDK-400	110×114	8×11	148×155×153
NDK-500	110×114	8×11	148×155×153
NDK-700	125×99	8×11	173×158×174
NDK-1000	125×123	8×11	173×186×174
NDK-1500	160×120	10×20	265×195×265
NDK-2000	160×130	10×20	265×205×275
NDK-3000	160×140	10×20	265×220×305
NDK-4000	190×160	10×20	315×260×305
NDK-5000	190×180	10×20	315×260×305

Электрические схемы

NDK-100 мощностью 100ВА
U1: 400В; 230В; U2: 36В; 24В; 12В; 6В

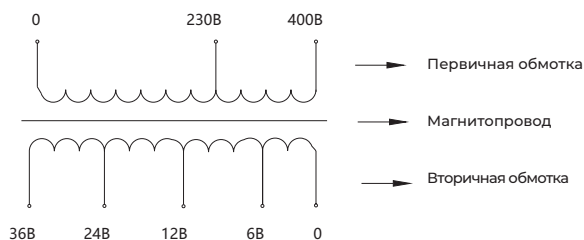

NDK-100
мощностью 100ВА – U1: 400В; U2: 36В;
мощностью 60ВА – U2: 12В; мощностью 40ВА

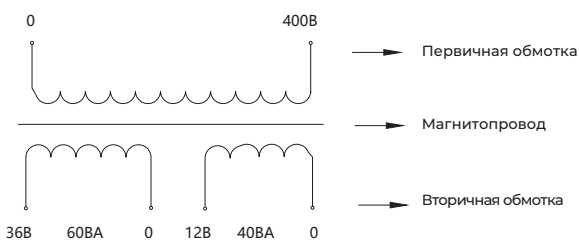

NDK-100 мощностью 100ВА
U1: 400В; U2: 36В; 12В

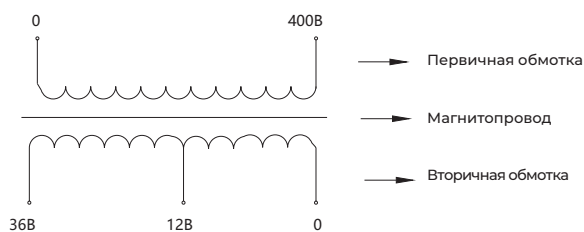

NDK-100 мощностью 100ВА
U1: 400В; U2: 36В

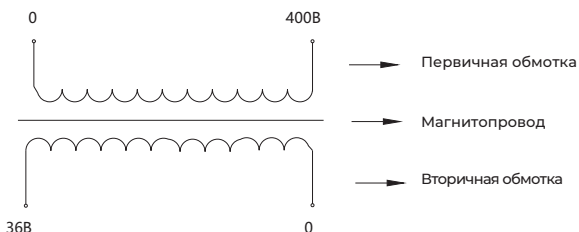

Примечание: компания "СНІТ" выполняет изготовление трансформаторов под заказ по техническим данным заказчика.

Артикулы для заказа

Артикул	Наименование
255476	Однофазный трансформатор NDK-25ВА 220/24 IEC (R)
255484	Однофазный трансформатор NDK-50ВА 220/24 IEC (R)
281229	Однофазный трансформатор NDK-75ВА 220/24 IEC (R)
255500	Однофазный трансформатор NDK-100ВА 220/24 IEC (R)
255513	Однофазный трансформатор NDK-150ВА 220/24 IEC (R)
255519	Однофазный трансформатор NDK-200ВА 220/24 IEC (R)
255535	Однофазный трансформатор NDK-250ВА 220/24 IEC (R)
255537	Однофазный трансформатор NDK-300ВА 220/24 IEC (R)
255547	Однофазный трансформатор NDK-400ВА 220/24 IEC (R)
255548	Однофазный трансформатор NDK-500ВА 220/24 IEC (R)
255557	Однофазный трансформатор NDK-700ВА 220/24 IEC (R)
255563	Однофазный трансформатор NDK-1000ВА 220/24 IEC (R)
255570	Однофазный трансформатор NDK-1500ВА 220/24 IEC (R)
255575	Однофазный трансформатор NDK-2000ВА 220/24 IEC (R)
255577	Однофазный трансформатор NDK-2500ВА 220/24 IEC (R)
255581	Однофазный трансформатор NDK-3000ВА 220/24 IEC (R)
255538	Однофазный трансформатор NDK-4000ВА 220/24 IEC (R)
255582	Однофазный трансформатор NDK-5000ВА 220/24 IEC (R)
255473	Однофазный трансформатор NDK-25ВА 380 220/24 12 IEC (R)
255474	Однофазный трансформатор NDK-25ВА 380 220/24 18 IEC (R)
255475	Однофазный трансформатор NDK-25ВА 380 220/48 24 IEC (R)
255472	Однофазный трансформатор NDK-25ВА 380 220/220 110 IEC (R)
255479	Однофазный трансформатор NDK-50ВА 380 220/12*2 IEC (R)
255482	Однофазный трансформатор NDK-50ВА 380 220/24*2 IEC (R)
255481	Однофазный трансформатор NDK-50ВА 380 220/24 12 IEC (R)

Артикул	Наименование
255483	Однофазный трансформатор NDK-50BA 380 220/48 24 IEC (R)
255478	Однофазный трансформатор NDK-50BA 380 220/110*2 IEC (R)
255480	Однофазный трансформатор NDK-50BA 380 220/220 110 IEC (R)
255491	Однофазный трансформатор NDK-100BA 380 220/12*2 IEC (R)
255494	Однофазный трансформатор NDK-100BA 380 220/24*2 IEC (R)
255490	Однофазный трансформатор NDK-100BA 380 220/110*2 IEC (R)
255493	Однофазный трансформатор NDK-100BA 380 220/24 12 IEC (R)
255496	Однофазный трансформатор NDK-100BA 380 220/48 24 IEC (R)
255492	Однофазный трансформатор NDK-100BA 380 220/220 110 IEC (R)
255504	Однофазный трансформатор NDK-150BA 380 220/12*2 IEC (R)
255507	Однофазный трансформатор NDK-150BA 380 220/24*2 IEC (R)
255503	Однофазный трансформатор NDK-150BA 380 220/110*2 IEC (R)
255506	Однофазный трансформатор NDK-150BA 380 220/24 12 IEC (R)
255508	Однофазный трансформатор NDK-150BA 380 220/48 24 IEC (R)
255505	Однофазный трансформатор NDK-150BA 380 220/220 110 IEC (R)
255517	Однофазный трансформатор NDK-200BA 380 220/24 12 IEC (R)
255518	Однофазный трансформатор NDK-200BA 380 220/48 24 IEC (R)
255516	Однофазный трансформатор NDK-200BA 380 220/220 110 IEC (R)
255526	Однофазный трансформатор NDK-250BA 380 220/12*2 IEC (R)
255529	Однофазный трансформатор NDK-250BA 380 220/24*2 IEC (R)
255525	Однофазный трансформатор NDK-250BA 380 220/110*2 IEC (R)
255528	Однофазный трансформатор NDK-250BA 380 220/24 12 IEC (R)
255530	Однофазный трансформатор NDK-250BA 380 220/48 24 IEC (R)
255527	Однофазный трансформатор NDK-250BA 380 220/220 110 IEC (R)
255542	Однофазный трансформатор NDK-400BA 380 220/48 24 IEC (R)
255560	Однофазный трансформатор NDK-1000BA 380 220/12*2 IEC (R)
255561	Однофазный трансформатор NDK-1000BA 380 220/24*2 IEC (R)
255559	Однофазный трансформатор NDK-1000BA 380 220/110*2 IEC (R)
255573	Однофазный трансформатор NDK-2000BA 380 220/12*2 IEC (R)
255574	Однофазный трансформатор NDK-2000BA 380 220/24*2 IEC (R)
255572	Однофазный трансформатор NDK-2000BA 380 220/110*2 IEC (R)
255579	Однофазный трансформатор NDK-3000BA 380 220/12*2 IEC (R)
255580	Однофазный трансформатор NDK-3000BA 380 220/24*2 IEC (R)
255578	Однофазный трансформатор NDK-3000BA 380 220/110*2 IEC (R)

CHINT

Empower the World



© Все права защищены компанией CHINT

Спецификации и технические требования могут быть изменены без предварительного уведомления. Пожалуйста, свяжитесь с нами для подтверждения соответствующей информации о заказе.

«Электро-Профи» - www.ep.ru