

СИСТЕМА МЕТАЛЛИЧЕСКИХ ЛОТКОВ

Система листовых металлических лотков T-Line EKF PROxima



Система металлических перфорированных и неперфорированных кабельных лотков T-Line (с крышкой и без нее) предназначена для организации открытых кабельных трасс силовых и слаботочных инженерных систем на объектах промышленного, гражданского, коммерческого и муниципального строительства.

Система лотков позволяет организовать прокладку на вертикальных (стенах), горизонтальных (пол, потолок) и наклонных поверхностях. Лотки, аксессуары и системы подвесов производятся по запатентованной технологии на территории РФ. Широкий ассортимент аксессуаров и монтажных элементов позволяет построить трассу любой сложности.

Металлические системы прокладки кабельных трасс. Кабельная трасса – это совокупность различных элементов: кабельные лотки, кронштейны, кабельные каналы, колонны и др., которые предназначены для прокладки, закрепления и хранения кабеля. Основные задачи кабельной трассы призваны обеспечить: простоту прокладки кабелей, удобство обслуживания трассы, рост кабельных сетей, надежную защиту кабелей. Кабельные лотки – это основной конструктивный элемент кабельной трассы, предназначенный для прокладки кабелей в следующих местах: потолочное пространство, пространство под фальшполами. Лотки, в зависимости от своих конструктивных особенностей и исполнения, применяются повсеместно.



Промышленность



Медицина



Наука и образование



Социальные объекты



ТЦ, БЦ, вокзалы, аэропорты, офисы



Гражданское строительство



Удобная стыковка лотка и крышки

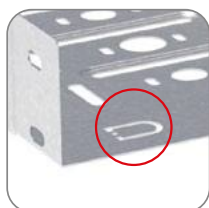

Быстрый монтаж (подкова/проушина)



Защита кабеля от повреждения и безопасный монтаж

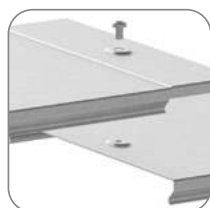

Наличие резьбы в крышке для быстрой сборки

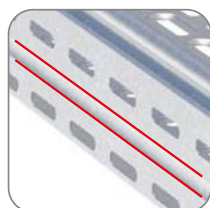

Ребро жесткости на стенках лотка



Продольная и поперечная подштамповка для увеличения площади охлаждения и придания дополнительной жесткости основанию лотка



Уникальный дизайн перфорации

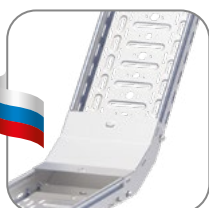

Российское производство



Запатентованная конструкция

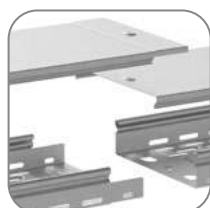

Двойной контур заземления

Лотки представлены в трех вариантах исполнения, в зависимости от типа покрытия: исп. 1 – сталь, оцинкованная по методу Сендзи-мира, исп. 2 – горячее цинкование погружением, исп. 3 – порошковая окраска.

Изображение	Наименование	Высота, мм	Длина, мм	Ширина В, мм	Толщина стали, мм	Масса, кг	Артикул, исп. 1	Артикул, исп. 2	Артикул, исп. 3
-------------	--------------	------------	-----------	--------------	-------------------	-----------	-----------------	-----------------	-----------------

Лоток перфорированный металлический, высота стенки 35 мм

	Лоток перфорированный металлический 35x50x3000 мм EKF PROxima	35	3000	50	0,7	0,709	L355001	-	L355001-RAL
	Лоток перфорированный металлический 35x100x3000 мм EKF PROxima			100	0,7	0,951	L3510001	-	L3510001-RAL
	Лоток перфорированный металлический 35x150x3000 мм EKF PROxima			150	0,7	1,193	L3515001	-	L3515001-RAL
	Лоток перфорированный металлический 35x200x3000 мм EKF PROxima			200	0,8	1,641	L3520001	-	L3520001-RAL

Лоток перфорированный металлический, высота стенки 50 мм

	Лоток перфорированный металлический 50x50x3000 мм EKF	50	3000	50	0,7	0,854	L505001	L505001-HDZ	L505001-RAL
	Лоток перфорированный металлический 50x100x3000 мм EKF			100	0,7	1,097	L5010001	L5010001-HDZ	L5010001-RAL
	Лоток перфорированный металлический 50x150x3000 мм EKF			150	0,7	1,339	L5015001	L5015001-HDZ	L5015001-RAL
	Лоток перфорированный металлический 50x200x3000 мм EKF			200	0,7	1,806	L5020001	L5020001-HDZ	L5020001-RAL
	Лоток перфорированный металлический 50x300x3000 мм EKF			300	0,8	2,36	L5030001	L5030001-HDZ	L5030001-RAL
	Лоток перфорированный металлический 50x400x3000 мм EKF			400	1	3,641	L5040001	L5040001-HDZ	L5040001-RAL
	Лоток перфорированный металлический 50x500x3000 мм EKF			500	1	4,332	L5050001	L5050001-HDZ	L5050001-RAL
	Лоток перфорированный металлический 50x600x3000 мм EKF			600	1	5,024	L5060001	L5060001-HDZ	L5060001-RAL
	Лоток перфорированный металлический 50x50x3000 мм EKF			50	0,55	0,62	L505001-0,55	-	L505001-0,55-RAL
	Лоток перфорированный металлический 50x100x3000 мм EKF			100	0,55	1,021	L5010001-0,55	-	L5010001-0,55-RAL
	Лоток перфорированный металлический 50x150x3000 мм EKF			150	0,55	1,204	L5015001-0,55	-	L5015001-0,55-RAL
	Лоток перфорированный металлический 50x200x3000 мм EKF			200	0,55	1,386	L5020001-0,55	-	L5020001-0,55-RAL
	Лоток перфорированный металлический 50x300x3000 мм EKF			300	0,55	1,75	L5030001-0,55	-	L5030001-0,55-RAL

Лоток перфорированный металлический, высота стенки 80 мм

	Лоток перфорированный металлический 80x100x3000 мм EKF	80	3000	100	0,7	1,386	L8010001	L8010001-HDZ	L8010001-RAL
	Лоток перфорированный металлический 80x150x3000 мм EKF			150	0,7	1,629	L8015001	L8015001-HDZ	L8015001-RAL
	Лоток перфорированный металлический 80x200x3000 мм EKF			200	0,8	2,138	L8020001	L8020001-HDZ	L8020001-RAL
	Лоток перфорированный металлический 80x300x3000 мм EKF			300	0,8	2,691	L8030001	L8030001-HDZ	L8030001-RAL
	Лоток перфорированный металлический 80x400x3000 мм EKF			400	1	4,055	L8040001	L8040001-HDZ	L8040001-RAL
	Лоток перфорированный металлический 80x500x3000 мм EKF			500	1	4,747	L8050001	L8050001-HDZ	L8050001-RAL
	Лоток перфорированный металлический 80x600x3000 мм EKF			600	1	5,438	L8060001	L8060001-HDZ	L8060001-RAL

Лоток перфорированный металлический, высота стенки 100 мм

	Лоток перфорированный металлический 100x100x3000 мм EKF	100	3000	100	0,7	1,58	L10010001	L10010001-HDZ	L10010001-RAL
	Лоток перфорированный металлический 100x150x3000 мм EKF			150	0,7	1,822	L10015001	L10015001-HDZ	L10015001-RAL
	Лоток перфорированный металлический 100x200x3000 мм EKF			200	0,8	2,36	L10020001	L10020001-HDZ	L10020001-RAL
	Лоток перфорированный металлический 100x300x3000 мм EKF			300	0,8	2,912	L10030001	L10030001-HDZ	L10030001-RAL
	Лоток перфорированный металлический 100x400x3000 мм EKF			400	1	4,332	L10040001	L10040001-HDZ	L10040001-RAL
	Лоток перфорированный металлический 100x500x3000 мм EKF			500	1	5,024	L10050001	L10050001-HDZ	L10050001-RAL
	Лоток перфорированный металлический 100x600x3000 мм EKF			600	1	5,715	L10060001	L10060001-HDZ	L10060001-RAL

Изображение	Наименование	Высота, мм	Длина, мм	Ширина В, мм	Толщина стали, мм	Масса, кг	Артикул, исп. 1	Артикул, исп. 2	Артикул, исп. 3
-------------	--------------	------------	-----------	--------------	-------------------	-----------	-----------------	-----------------	-----------------

Лоток неперфорированный металлический, высота стенки 35 мм

	Лоток неперфорированный металлический 35x50x3000 мм ЕКФ	35	3000	50	0,7	0,834	L355000	-	L355000-RAL
	Лоток неперфорированный металлический 35x100x3000 мм ЕКФ			100	0,7	1,119	L3510000	-	L3510000-RAL
	Лоток неперфорированный металлический 35x150x3000 мм ЕКФ			150	0,7	1,404	L3515000	-	L3515000-RAL
	Лоток неперфорированный металлический 35x200x3000 мм ЕКФ			200	0,8	1,93	L3520000	-	L3520000-RAL

Лоток неперфорированный металлический, высота стенки 50 мм

	Лоток неперфорированный металлический 50x50x3000 мм ЕКФ	50	3000	50	0,7	1,005	L505000	L505000-HDZ	L505000-RAL
	Лоток неперфорированный металлический 50x100x3000 мм ЕКФ			100	0,7	1,29	L5010000	L5010000-HDZ	L5010000-RAL
	Лоток неперфорированный металлический 50x150x3000 мм ЕКФ			150	0,7	1,575	L5015000	L5015000-HDZ	L5015000-RAL
	Лоток неперфорированный металлический 50x200x3000 мм ЕКФ			200	0,8	2,125	L5020000	L5020000-HDZ	L5020000-RAL
	Лоток неперфорированный металлический 50x300x3000 мм ЕКФ			300	0,8	2,776	L5030000	L5030000-HDZ	L5030000-RAL
	Лоток неперфорированный металлический 50x400x3000 мм ЕКФ			400	1	4,283	L5040000	L5040000-HDZ	L5040000-RAL
	Лоток неперфорированный металлический 50x500x3000 мм ЕКФ			500	1	5,097	L5050000	L5050000-HDZ	L5050000-RAL
	Лоток неперфорированный металлический 50x600x3000 мм ЕКФ			600	1	5,91	L5060000	L5060000-HDZ	L5060000-RAL
	Лоток неперфорированный металлический 50x50x3000 мм ЕКФ			50	0,55	0,729	L505000-0,55	-	L505000-0,55-RAL
	Лоток неперфорированный металлический 50x100x3000 мм ЕКФ			100	0,55	0,944	L5010000-0,55	-	L5010000-0,55-RAL
	Лоток неперфорированный металлический 50x150x3000 мм ЕКФ			150	0,55	1,158	L5015000-0,55	-	L5015000-0,55-RAL
	Лоток неперфорированный металлический 50x200x3000 мм ЕКФ			200	0,55	1,373	L5020000-0,55	-	L5020000-0,55-RAL
	Лоток неперфорированный металлический 50x300x3000 мм ЕКФ			300	0,55	1,802	L5030000-0,55	-	L5030000-0,55-RAL

Лоток неперфорированный металлический, высота стенки 80 мм

	Лоток неперфорированный металлический 80x100x3000 мм ЕКФ	80	3000	100	0,7	1,631	L8010000	L8010000-HDZ	L8010000-RAL
	Лоток неперфорированный металлический 80x150x3000 мм ЕКФ			150	0,7	1,916	L8015000	L8015000-HDZ	L8015000-RAL
	Лоток неперфорированный металлический 80x200x3000 мм ЕКФ			200	0,8	2,515	L8020000	L8020000-HDZ	L8020000-RAL
	Лоток неперфорированный металлический 80x300x3000 мм ЕКФ			300	0,8	3,166	L8030000	L8030000-HDZ	L8030000-RAL
	Лоток неперфорированный металлический 80x400x3000 мм ЕКФ			400	1	4,771	L8040000	L8040000-HDZ	L8040000-RAL
	Лоток неперфорированный металлический 80x500x3000 мм ЕКФ			500	1	5,585	L8050000	L8050000-HDZ	L8050000-RAL
	Лоток неперфорированный металлический 80x600x3000 мм ЕКФ			600	1	6,398	L8060000	L8060000-HDZ	L8060000-RAL

Лоток неперфорированный металлический, высота стенки 100 мм

	Лоток неперфорированный металлический 100x100x3000 мм ЕКФ	100	3000	100	0,7	1,859	L10010000	L10010000-HDZ	L10010000-RAL
	Лоток неперфорированный металлический 100x150x3000 мм ЕКФ			150	0,7	2,144	L10015000	L10015000-HDZ	L10015000-RAL
	Лоток неперфорированный металлический 100x200x3000 мм ЕКФ			200	0,8	2,776	L10020000	L10020000-HDZ	L10020000-RAL
	Лоток неперфорированный металлический 100x300x3000 мм ЕКФ			300	0,8	3,426	L10030000	L10030000-HDZ	L10030000-RAL
	Лоток неперфорированный металлический 100x400x3000 мм ЕКФ			400	1	5,097	L10040000	L10040000-HDZ	L10040000-RAL
	Лоток неперфорированный металлический 100x500x3000 мм ЕКФ			500	1	5,91	L10050000	L10050000-HDZ	L10050000-RAL
	Лоток неперфорированный металлический 100x600x3000 мм ЕКФ			600	1	6,724	L10060000	L10060000-HDZ	L10060000-RAL



Изображение	Наименование	Длина, мм	Ширина В, мм	Толщина стали, мм	Масса, кг	Артикул, исп. 1	Артикул, исп. 2	Артикул, исп. 3
-------------	--------------	-----------	--------------	-------------------	-----------	-----------------	-----------------	-----------------

Крышки для металлического лотка*

	Крышка на металлический лоток основание 50 мм L3000 EKF PROxima	3000	50	0,7	0,535	k5010	k5010-HDZ	k5010-RAL
	Крышка на металлический лоток основание 100 мм L3000 EKF PROxima		100	0,7	0,82	k10010	k10010-HDZ	k10010-RAL
	Крышка на металлический лоток основание 150 мм L3000 EKF PROxima		150	0,7	1,105	k15010	k15010-HDZ	k15010-RAL
	Крышка на металлический лоток основание 200 мм L3000 EKF PROxima		200	0,7	1,389	k20010	k20010-HDZ	k20010-RAL
	Крышка на металлический лоток основание 300 мм L3000 EKF PROxima		300	0,7	2,239	k30010	k30010-HDZ	k30010-RAL
	Крышка на металлический лоток основание 400 мм L3000 EKF PROxima		400	0,7	2,89	k40010	k40010-HDZ	k40010-RAL
	Крышка на металлический лоток основание 500 мм L3000 EKF PROxima		500	0,7	3,54	k50010	k50010-HDZ	k50010-RAL
	Крышка на металлический лоток основание 600 мм L3000 EKF PROxima		600	0,7	4,191	k60010	k60010-HDZ	k60010-RAL
	Крышка на металлический лоток основание 50 мм L3000 EKF PROxima		50	0,55	0,215	k50100-0,55	-	k50100-0,55-RAL
	Крышка на металлический лоток основание 100 мм L3000 EKF PROxima		100	0,55	0,429	k100100-0,55	-	k100100-0,55-RAL
	Крышка на металлический лоток основание 150 мм L3000 EKF PROxima		150	0,55	0,644	k150100-0,55	-	k150100-0,55-RAL
	Крышка на металлический лоток основание 200 мм L3000 EKF PROxima		200	0,55	0,858	k200100-0,55	-	k200100-0,55-RAL
	Крышка на металлический лоток основание 300 мм L3000 EKF PROxima		300	0,55	1,287	k300100-0,55	-	k300100-0,55-RAL

* - Крышки подходят для всех типов металлических кабельных лотков.

АКСЕССУАРЫ

Изображение	Наименование	Высота, мм	Ширина В, мм	Толщина стали, мм	Масса, кг	Артикул, исп. 1	Артикул, исп. 2	Артикул, исп. 3
-------------	--------------	------------	--------------	-------------------	-----------	-----------------	-----------------	-----------------

Ответвитель Т-образный

	Ответвитель Т-образный 35x50 мм EKF	35	50	0,8	0,45	t355008	t355008-HDZ	t355008-RAL
	Ответвитель Т-образный 35x100 мм EKF		100	0,8	0,84	t3510008	t3510008-HDZ	t3510008-RAL
	Ответвитель Т-образный 35x150 мм EKF		150	0,8	1,38	t3515008	t3515008-HDZ	t3515008-RAL
	Ответвитель Т-образный 35x200 мм EKF		200	0,8	1,76	t3520008	t3520008-HDZ	t3520008-RAL
	Ответвитель Т-образный 50x50 мм EKF	50	50	0,8	0,59	t505008	t505008-HDZ	t505008-RAL
	Ответвитель Т-образный 50x100 мм EKF		100	0,8	1,00	t5010008	t5010008-HDZ	t5010008-RAL
	Ответвитель Т-образный 50x150 мм EKF		150	0,8	1,42	t5015008	t5015008-HDZ	t5015008-RAL
	Ответвитель Т-образный 50x200 мм EKF		200	0,8	1,87	t5020008	t5020008-HDZ	t5020008-RAL
	Ответвитель Т-образный 50x300 мм EKF		300	0,8	2,98	t5030008	t5030008-HDZ	t5030008-RAL
	Ответвитель Т-образный 50x400 мм EKF		400	0,8	4,37	t5040008	t5040008-HDZ	t5040008-RAL
	Ответвитель Т-образный 50x500 мм EKF		500	0,8	5,93	t5050008	t5050008-HDZ	t5050008-RAL
	Ответвитель Т-образный 50x600 мм EKF		600	0,8	7,51	t5060008	t5060008-HDZ	t5060008-RAL
	Ответвитель Т-образный 80x100 мм EKF	80	100	0,8	1,15	t8010008	t8010008-HDZ	t8010008-RAL
	Ответвитель Т-образный 80x150 мм EKF		150	0,8	1,54	t8015008	t8015008-HDZ	t8015008-RAL
	Ответвитель Т-образный 80x200 мм EKF		200	0,8	2,07	t8020008	t8020008-HDZ	t8020008-RAL
	Ответвитель Т-образный 80x300 мм EKF		300	0,8	3,17	t8030008	t8030008-HDZ	t8030008-RAL
	Ответвитель Т-образный 80x400 мм EKF		400	0,8	4,55	t8040008	t8040008-HDZ	t8040008-RAL
	Ответвитель Т-образный 80x500 мм EKF		500	0,8	6,09	t8050008	t8050008-HDZ	t8050008-RAL
	Ответвитель Т-образный 80x600 мм EKF		600	0,8	7,65	t8060008	t8060008-HDZ	t8060008-RAL
	Ответвитель Т-образный 100x100 мм EKF		100	100	0,8	1,25	t10010008	t10010008-HDZ
	Ответвитель Т-образный 100x150 мм EKF	150		0,8	1,54	t10015008	t10015008-HDZ	t10015008-RAL
	Ответвитель Т-образный 100x200 мм EKF	200		0,8	2,16	t10020008	t10020008-HDZ	t10020008-RAL
	Ответвитель Т-образный 100x300 мм EKF	300		0,8	3,3	t10030008	t10030008-HDZ	t10030008-RAL
	Ответвитель Т-образный 100x400 мм EKF	400		0,8	4,71	t10040008	t10040008-HDZ	t10040008-RAL
Ответвитель Т-образный 100x500 мм EKF	500	0,8		6,28	t10050008	t10050008-HDZ	t10050008-RAL	
Ответвитель Т-образный 100x600 мм EKF	600	0,8		7,85	t10060008	t10060008-HDZ	t10060008-RAL	

Изображение	Наименование	Высота, мм	Ширина В, мм	Толщина стали, мм	Масса, кг	Артикул, исп. 1	Артикул, исп. 2	Артикул, исп. 3
-------------	--------------	------------	--------------	-------------------	-----------	-----------------	-----------------	-----------------

Ответвитель накладной Т-образный

	Ответвитель накладной Т-образный 35x50 мм EKF	35	50	0,8	0,23	tn355008	tn355008-HDZ	tn355008-RAL
	Ответвитель накладной Т-образный 35x100 мм EKF		100	0,8	0,46	tn3510008	tn3510008-HDZ	tn3510008-RAL
	Ответвитель накладной Т-образный 35x150 мм EKF		150	0,8	0,75	tn3515008	tn3515008-HDZ	tn3515008-RAL
	Ответвитель накладной Т-образный 35x200 мм EKF		200	0,8	0,95	tn3520008	tn3520008-HDZ	tn3520008-RAL
	Ответвитель накладной Т-образный 50x50 мм EKF	50	50	0,8	0,32	tn505008	tn505008-HDZ	tn505008-RAL
	Ответвитель накладной Т-образный 50x100 мм EKF		100	0,8	0,54	tn5010008	tn5010008-HDZ	tn5010008-RAL
	Ответвитель накладной Т-образный 50x150 мм EKF		150	0,8	0,77	tn5015008	tn5015008-HDZ	tn5015008-RAL
	Ответвитель накладной Т-образный 50x200 мм EKF		200	0,8	1,01	tn5020008	tn5020008-HDZ	tn5020008-RAL
	Ответвитель накладной Т-образный 50x300 мм EKF		300	0,8	1,62	tn5030008	tn5030008-HDZ	tn5030008-RAL
	Ответвитель накладной Т-образный 50x400 мм EKF		400	0,8	2,37	tn5040008	tn5040008-HDZ	tn5040008-RAL
	Ответвитель накладной Т-образный 50x500 мм EKF	80	500	0,8	3,22	tn5050008	tn5050008-HDZ	tn5050008-RAL
	Ответвитель накладной Т-образный 50x600 мм EKF		600	0,8	4,08	tn5060008	tn5060008-HDZ	tn5060008-RAL
	Ответвитель накладной Т-образный 80x100 мм EKF		100	0,8	0,63	tn8010008	tn8010008-HDZ	tn8010008-RAL
	Ответвитель накладной Т-образный 80x150 мм EKF		150	0,8	0,83	tn8015008	tn8015008-HDZ	tn8015008-RAL
	Ответвитель накладной Т-образный 80x200 мм EKF		200	0,8	1,12	tn8020008	tn8020008-HDZ	tn8020008-RAL
	Ответвитель накладной Т-образный 80x300 мм EKF		300	0,8	1,72	tn8030008	tn8030008-HDZ	tn8030008-RAL
	Ответвитель накладной Т-образный 80x400 мм EKF	100	400	0,8	2,47	tn8040008	tn8040008-HDZ	tn8040008-RAL
	Ответвитель накладной Т-образный 80x500 мм EKF		500	0,8	3,31	tn8050008	tn8050008-HDZ	tn8050008-RAL
	Ответвитель накладной Т-образный 80x600 мм EKF		600	0,8	4,15	tn8060008	tn8060008-HDZ	tn8060008-RAL
	Ответвитель накладной Т-образный 100x100 мм EKF		100	0,8	0,68	tn10010008	tn10010008-HDZ	tn10010008-RAL
	Ответвитель накладной Т-образный 100x150 мм EKF		150	0,8	0,9	tn10015008	tn10015008-HDZ	tn10015008-RAL
	Ответвитель накладной Т-образный 100x200 мм EKF		200	0,8	1,17	tn10020008	tn10020008-HDZ	tn10020008-RAL
	Ответвитель накладной Т-образный 100x300 мм EKF	100	300	0,8	1,79	tn10030008	tn10030008-HDZ	tn10030008-RAL
	Ответвитель накладной Т-образный 100x400 мм EKF		400	0,8	2,55	tn10040008	tn10040008-HDZ	tn10040008-RAL
Ответвитель накладной Т-образный 100x500 мм EKF	500		0,8	3,41	tn10050008	tn10050008-HDZ	tn10050008-RAL	
Ответвитель накладной Т-образный 100x600 мм EKF	600		0,8	4,26	tn10060008	tn10060008-HDZ	tn10060008-RAL	

Ответвитель крестообразный

	Ответвитель накладной Т-образный 35x50 мм EKF	35	50	0,8	0,23	tn355008	tn355008-HDZ	tn355008-RAL
	Ответвитель накладной Т-образный 35x100 мм EKF		100	0,8	0,46	tn3510008	tn3510008-HDZ	tn3510008-RAL
	Ответвитель накладной Т-образный 35x150 мм EKF		150	0,8	0,75	tn3515008	tn3515008-HDZ	tn3515008-RAL
	Ответвитель накладной Т-образный 35x200 мм EKF		200	0,8	0,95	tn3520008	tn3520008-HDZ	tn3520008-RAL
	Ответвитель накладной Т-образный 50x50 мм EKF	50	50	0,8	0,32	tn505008	tn505008-HDZ	tn505008-RAL
	Ответвитель накладной Т-образный 50x100 мм EKF		100	0,8	0,54	tn5010008	tn5010008-HDZ	tn5010008-RAL
	Ответвитель накладной Т-образный 50x150 мм EKF		150	0,8	0,77	tn5015008	tn5015008-HDZ	tn5015008-RAL
	Ответвитель накладной Т-образный 50x200 мм EKF		200	0,8	1,01	tn5020008	tn5020008-HDZ	tn5020008-RAL
	Ответвитель накладной Т-образный 50x300 мм EKF		300	0,8	1,62	tn5030008	tn5030008-HDZ	tn5030008-RAL
	Ответвитель накладной Т-образный 50x400 мм EKF		400	0,8	2,37	tn5040008	tn5040008-HDZ	tn5040008-RAL
	Ответвитель накладной Т-образный 50x500 мм EKF	80	500	0,8	3,22	tn5050008	tn5050008-HDZ	tn5050008-RAL
	Ответвитель накладной Т-образный 50x600 мм EKF		600	0,8	4,08	tn5060008	tn5060008-HDZ	tn5060008-RAL
	Ответвитель накладной Т-образный 80x100 мм EKF		100	0,8	0,63	tn8010008	tn8010008-HDZ	tn8010008-RAL
	Ответвитель накладной Т-образный 80x150 мм EKF		150	0,8	0,83	tn8015008	tn8015008-HDZ	tn8015008-RAL
	Ответвитель накладной Т-образный 80x200 мм EKF		200	0,8	1,12	tn8020008	tn8020008-HDZ	tn8020008-RAL
	Ответвитель накладной Т-образный 80x300 мм EKF		300	0,8	1,72	tn8030008	tn8030008-HDZ	tn8030008-RAL
	Ответвитель накладной Т-образный 80x400 мм EKF	100	400	0,8	2,47	tn8040008	tn8040008-HDZ	tn8040008-RAL
	Ответвитель накладной Т-образный 80x500 мм EKF		500	0,8	3,31	tn8050008	tn8050008-HDZ	tn8050008-RAL
	Ответвитель накладной Т-образный 80x600 мм EKF		600	0,8	4,15	tn8060008	tn8060008-HDZ	tn8060008-RAL
	Ответвитель накладной Т-образный 100x100 мм EKF		100	0,8	0,68	tn10010008	tn10010008-HDZ	tn10010008-RAL
	Ответвитель накладной Т-образный 100x150 мм EKF		150	0,8	0,9	tn10015008	tn10015008-HDZ	tn10015008-RAL
	Ответвитель накладной Т-образный 100x200 мм EKF		200	0,8	1,17	tn10020008	tn10020008-HDZ	tn10020008-RAL
	Ответвитель накладной Т-образный 100x300 мм EKF	100	300	0,8	1,79	tn10030008	tn10030008-HDZ	tn10030008-RAL
	Ответвитель накладной Т-образный 100x400 мм EKF		400	0,8	2,55	tn10040008	tn10040008-HDZ	tn10040008-RAL
Ответвитель накладной Т-образный 100x500 мм EKF	500		0,8	3,41	tn10050008	tn10050008-HDZ	tn10050008-RAL	
Ответвитель накладной Т-образный 100x600 мм EKF	600		0,8	4,26	tn10060008	tn10060008-HDZ	tn10060008-RAL	



Изображение	Наименование	Высота Н, мм	Ширина В, мм	Длина L, мм	Толщина стали, мм	Масса, кг	Артикул, исп. 1	Артикул, исп. 2	Артикул, исп. 3
-------------	--------------	--------------	--------------	-------------	-------------------	-----------	-----------------	-----------------	-----------------

Угол 45° вертикальный внешний

	Угол 45 град. вертикальный внешний 35x50 мм EKF	35	50	238	0,8	0,33	vo453550	vo453550-HDZ	vo453550-RAL
	Угол 45 град. вертикальный внешний 35x100 мм EKF		100	238	0,8	0,47	vo4535100	vo4535100-HDZ	vo4535100-RAL
	Угол 45 град. вертикальный внешний 35x150 мм EKF		150	238	0,8	0,62	vo4535150	vo4535150-HDZ	vo4535150-RAL
	Угол 45 град. вертикальный внешний 35x200 мм EKF		200	238	0,8	0,76	vo4535200	vo4535200-HDZ	vo4535200-RAL
	Угол 45 град. вертикальный внешний 50x50 мм EKF	50	50	250	0,8	0,38	vo455050	vo455050-HDZ	vo455050-RAL
	Угол 45 град. вертикальный внешний 50x100 мм EKF		100	250	0,8	0,53	vo4550100	vo4550100-HDZ	vo4550100-RAL
	Угол 45 град. Вертикальный внешний 50x150 мм EKF		150	250	0,8	0,68	vo4550150	vo4550150-HDZ	vo4550150-RAL
	Угол 45 град. Вертикальный внешний 50x200 мм EKF		200	250	0,8	0,83	vo4550200	vo4550200-HDZ	vo4550200-RAL
	Угол 45 град. Вертикальный внешний 50x300 мм EKF		300	250	0,8	1,13	vo4550300	vo4550300-HDZ	vo4550300-RAL
	Угол 45 град. Вертикальный внешний 50x400 мм EKF		400	250	0,8	1,43	vo4550400	vo4550400-HDZ	vo4550400-RAL
	Угол 45 град. вертикальный внешний 50x500 мм EKF		500	250	0,8	1,74	vo4550500	vo4550500-HDZ	vo4550500-RAL
	Угол 45 град. вертикальный внешний 50x600 мм EKF		600	250	0,8	2,04	vo4550600	vo4550600-HDZ	vo4550600-RAL
	Угол 45 град. вертикальный внешний 80x100 мм EKF	80	100	273	0,8	0,65	vo4580100	vo4580100-HDZ	vo4580100-RAL
	Угол 45 град. вертикальный внешний 80x150 мм EKF		150	273	0,8	0,81	vo4580150	vo4580150-HDZ	vo4580150-RAL
	Угол 45 град. вертикальный внешний 80x200 мм EKF		200	273	0,8	0,96	vo4580200	vo4580200-HDZ	vo4580200-RAL
	Угол 45 град. вертикальный внешний 80x300 мм EKF		300	273	0,8	1,28	vo4580300	vo4580300-HDZ	vo4580300-RAL
	Угол 45 град. вертикальный внешний 80x400 мм EKF		400	273	0,8	1,6	vo4580400	vo4580400-HDZ	vo4580400-RAL
	Угол 45 град. вертикальный внешний 80x500 мм EKF		500	273	0,8	1,92	vo4580500	vo4580500-HDZ	vo4580500-RAL
	Угол 45 град. вертикальный внешний 80x600 мм EKF	600	273	0,8	2,23	vo4580600	vo4580600-HDZ	vo4580600-RAL	
	Угол 45 град. вертикальный внешний 100x100 мм EKF	100	100	288	0,8	0,74	vo45100100	vo45100100-HDZ	vo45100100-RAL
	Угол 45 град. вертикальный внешний 100x150 мм EKF		150	288	0,8	0,91	vo45100150	vo45100150-HDZ	vo45100150-RAL
	Угол 45 град. вертикальный внешний 100x200 мм EKF		200	288	0,8	1,06	vo45100200	vo45100200-HDZ	vo45100200-RAL
	Угол 45 град. вертикальный внешний 100x300 мм EKF		300	288	0,8	1,39	vo45100300	vo45100300-HDZ	vo45100300-RAL
	Угол 45 град. вертикальный внешний 100x400 мм EKF		400	288	0,8	1,72	vo45100400	vo45100400-HDZ	vo45100400-RAL
	Угол 45 град. вертикальный внешний 100x500 мм EKF		500	288	0,8	2,04	vo45100500	vo45100500-HDZ	vo45100500-RAL
	Угол 45 град. вертикальный внешний 100x600 мм EKF	600	288	0,8	2,39	vo45100600	vo45100600-HDZ	vo45100600-RAL	

Угол 45° вертикальный внутренний

	Угол 45 град. вертикальный внутренний 35x50 мм EKF	35	50	238	0,8	0,32	vi453550	vi453550-HDZ	vi453550-RAL
	Угол 45 град. вертикальный внутренний 35x100 мм EKF		100	238	0,8	0,47	vi4535100	vi4535100-HDZ	vi4535100-RAL
	Угол 45 град. вертикальный внутренний 35x150 мм EKF		150	238	0,8	0,62	vi4535150	vi4535150-HDZ	vi4535150-RAL
	Угол 45 град. вертикальный внутренний 35x200 мм EKF		200	238	0,8	0,76	vi4535200	vi4535200-HDZ	vi4535200-RAL
	Угол 45 град. вертикальный внутренний 50x50 мм EKF	50	50	250	0,8	0,38	vi455050	vi455050-HDZ	vi455050-RAL
	Угол 45 град. вертикальный внутренний 50x100 мм EKF		100	250	0,8	0,53	vi4550100	vi4550100-HDZ	vi4550100-RAL
	Угол 45 град. вертикальный внутренний 50x150 мм EKF		150	250	0,8	0,68	vi4550150	vi4550150-HDZ	vi4550150-RAL
	Угол 45 град. Вертикальный внутренний 50x200 мм EKF		200	250	0,8	0,82	vi4550200	vi4550200-HDZ	vi4550200-RAL
	Угол 45 град. вертикальный внутренний 50x300 мм EKF		300	250	0,8	1,12	vi4550300	vi4550300-HDZ	vi4550300-RAL
	Угол 45 град. вертикальный внутренний 50x400 мм EKF		400	250	0,8	1,43	vi4550400	vi4550400-HDZ	vi4550400-RAL
	Угол 45 град. вертикальный внутренний 50x500 мм EKF		500	250	0,8	1,73	vi4550500	vi4550500-HDZ	vi4550500-RAL
	Угол 45 град. вертикальный внутренний 50x600 мм EKF		600	250	0,8	2,03	vi4550600	vi4550600-HDZ	vi4550600-RAL
	Угол 45 град. вертикальный внутренний 80x100 мм EKF	80	100	273	0,8	0,65	vi4580100	vi4580100-HDZ	vi4580100-RAL
	Угол 45 град. вертикальный внутренний 80x150 мм EKF		150	273	0,8	0,8	vi4580150	vi4580150-HDZ	vi4580150-RAL
	Угол 45 град. вертикальный внутренний 80x200 мм EKF		200	273	0,8	0,95	vi4580200	vi4580200-HDZ	vi4580200-RAL
	Угол 45 град. вертикальный внутренний 80x300 мм EKF		300	273	0,8	1,27	vi4580300	vi4580300-HDZ	vi4580300-RAL
	Угол 45 град. вертикальный внутренний 80x400 мм EKF		400	273	0,8	1,59	vi4580400	vi4580400-HDZ	vi4580400-RAL
	Угол 45 град. вертикальный внутренний 80x500 мм EKF		500	273	0,8	1,91	vi4580500	vi4580500-HDZ	vi4580500-RAL
	Угол 45 град. вертикальный внутренний 80x600 мм EKF	600	273	0,8	2,23	vi4580600	vi4580600-HDZ	vi4580600-RAL	
	Угол 45 град. вертикальный внутренний 100x100 мм EKF	100	100	288	0,8	0,73	vi45100100	vi45100100-HDZ	vi45100100-RAL
	Угол 45 град. вертикальный внутренний 100x150 мм EKF		150	288	0,8	0,9	vi45100150	vi45100150-HDZ	vi45100150-RAL
	Угол 45 град. вертикальный внутренний 100x200 мм EKF		200	288	0,8	1,05	vi45100200	vi45100200-HDZ	vi45100200-RAL
	Угол 45 град. вертикальный внутренний 100x300 мм EKF		300	288	0,8	1,38	vi45100300	vi45100300-HDZ	vi45100300-RAL
	Угол 45 град. вертикальный внутренний 100x400 мм EKF		400	288	0,8	1,71	vi45100400	vi45100400-HDZ	vi45100400-RAL
	Угол 45 град. вертикальный внутренний 100x500 мм EKF		500	288	0,8	2,03	vi45100500	vi45100500-HDZ	vi45100500-RAL
	Угол 45 град. вертикальный внутренний 100x600 мм EKF	600	288	0,8	2,36	vi45100600	vi45100600-HDZ	vi45100600-RAL	

Изображение	Наименование	Высота Н, мм	Ширина В, мм	Длина L, мм	Толщина стали, мм	Масса, кг	Артикул, исп. 1	Артикул, исп. 2	Артикул, исп. 3
-------------	--------------	--------------	--------------	-------------	-------------------	-----------	-----------------	-----------------	-----------------

Угол 45° горизонтальный

	Угол 45 град. горизонтальный 35x50 мм ЕКФ	35	50	232	0,8	0,31	g453550	g453550-HDZ	g453550-RAL
	Угол 45 град. горизонтальный 35x100 мм ЕКФ		100	270,3	0,8	0,5	g4535100	g4535100-HDZ	g4535100-RAL
	Угол 45 град. Горизонтальный 35x150 мм ЕКФ		150	308,5	0,8	0,71	g4535150	g4535150-HDZ	g4535150-RAL
	Угол 45 град. горизонтальный 35x200 мм ЕКФ		200	346,8	0,8	0,94	g4535200	g4535200-HDZ	g4535200-RAL
	Угол 45 град. горизонтальный 50x50 мм ЕКФ	50	50	232	0,8	0,35	g455050	g455050-HDZ	g455050-RAL
	Угол 45 град. горизонтальный 50x100 мм ЕКФ		100	270,3	0,8	0,54	g4550100	g4550100-HDZ	g4550100-RAL
	Угол 45 град. горизонтальный 50x150 мм ЕКФ		150	308,5	0,8	0,76	g4550150	g4550150-HDZ	g4550150-RAL
	Угол 45 град. горизонтальный 50x200 мм ЕКФ		200	346,8	0,8	0,99	g4550200	g4550200-HDZ	g4550200-RAL
	Угол 45 град. горизонтальный 50x300 мм ЕКФ		300	423,3	0,8	1,56	g4550300	g4550300-HDZ	g4550300-RAL
	Угол 45 град. горизонтальный 50x400 мм ЕКФ		400	500	0,8	2,23	g4550400	g4550400-HDZ	g4550400-RAL
	Угол 45 град. горизонтальный 50x500 мм ЕКФ		500	576,4	0,8	3	g4550500	g4550500-HDZ	g4550500-RAL
	Угол 45 град. горизонтальный 50x600 мм ЕКФ		600	653	0,8	3,88	g4550600	g4550600-HDZ	g4550600-RAL
	Угол 45 град. горизонтальный 80x100 мм ЕКФ	80	100	270,3	0,8	0,63	g4580100	g4580100-HDZ	g4580100-RAL
	Угол 45 град. горизонтальный 80x150 мм ЕКФ		150	308,5	0,8	0,86	g4580150	g4580150-HDZ	g4580150-RAL
	Угол 45 град. горизонтальный 80x200 мм ЕКФ		200	346,8	0,8	1,1	g4580200	g4580200-HDZ	g4580200-RAL
	Угол 45 град. горизонтальный 80x300 мм ЕКФ		300	423,3	0,8	1,68	g4580300	g4580300-HDZ	g4580300-RAL
	Угол 45 град. горизонтальный 80x400 мм ЕКФ		400	500	0,8	2,36	g4580400	g4580400-HDZ	g4580400-RAL
	Угол 45 град. горизонтальный 80x500 мм ЕКФ		500	576,4	0,8	3,15	g4580500	g4580500-HDZ	g4580500-RAL
	Угол 45 град. горизонтальный 80x600 мм ЕКФ		600	653	0,8	4,05	g4580600	g4580600-HDZ	g4580600-RAL
	Угол 45 град. горизонтальный 100x100 мм ЕКФ		100	100	270,3	0,8	0,69	g45100100	g45100100-HDZ
	Угол 45 град. горизонтальный 100x150 мм ЕКФ	150		308,5	0,8	0,92	g45100150	g45100150-HDZ	g45100150-RAL
	Угол 45 град. горизонтальный 100x200 мм ЕКФ	200		346,8	0,8	1,17	g45100200	g45100200-HDZ	g45100200-RAL
	Угол 45 град. горизонтальный 100x300 мм ЕКФ	300		423,3	0,8	1,76	g45100300	g45100300-HDZ	g45100300-RAL
	Угол 45 град. горизонтальный 100x400 мм ЕКФ	400		500	0,8	2,46	g45100400	g45100400-HDZ	g45100400-RAL
	Угол 45 град. горизонтальный 100x500 мм ЕКФ	500		576,4	0,8	3,26	g45100500	g45100500-HDZ	g45100500-RAL
	Угол 45 град. горизонтальный 100x600 мм ЕКФ	600		653	0,8	4,16	g45100600	g45100600-HDZ	g45100600-RAL

Угол 90° вертикальный внешний

	Угол 90 град. вертикальный внешний 35x50 мм ЕКФ	35	50	256	0,8	0,37	vo903550	vo903550-HDZ	vo903550-RAL
	Угол 90 град. вертикальный внешний 35x100 мм ЕКФ		100	256	0,8	0,54	vo9035100	vo9035100-HDZ	vo9035100-RAL
	Угол 90 град. вертикальный внешний 35x150 мм ЕКФ		150	256	0,8	0,71	vo9035150	vo9035150-HDZ	vo9035150-RAL
	Угол 90 град. вертикальный внешний 35x200 мм ЕКФ		200	256	0,8	0,87	vo9035200	vo9035200-HDZ	vo9035200-RAL
	Угол 90 град. вертикальный внешний 50x50 мм ЕКФ	50	50	277	0,8	0,44	vo905050	vo905050-HDZ	vo905050-RAL
	Угол 90 град. вертикальный внешний 50x100 мм ЕКФ		100	277	0,8	0,62	vo9050100	vo9050100-HDZ	vo9050100-RAL
	Угол 90 град. вертикальный внешний 50x150 мм ЕКФ		150	277	0,8	0,8	vo9050150	vo9050150-HDZ	vo9050150-RAL
	Угол 90 град. вертикальный внешний 50x200 мм ЕКФ		200	277	0,8	0,96	vo9050200	vo9050200-HDZ	vo9050200-RAL
	Угол 90 град. вертикальный внешний 50x300 мм ЕКФ		300	277	0,8	1,31	vo9050300	vo9050300-HDZ	vo9050300-RAL
	Угол 90 град. вертикальный внешний 50x400 мм ЕКФ		400	277	0,8	1,67	vo9050400	vo9050400-HDZ	vo9050400-RAL
	Угол 90 град. вертикальный внешний 50x500 мм ЕКФ		500	277	0,8	2,02	vo9050500	vo9050500-HDZ	vo9050500-RAL
	Угол 90 град. вертикальный внешний 50x600 мм ЕКФ		600	277	0,8	2,37	vo9050600	vo9050600-HDZ	vo9050600-RAL
	Угол 90 град. вертикальный внешний 80x100 мм ЕКФ	80	100	319	0,8	0,79	vo9080100	vo9080100-HDZ	vo9080100-RAL
	Угол 90 град. вертикальный внешний 80x150 мм ЕКФ		150	319	0,8	0,98	vo9080150	vo9080150-HDZ	vo9080150-RAL
	Угол 90 град. вертикальный внешний 80x200 мм ЕКФ		200	319	0,8	1,16	vo9080200	vo9080200-HDZ	vo9080200-RAL
	Угол 90 град. вертикальный внешний 80x300 мм ЕКФ		300	319	0,8	1,55	vo9080300	vo9080300-HDZ	vo9080300-RAL
	Угол 90 град. вертикальный внешний 80x400 мм ЕКФ		400	319	0,8	1,93	vo9080400	vo9080400-HDZ	vo9080400-RAL
	Угол 90 град. вертикальный внешний 80x500 мм ЕКФ		500	319	0,8	2,31	vo9080500	vo9080500-HDZ	vo9080500-RAL
	Угол 90 град. вертикальный внешний 80x600 мм ЕКФ		600	319	0,8	2,7	vo9080600	vo9080600-HDZ	vo9080600-RAL
	Угол 90 град. вертикальный внешний 100x100 мм ЕКФ		100	100	348	0,8	0,92	vo90100100	vo90100100-HDZ
	Угол 90 град. вертикальный внешний 100x150 мм ЕКФ	150		348	0,8	1,12	vo90100150	vo90100150-HDZ	vo90100150-RAL
	Угол 90 град. вертикальный внешний 100x200 мм ЕКФ	200		348	0,8	1,31	vo90100200	vo90100200-HDZ	vo90100200-RAL
	Угол 90 град. вертикальный внешний 100x300 мм ЕКФ	300		348	0,8	1,71	vo90100300	vo90100300-HDZ	vo90100300-RAL
	Угол 90 град. вертикальный внешний 100x400 мм ЕКФ	400		348	0,8	2,12	vo90100400	vo90100400-HDZ	vo90100400-RAL
	Угол 90 град. вертикальный внешний 100x500 мм ЕКФ	500		348	0,8	2,52	vo90100500	vo90100500-HDZ	vo90100500-RAL
	Угол 90 град. вертикальный внешний 100x600 мм ЕКФ	600		348	0,8	2,93	vo90100600	vo90100600-HDZ	vo90100600-RAL



Изображение	Наименование	Высота Н, мм	Ширина В, мм	Длина L, мм	Толщина стали, мм	Масса, кг	Артикул, исп. 1	Артикул, исп. 2	Артикул, исп. 3

Угол 90° вертикальный внутренний

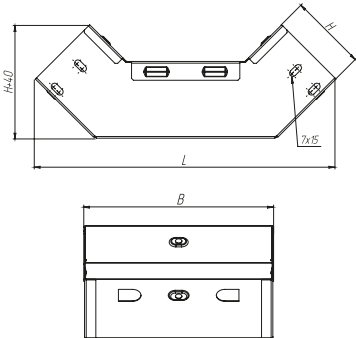
 	Угол 90 град. вертикальный внутренний 35x50 мм EKF	35	50	256	0,8	0,36	vi903550	vi903550-HDZ	vi903550-RAL
	Угол 90 град. вертикальный внутренний 35x100 мм EKF		100	256	0,8	0,52	vi9035100	vi9035100-HDZ	vi9035100-RAL
	Угол 90 град. вертикальный внутренний 35x150 мм EKF		150	256	0,8	0,69	vi9035150	vi9035150-HDZ	vi9035150-RAL
	Угол 90 град. вертикальный внутренний 35x200 мм EKF		200	256	0,8	0,85	vi9035200	vi9035200-HDZ	vi9035200-RAL
	Угол 90 град. вертикальный внутренний 50x50 мм EKF	50	50	277	0,8	0,43	vi905050	vi905050-HDZ	vi905050-RAL
	Угол 90 град. вертикальный внутренний 50x100 мм EKF		100	277	0,8	0,6	vi9050100	vi9050100-HDZ	vi9050100-RAL
	Угол 90 град. вертикальный внутренний 50x150 мм EKF		150	277	0,8	0,78	vi9050150	vi9050150-HDZ	vi9050150-RAL
	Угол 90 град. вертикальный внутренний 50x200 мм EKF		200	277	0,8	0,94	vi9050200	vi9050200-HDZ	vi9050200-RAL
	Угол 90 град. вертикальный внутренний 50x300 мм EKF		300	277	0,8	1,29	vi9050300	vi9050300-HDZ	vi9050300-RAL
	Угол 90 град. вертикальный внутренний 50x400 мм EKF		400	277	0,8	1,64	vi9050400	vi9050400-HDZ	vi9050400-RAL
	Угол 90 град. вертикальный внутренний 50x500 мм EKF		500	277	0,8	1,99	vi9050500	vi9050500-HDZ	vi9050500-RAL
	Угол 90 град. вертикальный внутренний 50x600 мм EKF		600	277	0,8	2,34	vi9050600	vi9050600-HDZ	vi9050600-RAL
	Угол 90 град. вертикальный внутренний 80x100 мм EKF	80	100	319	0,8	0,77	vi9080100	vi9080100-HDZ	vi9080100-RAL
	Угол 90 град. вертикальный внутренний 80x150 мм EKF		150	319	0,8	0,96	vi9080150	vi9080150-HDZ	vi9080150-RAL
	Угол 90 град. вертикальный внутренний 80x200 мм EKF		200	319	0,8	1,14	vi9080200	vi9080200-HDZ	vi9080200-RAL
	Угол 90 град. вертикальный внутренний 80x300 мм EKF		300	319	0,8	1,52	vi9080300	vi9080300-HDZ	vi9080300-RAL
	Угол 90 град. вертикальный внутренний 80x400 мм EKF		400	319	0,8	1,9	vi9080400	vi9080400-HDZ	vi9080400-RAL
	Угол 90 град. вертикальный внутренний 80x500 мм EKF		500	319	0,8	2,28	vi9080500	vi9080500-HDZ	vi9080500-RAL
	Угол 90 град. вертикальный внутренний 80x600 мм EKF		600	319	0,8	2,66	vi9080600	vi9080600-HDZ	vi9080600-RAL
	Угол 90 град. вертикальный внутренний 100x100 мм EKF		100	100	348	0,8	0,89	vi90100100	vi90100100-HDZ
	Угол 90 град. вертикальный внутренний 100x150 мм EKF	150		348	0,8	1,09	vi90100150	vi90100150-HDZ	vi90100150-RAL
	Угол 90 град. вертикальный внутренний 100x200 мм EKF	200		348	0,8	1,28	vi90100200	vi90100200-HDZ	vi90100200-RAL
	Угол 90 град. вертикальный внутренний 100x300 мм EKF	300		348	0,8	1,68	vi90100300	vi90100300-HDZ	vi90100300-RAL
	Угол 90 град. вертикальный внутренний 100x400 мм EKF	400		348	0,8	2,09	vi90100400	vi90100400-HDZ	vi90100400-RAL
	Угол 90 град. вертикальный внутренний 100x500 мм EKF	500		348	0,8	2,49	vi90100500	vi90100500-HDZ	vi90100500-RAL
	Угол 90 град. вертикальный внутренний 100x600 мм EKF	600		348	0,8	2,89	vi90100600	vi90100600-HDZ	vi90100600-RAL

Угол 90° горизонтальный

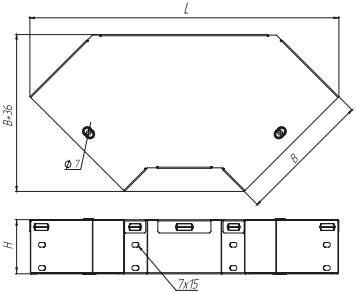
 	Угол 90 град. горизонтальный 35x50 мм EKF PROxima	35	50	253	0,8	0,35	g903550	g903550-HDZ	g903550-RAL
	Угол 90 град. горизонтальный 35x100 мм EKF PROxima		100	324	0,8	0,59	g9035100	g9035100-HDZ	g9035100-RAL
	Угол 90 град. горизонтальный 35x150 мм EKF PROxima		150	395	0,8	0,89	g9035150	g9035150-HDZ	g9035150-RAL
	Угол 90 град. горизонтальный 35x200 мм EKF PROxima		200	465	0,8	1,22	g9035200	g9035200-HDZ	g9035200-RAL
	Угол 90 град. горизонтальный 50x50 мм EKF PROxima	50	50	253	0,8	0,4	g905050	g905050-HDZ	g905050-RAL
	Угол 90 град. горизонтальный 50x100 мм EKF PROxima		100	324	0,8	0,65	g9050100	g9050100-HDZ	g9050100-RAL
	Угол 90 град. горизонтальный 50x150 мм EKF PROxima		150	395	0,8	0,95	g9050150	g9050150-HDZ	g9050150-RAL
	Угол 90 град. горизонтальный 50x200 мм EKF PROxima		200	465	0,8	1,29	g9050200	g9050200-HDZ	g9050200-RAL
	Угол 90 град. горизонтальный 50x300 мм EKF PROxima		300	607	0,8	2,16	g9050300	g9050300-HDZ	g9050300-RAL
	Угол 90 град. горизонтальный 50x400 мм EKF PROxima		400	748	0,8	3,24	g9050400	g9050400-HDZ	g9050400-RAL
	Угол 90 град. горизонтальный 50x500 мм EKF PROxima		500	890	0,8	4,52	g9050500	g9050500-HDZ	g9050500-RAL
	Угол 90 град. горизонтальный 50x600 мм EKF PROxima		600	1031	0,8	6,02	g9050600	g9050600-HDZ	g9050600-RAL
	Угол 90 град. горизонтальный 80x100 мм EKF PROxima	80	100	324	0,8	0,75	g9080100	g9080100-HDZ	g9080100-RAL
	Угол 90 град. горизонтальный 80x150 мм EKF PROxima		150	395	0,8	1,07	g9080150	g9080150-HDZ	g9080150-RAL
	Угол 90 град. горизонтальный 80x200 мм EKF PROxima		200	465	0,8	1,43	g9080200	g9080200-HDZ	g9080200-RAL
	Угол 90 град. горизонтальный 80x300 мм EKF PROxima		300	607	0,8	2,33	g9080300	g9080300-HDZ	g9080300-RAL
	Угол 90 град. горизонтальный 80x400 мм EKF PROxima		400	748	0,8	3,44	g9080400	g9080400-HDZ	g9080400-RAL
	Угол 90 град. горизонтальный 80x500 мм EKF PROxima		500	890	0,8	4,76	g9080500	g9080500-HDZ	g9080500-RAL
	Угол 90 град. горизонтальный 80x600 мм EKF PROxima		600	1031	0,8	6,28	g9080600	g9080600-HDZ	g9080600-RAL
	Угол 90 град. горизонтальный 100x100 мм EKF PROxima		100	100	324	0,8	0,83	g90100100	g90100100-HDZ
	Угол 90 град. горизонтальный 100x150 мм EKF PROxima	150		395	0,8	1,16	g90100150	g90100150-HDZ	g90100150-RAL
	Угол 90 град. горизонтальный 100x200 мм EKF PROxima	200		465	0,8	1,53	g90100200	g90100200-HDZ	g90100200-RAL
	Угол 90 град. горизонтальный 100x300 мм EKF PROxima	300		607	0,8	2,45	g90100300	g90100300-HDZ	g90100300-RAL
	Угол 90 град. горизонтальный 100x400 мм EKF PROxima	400		748	0,8	3,58	g90100400	g90100400-HDZ	g90100400-RAL
	Угол 90 град. горизонтальный 100x500 мм EKF PROxima	500		890	0,8	4,91	g90100500	g90100500-HDZ	g90100500-RAL
	Угол 90 град. горизонтальный 100x600 мм EKF PROxima	600		1031	0,8	6,46	g90100600	g90100600-HDZ	g90100600-RAL

Изображение	Наименование	Высота Н, мм	Ширина В, мм	Длина L, мм	Толщина металла, мм	Масса, кг	Артикул, исп. 1
-------------	--------------	--------------	--------------	-------------	---------------------	-----------	-----------------

Угол горизонтальный изменяемый

	Угол горизонтальный изменяемый h=50мм EKF осн.100 мм EKF PROxima	50	140	149	0,8	0,08	y50100
	Угол горизонтальный изменяемый h=50мм EKF осн.150 мм EKF PROxima		190	199	0,8	0,13	y50150
	Угол горизонтальный изменяемый h=50мм EKF осн.200 мм EKF PROxima		230	249	0,8	0,19	y50200
	Угол горизонтальный изменяемый h=50мм EKF осн.300 мм EKF PROxima		320	349	0,8	0,37	y50300
	Угол горизонтальный изменяемый h=50мм EKF осн.400 мм EKF PROxima		400	449	0,8	0,59	y50400
	Угол горизонтальный изменяемый h=80мм EKF осн.100 мм EKF PROxima	80	140	209	0,8	0,11	y80100
	Угол горизонтальный изменяемый h=80мм EKF осн.150 мм EKF PROxima		190	259	0,8	0,17	y80150
	Угол горизонтальный изменяемый h=80мм EKF осн.200 мм EKF PROxima		230	309	0,8	0,24	y80200
	Угол горизонтальный изменяемый h=80мм EKF осн.300 мм EKF PROxima		320	409	0,8	0,42	y80300
	Угол горизонтальный изменяемый h=80мм EKF осн.400 мм EKF PROxima		400	509	0,8	0,66	y80400
	Угол горизонтальный изменяемый h=100мм EKF осн.100 мм EKF PROxima	100	140	249	0,8	0,13	y100100
	Угол горизонтальный изменяемый h=100мм EKF осн.150 мм EKF PROxima		190	299	0,8	0,2	y100150
	Угол горизонтальный изменяемый h=100мм EKF осн.200 мм EKF PROxima		230	349	0,8	0,27	y100200
	Угол горизонтальный изменяемый h=100мм EKF осн.300 мм EKF PROxima		320	449	0,8	0,47	y100300
	Угол горизонтальный изменяемый h=100мм EKF осн.400 мм EKF PROxima		400	549	0,8	0,72	y100400

Изображение	Наименование	Высота Н, мм	Высота Н1, мм	Высота Н2, мм	Ширина В, мм	Толщина металла, мм	Масса, кг	Артикул, исп. 1	Артикул, исп. 2	Артикул, исп. 3
-------------	--------------	--------------	---------------	---------------	--------------	---------------------	-----------	-----------------	-----------------	-----------------

Фланец соединительный

	Фланец соединительный 35x50 мм EKF	35	90	61	50	0,8	0,14	f3550	-	f3550-RAL
	Фланец соединительный 35x100 мм EKF		90	61	100	0,8	0,21	f35100	-	f35100-RAL
	Фланец соединительный 35x150 мм EKF		90	61	150	0,8	0,29	f35150	-	f35150-RAL
	Фланец соединительный 35x200 мм EKF		90	61	200	0,8	0,36	f35200	-	f35200-RAL
	Фланец соединительный 50x50 мм EKF	50	105	76	50	0,8	0,17	f5050	f5050-HDZ	f5050-RAL
	Фланец соединительный 50x100 мм EKF		105	76	100	0,8	0,24	f50100	f50100-HDZ	f50100-RAL
	Фланец соединительный 50x150 мм EKF		105	76	150	0,8	0,31	f50150	f50150-HDZ	f50150-RAL
	Фланец соединительный 50x200 мм EKF		105	76	200	0,8	0,38	f50200	f50200-HDZ	f50200-RAL
	Фланец соединительный 50x300 мм EKF		105	76	300	0,8	0,52	f50300	-	f50300-RAL
	Фланец соединительный 50x400 мм EKF		105	76	400	0,8	0,66	f50400	-	f50400-RAL
	Фланец соединительный 50x500 мм EKF		105	76	500	0,8	0,8	f50500	-	f50500-RAL
	Фланец соединительный 50x600 мм EKF		105	76	600	0,8	0,94	f50600	-	f50600-RAL
	Фланец соединительный 80x100 мм EKF	80	135	106	100	0,8	0,28	f80100	f80100-HDZ	f80100-RAL
	Фланец соединительный 80x150 мм EKF		135	106	150	0,8	0,35	f80150	f80150-HDZ	f80150-RAL
	Фланец соединительный 80x200 мм EKF		135	106	200	0,8	0,42	f80200	f80200-HDZ	f80200-RAL
	Фланец соединительный 80x300 мм EKF		135	106	300	0,8	0,56	f80300	-	f80300-RAL
	Фланец соединительный 80x400 мм EKF		135	106	400	0,8	0,7	f80400	-	f80400-RAL
	Фланец соединительный 80x500 мм EKF		135	106	500	0,8	0,85	f80500	-	f80500-RAL
	Фланец соединительный 80x600 мм EKF		135	106	600	0,8	0,99	f80600	-	f80600-RAL
	Фланец соединительный 100x100 мм EKF		100	155	126	100	0,8	0,31	f100100	f100100-HDZ
	Фланец соединительный 100x150 мм EKF	155		126	150	0,8	0,38	f100150	f100150-HDZ	f100150-RAL
	Фланец соединительный 100x200 мм EKF	155		126	200	0,8	0,45	f100200	f100200-HDZ	f100200-RAL
	Фланец соединительный 100x300 мм EKF	155		126	300	0,8	0,59	f100300	-	f100300-RAL
	Фланец соединительный 100x400 мм EKF	155		126	400	0,8	0,73	f100400	-	f100400-RAL
Фланец соединительный 100x500 мм EKF	155	126		500	0,8	0,88	f100500	-	f100500-RAL	
Фланец соединительный 100x600 мм EKF	155	126		600	0,8	1,02	f100600	-	f100600-RAL	



Изображение	Наименование	Изменение высоты лотка H, мм	Ширина B, мм	Длина L, мм	Толщина металла, мм	Масса, кг	Артикул, исп. 1	Артикул, исп. 3
-------------	--------------	------------------------------	--------------	-------------	---------------------	-----------	-----------------	-----------------

Переходник по высоте

	Переходник по высоте 35x50x50 мм EKF	35-50	50	54	1	0,04	h355050	h355050-RAL
	Переходник по высоте 35x50x100 мм EKF		100	54	1	0,07	h3550100	h3550100-RAL
	Переходник по высоте 35x50x150 мм EKF		150	54	1	0,09	h3550150	h3550150-RAL
	Переходник по высоте 35x50x200 мм EKF		200	79	1	0,16	h3550200	h3550200-RAL
	Переходник по высоте 35x80x100 мм EKF	35-80	100	54	1	0,1	h3580100	h3580100-RAL
	Переходник по высоте 35x80x150 мм EKF		150	54	1	0,14	h3580150	h3580150-RAL
	Переходник по высоте 35x80x200 мм EKF		200	79	1	0,23	h3580200	h3580200-RAL
	Переходник по высоте 35x100x100 мм EKF	35-100	100	54	1	0,13	h35100100	h35100100-RAL
	Переходник по высоте 35x100x150 мм EKF		150	54	1	0,18	h35100150	h35100150-RAL
	Переходник по высоте 35x100x200 мм EKF		200	79	1	0,28	h35100200	h35100200-RAL
	Переходник по высоте 50x80x100 мм EKF	50--80	100	54	1	0,09	h5080100	h5080100-RAL
	Переходник по высоте 50x80x150 мм EKF		150	54	1	0,12	h5080150	h5080150-RAL
	Переходник по высоте 50x80x200 мм EKF		200	79	1	0,2	h5080200	h5080200-RAL
	Переходник по высоте 50x80x300 мм EKF		300	79	1	0,28	h5080300	h5080300-RAL
	Переходник по высоте 50x80x400 мм EKF		400	79	1	0,37	h5080400	h5080400-RAL
	Переходник по высоте 50x80x500 мм EKF		500	79	1	0,45	h5080500	h5080500-RAL
	Переходник по высоте 50x80x600 мм EKF	600	79	1	0,54	h5080600	h5080600-RAL	
	Переходник по высоте 50x100x100 мм EKF	50-100	100	54	1	0,11	h50100100	h50100100-RAL
	Переходник по высоте 50x100x150 мм EKF		150	54	1	0,15	h50100150	h50100150-RAL
	Переходник по высоте 50x100x200 мм EKF		200	79	1	0,24	h50100200	h50100200-RAL
	Переходник по высоте 50x100x300 мм EKF		300	79	1	0,34	h50100300	h50100300-RAL
	Переходник по высоте 50x100x400 мм EKF		400	79	1	0,44	h50100400	h50100400-RAL
	Переходник по высоте 50x100x500 мм EKF		500	79	1	0,54	h50100500	h50100500-RAL
	Переходник по высоте 50x100x600 мм EKF	600	79	1	0,64	h50100600	h50100600-RAL	
	Переходник по высоте 80x100x100 мм EKF	80-100	100	54	1	0,07	h80100100	h80100100-RAL
	Переходник по высоте 80x100x150 мм EKF		150	54	1	0,1	h80100150	h80100150-RAL
	Переходник по высоте 80x100x200 мм EKF		200	79	1	0,17	h80100200	h80100200-RAL
	Переходник по высоте 80x100x300 мм EKF		300	79	1	0,25	h80100300	h80100300-RAL
	Переходник по высоте 80x100x400 мм EKF		400	79	1	0,33	h80100400	h80100400-RAL
	Переходник по высоте 80x100x500 мм EKF		500	79	1	0,41	h80100500	h80100500-RAL
Переходник по высоте 80x100x600 мм EKF	600	79	1	0,48	h80100600	h80100600-RAL		

Изображение	Наименование	Изменение ширины лотка H, мм	Высота H, мм	Длина L, мм	Толщина металла, мм	Масса, кг	Артикул, исп. 1
-------------	--------------	------------------------------	--------------	-------------	---------------------	-----------	-----------------

Переходник по ширине

	Переходник по ширине (заглушка) 35x50 мм EKF	50	35	124	1	0,01	w355010
	Переходник по ширине (заглушка) 35x100 мм EKF	100		174	1	0,015	w3510010
	Переходник по ширине (заглушка) 35x150 мм EKF	150		224	1	0,02	w3515010
	Переходник по ширине (заглушка) 50x50 мм EKF	50	50	124	1	0,02	w505010
	Переходник по ширине (заглушка) 50x100 мм EKF	100		174	1	0,03	w5010010
	Переходник по ширине (заглушка) 50x150 мм EKF	150		224	1	0,04	w5015010
	Переходник по ширине (заглушка) 50x200 мм EKF	200		274	1	0,05	w5020010
	Переходник по ширине (заглушка) 50x300 мм EKF	300		374	1	0,08	w5030010
	Переходник по ширине (заглушка) 50x400 мм EKF	400		474	1	0,1	w5040010
	Переходник по ширине (заглушка) 50x500 мм EKF	500	574	1	0,12	w5050010	
	Переходник по ширине (заглушка) 80x100 мм EKF	100	80	174	1	0,07	w8010010
	Переходник по ширине (заглушка) 80x150 мм EKF	150		224	1	0,09	w8015010
	Переходник по ширине (заглушка) 80x200 мм EKF	200		274	1	0,12	w8020010
	Переходник по ширине (заглушка) 80x300 мм EKF	300		374	1	0,16	w8030010
	Переходник по ширине (заглушка) 80x400 мм EKF	400		474	1	0,21	w8040010
	Переходник по ширине (заглушка) 80x500 мм EKF	500		574	1	0,25	w8050010
	Переходник по ширине (заглушка) 100x100 мм EKF	100		174	1	0,1	w10010010
	Переходник по ширине (заглушка) 100x150 мм EKF	150		224	1	0,13	w10015010
	Переходник по ширине (заглушка) 100x200 мм EKF	200		274	1	0,16	w10020010
	Переходник по ширине (заглушка) 100x300 мм EKF	300		374	1	0,22	w10030010
	Переходник по ширине (заглушка) 100x400 мм EKF	400		474	1	0,28	w10040010
	Переходник по ширине (заглушка) 100x500 мм EKF	500		574	1	0,34	w10050010

Изображение	Наименование	Ширина В, мм	Высота Н, мм	Длина L, мм	Толщина металла, мм	Масса, кг	Артикул, исп. 1	Артикул, исп. 2	Артикул, исп. 3
-------------	--------------	--------------	--------------	-------------	---------------------	-----------	-----------------	-----------------	-----------------

Держатель кабеля

	Держатель кабеля осн.100 мм EKF PROxima	90	9	25	1	0,02	d10010	d10010-HDZ	d10010-RAL
	Держатель кабеля осн.150 мм EKF PROxima	140	9	25	1	0,03	d15010	d15010-HDZ	d15010-RAL
	Держатель кабеля осн.200 мм EKF PROxima	190	9	25	1	0,04	d20010	d20010-HDZ	d20010-RAL
	Держатель кабеля осн.300 мм EKF PROxima	290	9	25	1	0,05	d30010	d30010-HDZ	d30010-RAL
	Держатель кабеля осн.400 мм EKF PROxima	390	9	25	1	0,06	d40010	d40010-HDZ	d40010-RAL

Накладка на крышку соединительная

	Накладка на крышку соединительная 50 мм EKF PROxima	57	7,5	65	0,8	0,04	nk5010	nk5010-HDZ	nk5010-RAL
	Накладка на крышку соединительная 100 мм EKF PROxima	107	7,5	65	0,8	0,06	nk10010	nk10010-HDZ	nk10010-RAL
	Накладка на крышку соединительная 150 мм EKF PROxima	157	7,5	65	0,8	0,09	nk15010	nk15010-HDZ	nk15010-RAL
	Накладка на крышку соединительная 200 мм EKF PROxima	207	7,5	85	0,8	0,15	nk20010	nk20010-HDZ	nk20010-RAL
	Накладка на крышку соединительная 300 мм EKF PROxima	307	7,5	85	0,8	0,21	nk30010	nk30010-HDZ	nk30010-RAL
	Накладка на крышку соединительная 400 мм EKF PROxima	407	7,5	85	0,8	0,28	nk40010	nk40010-HDZ	nk40010-RAL
	Накладка на крышку соединительная 500 мм EKF PROxima	507	7,5	85	0,8	0,35	nk50010	nk50010-HDZ	nk50010-RAL
	Накладка на крышку соединительная 600 мм EKF PROxima	607	7,5	85	0,8	0,41	nk60010	nk60010-HDZ	nk60010-RAL

Перегородка разделительная

	Накладка на основание соединительная 50 мм EKF PROxima	45	-	65	1	0,02	no5010	no5010-HDZ	no5010-RAL
	Накладка на основание соединительная 100 мм EKF PROxima	95	-	65	1	0,05	no10010	no10010-HDZ	no10010-RAL
	Накладка на основание соединительная 150 мм EKF PROxima	145	-	65	1	0,07	no15010	no15010-HDZ	no15010-RAL
	Накладка на основание соединительная 200 мм EKF PROxima	195	-	85	1	0,13	no20010	no20010-HDZ	no20010-RAL
	Накладка на основание соединительная 300 мм EKF PROxima	295	-	85	1	0,2	no30010	no30010-HDZ	no30010-RAL
	Накладка на основание соединительная 400 мм EKF PROxima	395	-	85	1	0,26	no40010	no40010-HDZ	no40010-RAL
	Накладка на основание соединительная 500 мм EKF PROxima	495	-	85	1	0,33	no50010	no50010-HDZ	no50010-RAL
	Накладка на основание соединительная 600 мм EKF PROxima	595	-	85	1	0,4	no60010	no60010-HDZ	no60010-RAL

Изображение	Наименование	Высота Н, мм	Длина L, мм	Толщина металла, мм	Масса, кг	Артикул, исп. 1	Артикул, исп. 2	Артикул, исп. 3
-------------	--------------	--------------	-------------	---------------------	-----------	-----------------	-----------------	-----------------

Накладка на основание соединительная

	Перегородка разделительная h=35 мм EKF PROxima	30	1500	0,7	0,46	p3507	p3507-HDZ	p3507-RAL
	Перегородка разделительная h=50 мм EKF PROxima	45	1500	0,7	0,59	p5007	p5007-HDZ	p5007-RAL
	Перегородка разделительная h=80 мм EKF PROxima	75	1500	0,7	0,84	p8007	p8007-HDZ	p8007-RAL
	Перегородка разделительная h=100 мм EKF PROxima	95	1500	0,7	1	p10007	p10007-HDZ	p10007-RAL

Изображение	Наименование	Ширина В, мм	Длина L, мм	Толщина металла, мм	Масса, кг	Артикул, исп. 1	Артикул, исп. 2	Артикул, исп. 3
-------------	--------------	--------------	-------------	---------------------	-----------	-----------------	-----------------	-----------------

Пластина соединительная

	Пластина шарнирного соединения h=35 мм EKF PROxima	12,5	33,5	1,5	0,02	o3510	o3510-HDZ	o3510-RAL
	Пластина шарнирного соединения h=50 мм EKF PROxima	27	33,5	1,5	0,04	o5010	o5010-HDZ	o5010-RAL
	Пластина шарнирного соединения h=80 мм EKF PROxima	57	40	1,5	0,07	o8010	o8010-HDZ	o8010-RAL
	Пластина шарнирного соединения h=100 мм EKF PROxima	77	40	1,5	0,09	o10010	o10010-HDZ	o10010-RAL

Изображение	Наименование	Ширина В, мм	Ширина В1, мм	Толщина металла, мм	Масса, кг	Артикул, исп. 1	Артикул, исп. 2	Артикул, исп. 3
-------------	--------------	--------------	---------------	---------------------	-----------	-----------------	-----------------	-----------------

Пластина шарнирного соединения

	Пластина шарнирного соединения h=35 мм EKF PROxima	12,5	33,5	1,5	0,02	o3510	o3510-HDZ	o3510-RAL
	Пластина шарнирного соединения h=50 мм EKF PROxima	27	33,5	1,5	0,04	o5010	o5010-HDZ	o5010-RAL
	Пластина шарнирного соединения h=80 мм EKF PROxima	57	40	1,5	0,07	o8010	o8010-HDZ	o8010-RAL
	Пластина шарнирного соединения h=100 мм EKF PROxima	77	40	1,5	0,09	o10010	o10010-HDZ	o10010-RAL

Изображение	Наименование	Ширина, мм	Длина, мм	Толщина металла, мм	Масса, кг	Артикул, исп. 1	Артикул, исп. 2	Артикул, исп. 3
-------------	--------------	------------	-----------	---------------------	-----------	-----------------	-----------------	-----------------

Плата монтажная

	Плата монтажная EKF PROxima	125	133	2	0,22	pm133125	pm133125-HDZ	pm133125-RAL
--	-----------------------------	-----	-----	---	------	----------	--------------	--------------

ТЕХНИЧЕСКИЕ ХАРАКТЕРИСТИКИ

Параметры	Значения
Номинальное напряжение, В	До 1000 В
Климатическое исполнение по ГОСТ 15150-69*	Исполнение 1 – У2, ХЛ2, УХЛ2
Степень защиты по ГОСТ 14254-96	Исполнение 2 – У1, ХЛ1, УХЛ1, УХЛ5
Лотки перфорированные без крышки	IP00
Лотки неперфорированные без крышки	IP00
Лотки перфорированные с крышкой	IP00
Лотки неперфорированные с крышкой	IP30
Тип покрытия	<p>Исполнение 1 – сталь, оцинкованная горячим способом по методу Сендзима по ГОСТ 14918-80. Толщина цинкового покрытия: 10–18 мкм.</p> <p>Исполнение 2 – сталь с цинковым покрытием, нанесенным методом горячего цинкования по ГОСТ 9.307. Толщина цинкового покрытия: 55–120 мкм.</p> <p>Исполнение 3 – сталь с порошковым покрытием. Толщина цинкового покрытия: 70–200 мкм.</p>

* Климатическое исполнение: У – с умеренным климатом; ХЛ – с холодным климатом; УХЛ – с умеренным и холодным климатом. Категория размещения: 1 – на открытом воздухе; 2 – под навесом или в помещении, где условия такие же, как на открытом воздухе, за исключением солнечной радиации, атмосферных осадков; 5 – в помещениях с повышенной влажностью, без искусственного регулирования климатических условий.

Графики нагрузки

Высота 35 мм

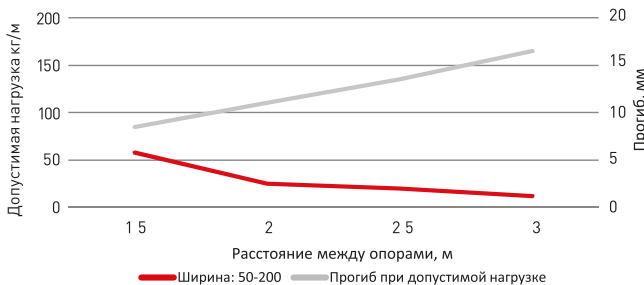

Высота 80 мм

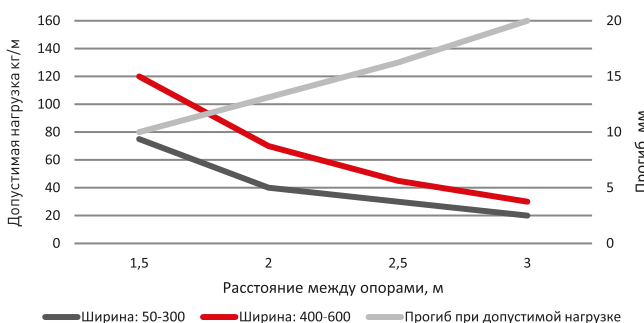

Высота 50 мм

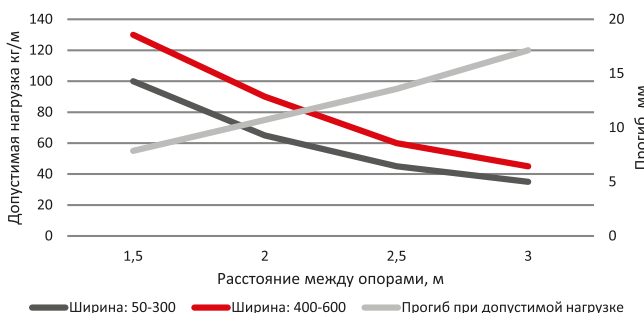

Высота 100 мм

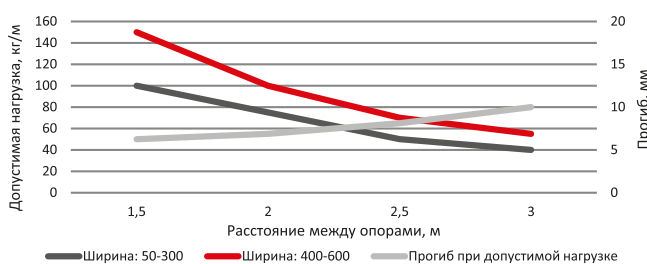

Особенности эксплуатации и монтажа

- Лотки EKF серии T-Line имеют уникальную конструкцию, подтвержденную патентом. Соединение в виде подштампованного замка, а также элементов типа «подкова», предусматривает отсутствие соединительных пластин при стыковке лотков «папа-мама» и обеспечивает безвинтовое соединение лотков. После ввода одной секции лотка в другую происходит фиксация, с помощью отгибающихся проушин (начиная с габарита 200 мм) позволяющая свободно, без дополнительной поддержки производить винтовое соединение.
- Маркировка в виде логотипа компании предусмотрена на поворотных, угловых, ответвительных и соединительных аксессуарах.
- При стыковке лотков или крышек по типу «мама-мама» необходимо использовать соединительную пластину и/или соединительную накладку.
- Соединение обеспечивает целостность конструкции, а также придает дополнительную жесткость трассе, чем предохраняет дно присоединяемого лотка от возможного прогиба.
- Конструктивное решение в виде скругленных кромок стенок лотка обеспечивает дополнительную защиту кабеля в процессе прокладки трассы.
- Конструкция крышки обеспечивает плотную фиксацию изделия на лотке благодаря закругленным кромкам, что не позволяет кабелю открывать крышку при вертикальном монтаже трассы.
- При выборе заказчиком сечения лотка необходимо учитывать уровень предельно допустимых нагрузок на лоток и элементы крепления, а также принимать во внимание требуемую емкость лотка с учетом количества укладываемых кабелей. Для этого необходимо обратиться к ПУЭ, которое регламентирует заполняемость лотков следующим образом: «Сумма сечений проводов и кабелей, рассчитанным по их наружным диаметрам, включая изоляцию и наружные оболочки, не должна превышать для глухих коробов (лотков) – 35% сечения в свету; для коробов (лотков) с открываемыми крышками – 40%».
- Для удобства расчета кабельных трасс с разбивкой элементов системы предлагаем использовать сервис MasterTray для расчета кабельных систем EKF T-Line.
- При проектировании и дальнейшем монтаже кабельных трасс необходимо учитывать минимальный радиус изгиба кабелей и по возможности отдавать приоритет многожильным кабелям.
- Следует придерживаться правила, что при одинаковом объеме пучков кабелей (силовых и сигнальных) первые предпочтительно укладывать в широкий лоток с низким бортом (например, 50x200=10000мм²), а вторые – в узкий лоток с высокой стенкой (100x100=10 000мм²), при невозможности заложить или смонтировать две трассы лотков необходимо максимально увеличить расстояние между разными типами кабелей и установить перегородку между ними.
- Необходимо придерживаться общих рекомендации для всех типов листовых лотков серии T-Line по выбору расстояния между опорами и стараться соблюдать шаг 1,5 м.
- При прокладке кабельных трасс необходимо учитывать, что высота кабеля или группы кабелей не должна превышать высоту боковой стенки лотка.
- Для обеспечения равномерности нагрузки следует по возможности избегать концентрации кабелей в углах лотка и стремиться к распределению кабелей по дну трассы.

Альбом типовых решений. Система металлических лотков T-Line

В альбоме типовых решений представлены примеры типовых вариантов прокладки системы металлических кабеленесущих трасс на основе металлических лотков собственного производства. Чертежи могут быть использованы для составления инструкций по сборке и монтажу, указаний по производству работ. «Альбом типовых решений».

Производитель оставляет за собой право вносить изменения в конструкцию, дизайн и содержание типовых узлов без предварительного уведомления.

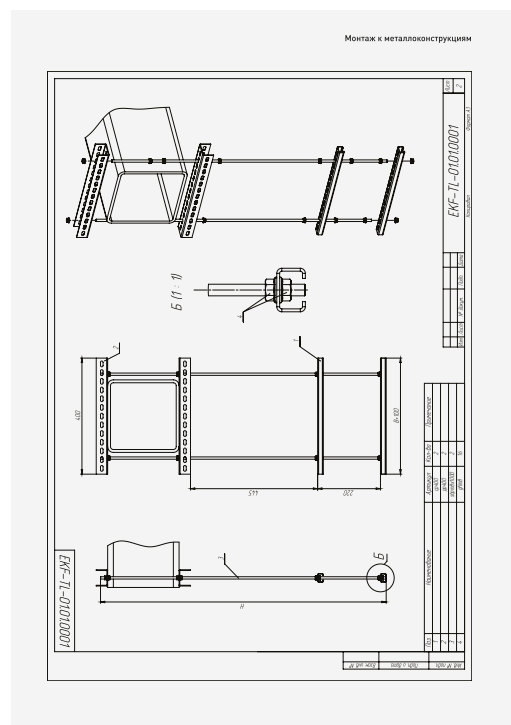
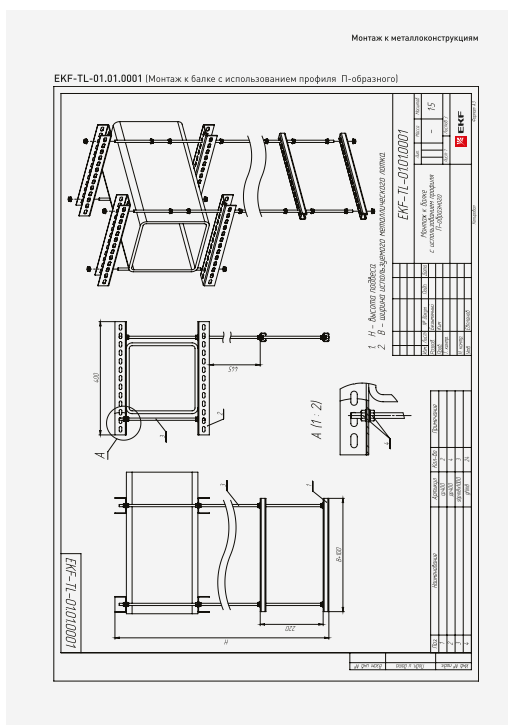

Система лестничных металлических лотков M-Line EKF PROxima



Лестничный лоток EKF M-Line – это кабельный лоток, который состоит из двух продольных направляющих профилей (лонжеронов), соединенных между собой поперечными перекладинами, и используется в качестве опоры для кабелей и проводов при выполнении трасс с открытой электропроводкой и открытой прокладке кабельных линий. За счет высокой несущей способности и жесткой конструкции на лестничных лотках EKF M-Line можно прокладывать тяжелые кабельные линии. Оперативный доступ к кабельной линии позволяет упростить ее обслуживание и при необходимости легко развивать систему кабельных трасс, а открытая конструкция лестничного лотка дает возможность для естественной терморегуляции кабеля и создает комфортные условия для его прокладки или замены. Испытания лестничных лотков EKF M-Line показали высокую огнестойкость и сохранность всех характеристик в условиях пожара.

Лестничный лоток M-Line применяется при монтаже трасс для прокладки открытых электропроводок и открытой прокладки кабельных линий на объектах различного назначения.



Промышленность



Производственные цеха



Объекты энергетической отрасли



Социальные объекты



ТЦ, БЦ, вокзалы, аэропорты, офисы



Быстрая и удобная сборка и монтаж кабельной трассы



Высокие показатели прочности и нагрузочной способности



Обеспечивает естественную вентиляцию кабельной трассы



Удобство обслуживания электропроводки



Возможность модернизации монтажной системы



Сохраняет работоспособность в течение 60–90 мин. при воздействии открытого пламени

Лотки представлены в двух вариантах исполнения, в зависимости от типа покрытия: исп. 1 – сталь, оцинкованная по методу Сендзи-мира, исп. 2 – горячее цинкование погружением.

Изображение	Наименование	Высота, мм	Длина, мм	Ширина В, мм	Толщина стали, мм	Масса, кг	Артикул, исп. 1	Артикул, исп. 2
-------------	--------------	------------	-----------	--------------	-------------------	-----------	-----------------	-----------------

Лоток лестничный металлический, высота стенки 50 мм

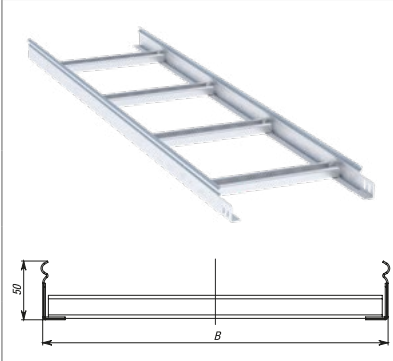
	Лоток лестничный 50x200x3000-1,2 мм EKF PROxima	50	3000	200	1,2	1,9	LT50200-1,2	LT50200-1,2-HDZ
	Лоток лестничный 50x300x3000-1,2 мм EKF PROxima			300	1,2	2,1	LT50300-1,2	LT50300-1,2-HDZ
	Лоток лестничный 50x400x3000-1,2 мм EKF PROxima			400	1,2	2,29	LT50400-1,2	LT50400-1,2-HDZ
	Лоток лестничный 50x500x3000-1,2 мм EKF PROxima			500	1,2	2,51	LT50500-1,2	LT50500-1,2-HDZ
	Лоток лестничный 50x600x3000-1,2 мм EKF PROxima			600	1,2	2,77	LT50600-1,2	LT50600-1,2-HDZ

Лоток лестничный металлический, высота стенки 80 мм

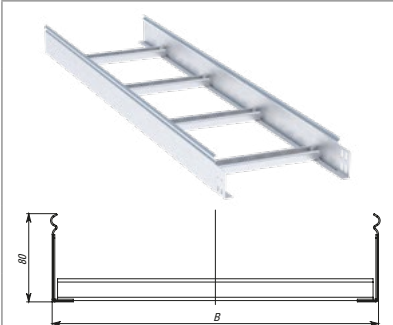
	Лоток лестн. 80x200x3000-1,2 мм EKF PROxima	80	3000	200	1,2	2,41	LT80200-1,2	LT80200-1,2-HDZ
	Лоток лестн. 80x300x3000-1,2 мм EKF PROxima			300	1,2	2,62	LT80300-1,2	LT80300-1,2-HDZ
	Лоток лестн. 80x400x3000-1,2 мм EKF PROxima			400	1,2	2,82	LT80400-1,2	LT80400-1,2-HDZ
	Лоток лестн. 80x500x3000-1,2 мм EKF PROxima			500	1,2	3,01	LT80500-1,2	LT80800-1,2-HDZ
	Лоток лестн. 80x600x3000-1,2 мм EKF PROxima			600	1,2	3,19	LT80600-1,2	LT80600-1,2-HDZ

Лоток лестничный металлический, высота стенки 100 мм

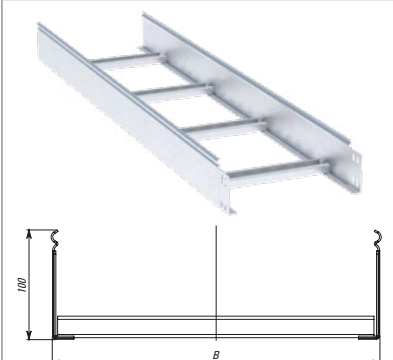
	Лоток лестн. 100x200x3000-1,5 мм EKF PROxima	100	3000	200	1,5	3,27	LT100200-1,5	LT100200-1,5-HDZ
	Лоток лестн. 100x300x3000-1,5 мм EKF PROxima			300	1,5	3,45	LT100300-1,5	LT100300-1,5-HDZ
	Лоток лестн. 100x400x3000-1,5 мм EKF PROxima			400	1,5	3,66	LT100400-1,5	LT100400-1,5-HDZ
	Лоток лестн. 100x500x3000-1,5 мм EKF PROxima			500	1,5	3,98	LT100500-1,5	LT100500-1,5-HDZ
	Лоток лестн. 100x600x3000-1,5 мм EKF PROxima			600	1,5	4,02	LT100600-1,5	LT100600-1,5-HDZ

Аксессуары для лестничных лотков*

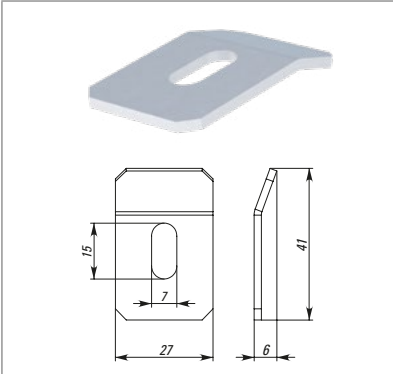
	Прижим лестничного лотка EKF PROxima	-	41	27	-	0,02	prtt	prtt-HDZ
---	--------------------------------------	---	----	----	---	------	------	----------

*Наличие и ассортимент аксессуаров для лестничного лотка уточняйте дополнительно.

Система проволочных металлических лотков R-Line EKF PROxima

ОПИСАНИЕ



Система металлических проволочных лотков R-Line отличается высоким качеством и предназначена для размещения в них силовых и информационных кабелей внутри объектов различного назначения. Проволочные лотки R-Line позволяют значительно упростить и ускорить монтаж, по сравнению с листовыми лотками. Для построения трассы не требуются системные аксессуары (углы, ответвители, переходники), как для других типов лотков. Любые повороты и ответвления изготавливаются непосредственно на месте монтажа. Широкий ряд типоразмеров лотков позволяет разработать кабельную трассу любой сложности. Испытания проволочных лотков R-Line EKF показали высокую огнестойкость и сохранность всех характеристик в условиях пожара. Облегченная конструкция проволочного лотка делает его легким в транспортировке и хранении.

Система металлических проволочных лотков R-Line применяется для организации силовой и сигнальной проводки и устанавливается на промышленных и гражданских объектах. При наружной установке необходимо использовать специсполнение.



Промышленность



Центры обработки данных, серверные



Социальные объекты



ТЦ, БЦ, вокзалы, аэропорты, офисы

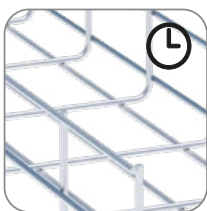

Быстрая и удобная сборка и монтаж кабельной трассы



Высокие показатели прочности и нагрузочной способности

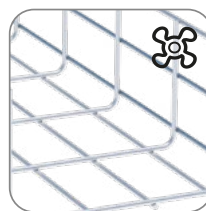

Обеспечивает естественную вентиляцию кабельной трассы



Удобство обслуживания электропроводки

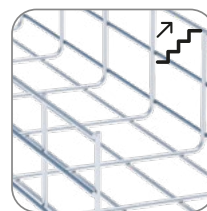

Возможность модернизации монтажной системы

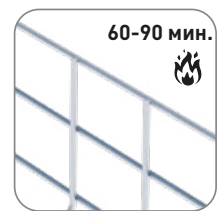

Сохраняет работоспособность в течение 60–90 мин. при воздействии открытого пламени

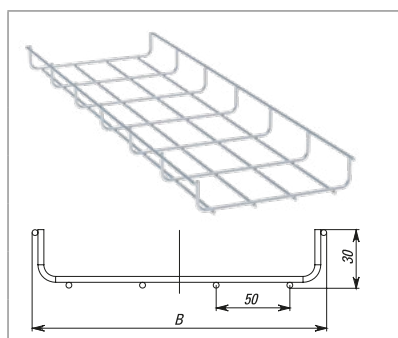
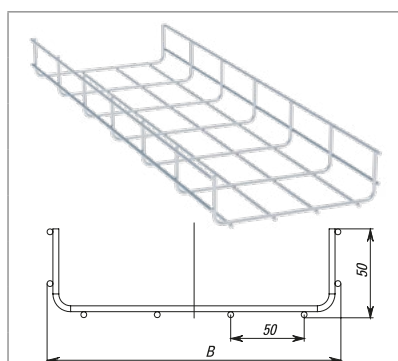
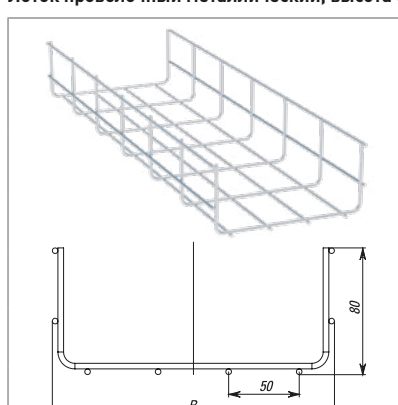
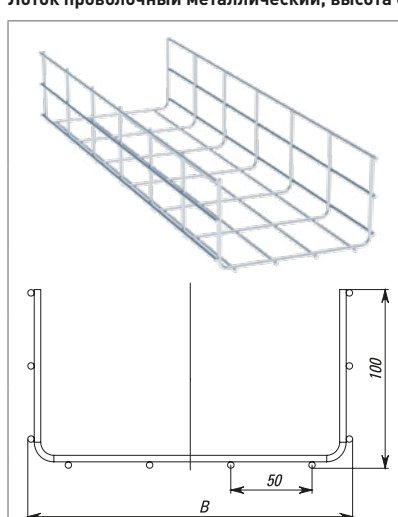
Изображение	Наименование	Высота, мм	Длина, мм	Ширина В, мм	Толщина стали, мм	Масса, кг	Артикул
Лоток проволочный металлический, высота стенки 30 мм							
	Лоток проволочный 30x50x3000-3,8 мм EKF PROxima	30	3000	50	3,8	0,40	LP3050-3,8
	Лоток проволочный 30x100x3000-3,8 мм EKF PROxima			100	3,8	0,45	LP30100-3,8
	Лоток проволочный 30x150x3000-3,8 мм EKF PROxima			150	3,8	0,57	LP30150-3,8
	Лоток проволочный 30x200x3000-3,8 мм EKF PROxima			200	3,8	0,69	LP30200-3,8
	Лоток проволочный 30x300x3000-3,8 мм EKF PROxima			300	3,8	1,04	LP30300-3,8
	Лоток проволочный 30x400x3000-3,8 мм EKF PROxima			400	3,8	1,32	LP30400-3,8
	Лоток проволочный 30x500x3000-3,8 мм EKF PROxima			500	3,8	1,59	LP30500-3,8
Лоток проволочный металлический, высота стенки 50 мм							
	Лоток проволочный 50x50x3000-3,8 мм EKF PROxima	50	3000	50	3,8	0,44	LP5050-3,8
	Лоток проволочный 50x100x3000-3,8 мм EKF PROxima			100	3,8	0,63	LP50100-3,8
	Лоток проволочный 50x150x3000-3,8 мм EKF PROxima			150	3,8	0,68	LP50150-3,8
	Лоток проволочный 50x200x3000-3,8 мм EKF PROxima			200	3,8	0,87	LP50200-3,8
	Лоток проволочный 50x300x3000-3,8 мм EKF PROxima			300	3,8	1,25	LP50300-3,8
	Лоток проволочный 50x400x3000-3,8 мм EKF PROxima			400	3,8	1,52	LP50400-3,8
	Лоток проволочный 50x500x3000-3,8 мм EKF PROxima			500	3,8	1,79	LP50500-3,8
	Лоток проволочный 50x600x3000-3,8 мм EKF PROxima			600	3,8	2,06	LP50600-3,8
Лоток проволочный металлический, высота стенки 80 мм							
	Лоток проволочный 80x100x3000-3,8 мм EKF PROxima	80	3000	80	3,000	80	3000
	Лоток проволочный 80x150x3000-3,8 мм EKF PROxima			80	3000	80	3000
	Лоток проволочный 80x200x3000-3,8 мм EKF PROxima			80	3000	80	3000
	Лоток проволочный 80x300x3000-3,8 мм EKF PROxima			80	3000	80	3000
	Лоток проволочный 80x400x3000-3,8 мм EKF PROxima			80	3000	80	3000
	Лоток проволочный 80x500x3000-3,8 мм EKF PROxima			80	3000	80	3000
	Лоток проволочный 80x600x3000-3,8 мм EKF PROxima			80	3000	80	3000
Лоток проволочный металлический, высота стенки 100 мм							
	Лоток проволочный 100x100x3000-3,8 мм EKF PROxima	80	3000	100	3,8	0,98	LP100100-3,8
	Лоток проволочный 100x150x3000-3,8 мм EKF PROxima			150	3,8	1,03	LP100150-3,8
	Лоток проволочный 100x200x3000-3,8 мм EKF PROxima			200	3,8	1,25	LP100200-3,8
	Лоток проволочный 100x300x3000-3,8 мм EKF PROxima			300	3,8	1,52	LP100300-3,8
	Лоток проволочный 100x400x3000-3,8 мм EKF PROxima			400	3,8	1,79	LP100400-3,8
	Лоток проволочный 100x500x3000-3,8 мм EKF PROxima			500	3,8	2,06	LP100500-3,8
	Лоток проволочный 100x600x3000-3,8 мм EKF PROxima			600	3,8	2,33	LP100600-3,8

Аксессуары для проволочных лотков

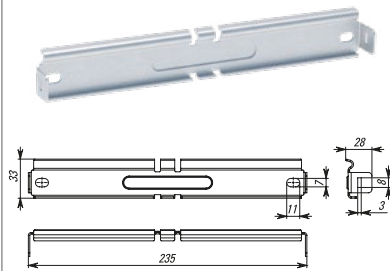
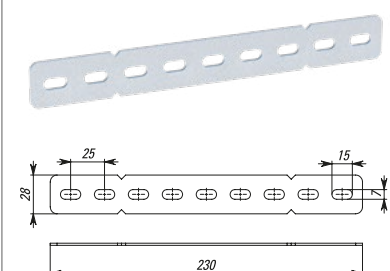
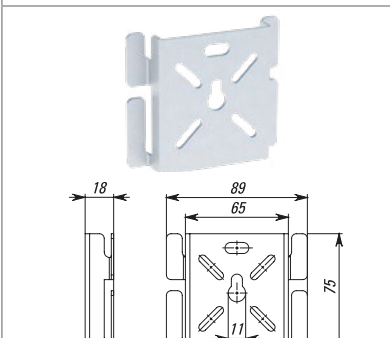
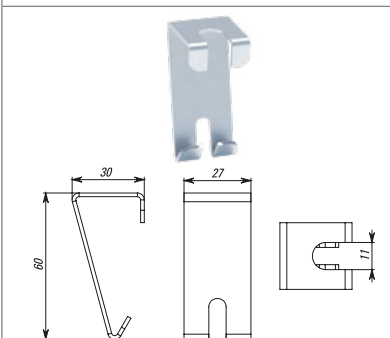
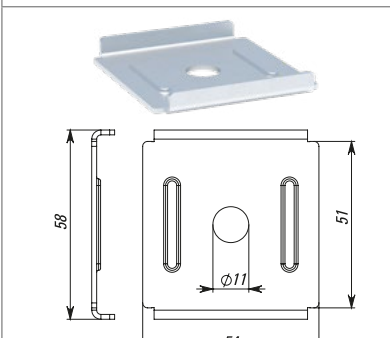
Изображение	Наименование	Длина, мм	Ширина В, мм	Масса, кг	Артикул
	Безвинтовой соединитель EKF PROxima	235	33	0,08	bvc
	Перфорированный соединитель EKF PROxima	230	28	0,08	pcp
	Плата монтажная универсальная EKF PROxima	89	75	0,07	pmu
	Фиксатор вертикальный EKF PROxima	60	27	0,04	fv
	Фиксаторная площадка EKF PROxima	58	54	0,04	fp

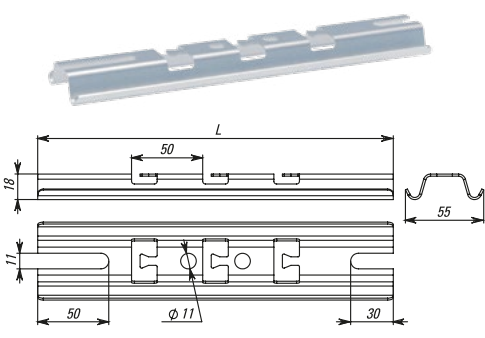
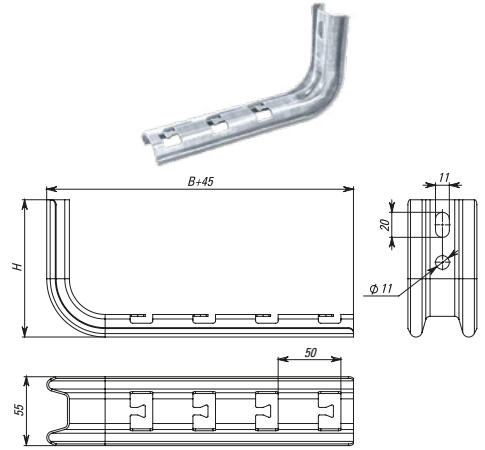
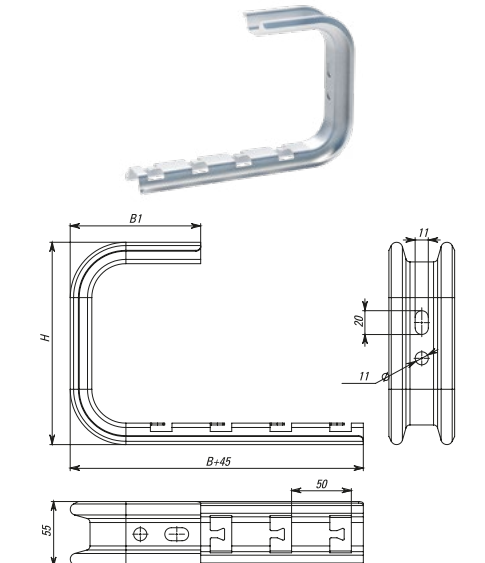
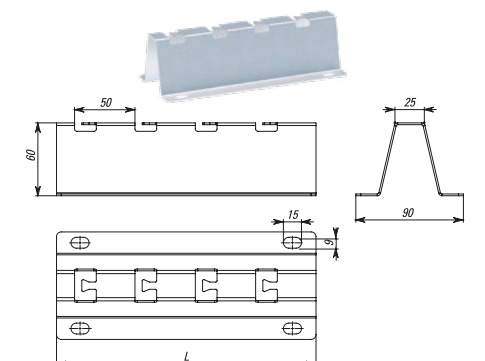
Изображение	Наименование	Максимальная ширина лотка В, мм	Высота, мм	Ширина В1, мм	Длина L, мм	Масса, кг	Артикул
	Омега-профиль для проволочного лотка 100 EKF PROxima	100	18	-	-	0,07	ompp100
	Омега-профиль для проволочного лотка 150 EKF PROxima	150		-	-	0,18	ompp150
	Омега-профиль для проволочного лотка 200 EKF PROxima	200		-	-	0,22	ompp200
	Омега-профиль для проволочного лотка 300 EKF PROxima	300		-	-	0,31	ompp300
	Омега-профиль для проволочного лотка 400 EKF PROxima	400		-	-	0,41	ompp400
	Омега-профиль для проволочного лотка 500 EKF PROxima	500		-	-	0,5	ompp500
	L-Омега профиль для проволочного лотка 100 EKF PROxima	100	92	-	-	0,19	omlp100
	L-Омега профиль для проволочного лотка 150 EKF PROxima	150	110	-	-	0,25	omlp150
	L-Омега профиль для проволочного лотка 200 EKF PROxima	200	110	-	-	0,29	omlp200
	L-Омега профиль для проволочного лотка 300 EKF PROxima	300	115	-	-	0,38	omlp300
	L-Омега профиль для проволочного лотка 400 EKF PROxima	400	121	-	-	0,48	omlp400
	C-Омега профиль для проволочного лотка 100 EKF PROxima	100	165	84	-	0,19	ompcp100
	C-Омега профиль для проволочного лотка 150 EKF PROxima	150	165	105	-	0,25	ompcp150
	C-Омега профиль для проволочного лотка 200 EKF PROxima	200	170	109	-	0,29	ompcp200
	C-Омега профиль для проволочного лотка 300 EKF PROxima	300	170	119	-	0,38	ompcp300
	Кронштейн настенно-напольный 100 EKF PROxima	100	60	-	90	0,21	knn100
	Кронштейн настенно-напольный 200 EKF PROxima	200	60	-	90	0,39	knn200
	Кронштейн настенно-напольный 300 EKF PROxima	300	60	-	90	0,57	knn300
	Кронштейн настенно-напольный 400 EKF PROxima	400	60	-	90	0,75	knn400
	Кронштейн настенно-напольный 500 EKF PROxima	500	60	-	90	0,95	knn500
	Кронштейн настенно-напольный 600 EKF PROxima	600	60	-	90	1,15	knn600

Система подвесов EKF PROxima

ОПИСАНИЕ



СДЕЛАНО
В РОССИИ

Системы подвесов состоят из кронштейнов, консолей, подвесов, стоек, монтажных профилей и других элементов, применяемых при прокладке кабельных трасс в горизонтальной и вертикальной плоскости, а также настенном, напольном и потолочном монтаже. Монтажные элементы могут применяться совместно со всеми системами металлических лотков (листовые, лестничные, проволочные) EKF для быстрого и удобного создания конструкции любой сложности.

ПРИМЕНЕНИЕ

Системы подвесов, в зависимости от своих конструктивных особенностей и исполнения, применяются повсеместно.



Промышленность



Медицина



Наука
и образование



Социальные
объекты



ТЦ, БЦ, вокзалы,
аэропорты, офисы



Гражданское
строительство

Системы подвесов представлены в двух вариантах исполнения, в зависимости от типа покрытия: исп. 1 – сталь, оцинкованная по методу Сендзимира, исп. 2 – горячее цинкование погружением.

Изображение	Наименование	Максимальная ширина лотка В, мм	Ширина В1, мм	Высота Н, мм	Масса, кг	Артикул, исп. 1	Артикул, исп. 2
-------------	--------------	---------------------------------	---------------	--------------	-----------	-----------------	-----------------

С-Омега профиль

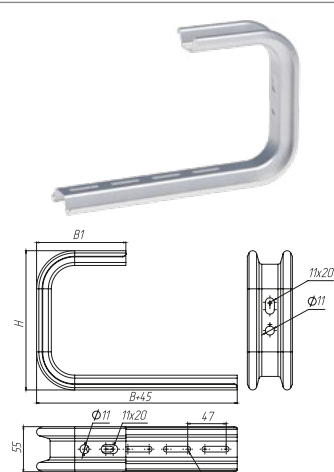
	С-Омега профиль 100 EKF PROxima	100	84	165	0,29	omrc100	omrc100-HDZ
	С-Омега профиль 150 EKF PROxima	150	105	165	0,35	omrc150	omrc150-HDZ
	С-Омега профиль 200 EKF PROxima	200	109	170	0,4	omrc200	omrc200-HDZ
	С-Омега профиль 300 EKF PROxima	300	119	170	0,51	omrc300	omrc300-HDZ
	С-Омега профиль 400 EKF PROxima	400	133	175	0,61	omrc400	omrc400-HDZ

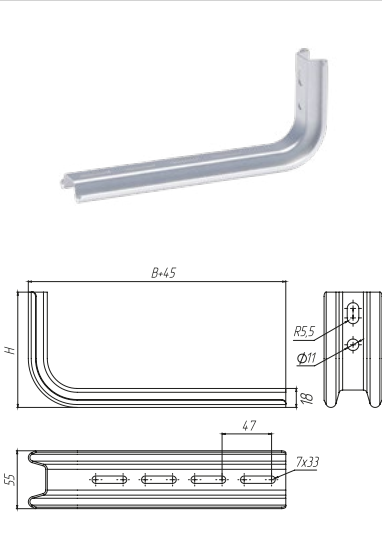
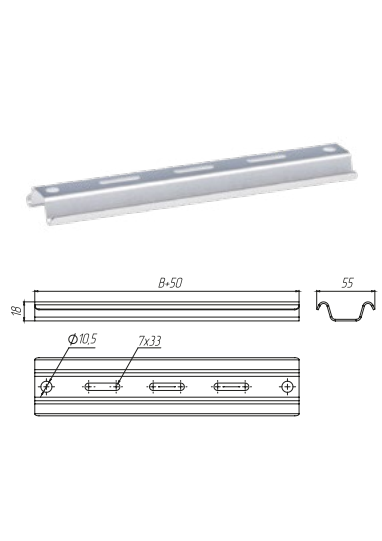
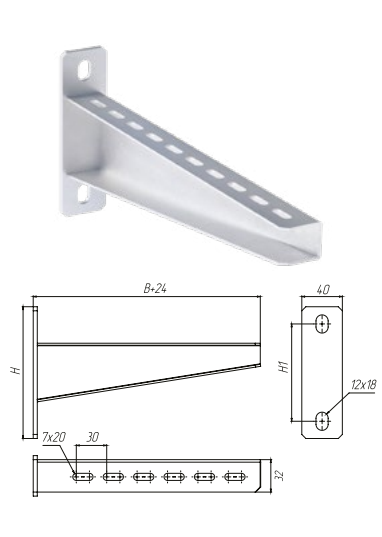
Изображение	Наименование	Максимальная ширина лотка В, мм	Высота Н, мм	Высота Н1, мм	Масса, кг	Артикул, исп. 1	Артикул, исп. 2
L-Омега профиль							
	L-Омега профиль 100 EKF PROxima	100	92	-	0,19	ompl100	ompl100-HDZ
	L-Омега профиль 150 EKF PROxima	150	110	-	0,25	ompl150	ompl150-HDZ
	L-Омега профиль 200 EKF PROxima	200	110	-	0,28	ompl200	ompl200-HDZ
	L-Омега профиль 300 EKF PROxima	300	115	-	0,38	ompl300	ompl300-HDZ
	L-Омега профиль 400 EKF PROxima	400	121	-	0,48	ompl400	ompl400-HDZ
Омега профиль							
	Омега-профиль 200 EKF PROxima	100	18	-	0,22	omp200	omp200-HDZ
	Омега-профиль 300 EKF PROxima	150	18	-	0,31	omp300	omp300-HDZ
	Омега-профиль 400 EKF PROxima	200	18	-	0,41	omp400	omp400-HDZ
	Омега-профиль 500 EKF PROxima	300	18	-	0,5	omp500	omp500-HDZ
	Омега-профиль 600 EKF PROxima	400	18	-	0,6	omp600	omp600-HDZ
Консоль усиленная							
	Консоль усиленная осн. 200мм EKF PROxima	200	130	96	0,48	-	ky200
	Консоль усиленная осн. 300мм EKF PROxima	300	140	106	0,68	-	ky300
	Консоль усиленная осн. 400мм EKF PROxima	400	155	121	1,11	-	ky400
	Консоль усиленная осн. 500мм EKF PROxima	500	165	131	1,39	-	ky500
	Консоль усиленная осн. 600мм EKF PROxima	600	165	131	1,62	-	ky600

Изображение	Наименование	Максимальная ширина лотка В, мм	Высота Н, мм	Толщина металла, мм	Масса, кг	Артикул, исп. 1	Артикул, исп. 2
-------------	--------------	---------------------------------	--------------	---------------------	-----------	-----------------	-----------------

Кронштейн замковый

	Кронштейн замковый осн. 100 мм EKF PROxima	100	84	1,5	0,2	kz100	kz100-HDZ
	Кронштейн замковый осн. 150 мм EKF PROxima	150	84	1,5	0,28	kz150	kz150-HDZ
	Кронштейн замковый осн. 200 мм EKF PROxima	200	124	1,5	0,45	kz200	kz200-HDZ
	Кронштейн замковый осн. 300 мм EKF PROxima	300	123	1,5	0,64	kz300	kz300-HDZ
	Кронштейн замковый осн. 400 мм EKF PROxima	400	122	1,5	0,84	kz400	kz400-HDZ
	Кронштейн замковый осн. 500 мм EKF PROxima	500	123	1,5	1,04	kz500	kz500-HDZ
	Кронштейн замковый осн. 600 мм EKF PROxima	600	122	1,5	1,23	kz600	kz600-HDZ

Кронштейн монтажный

	Кронштейн монтажный осн. 100 мм EKF PROxima	100	75	2	0,44	km100	km100-HDZ
	Кронштейн монтажный осн. 150 мм EKF PROxima	150		2	0,55	km150	km150-HDZ
	Кронштейн монтажный осн. 200 мм EKF PROxima	200		2	0,66	km200	km200-HDZ
	Кронштейн монтажный осн. 300 мм EKF PROxima	300		2	0,91	km300	km300-HDZ
	Кронштейн монтажный осн. 400 мм EKF PROxima	400		2	1,13	km400	km400-HDZ
	Кронштейн монтажный осн. 500 мм EKF PROxima	500		2	1,35	km500	km500-HDZ
	Кронштейн монтажный осн. 600 мм EKF PROxima	600		2	1,57	km600	km600-HDZ

Консоль без опоры

	Консоль без опоры 100 мм EKF PROxima	100	60	1,5	0,15	ko100-1,5	ko100-1,5-HDZ
	Консоль без опоры 150 мм EKF PROxima	150		1,5	0,2	ko150-1,5	ko150-1,5-HDZ
	Консоль без опоры 200 мм EKF PROxima	200		1,5	0,29	ko200-1,5	ko200-1,5-HDZ
	Консоль без опоры 300 мм EKF PROxima	300		1,5	0,44	ko300-1,5	ko300-1,5-HDZ
	Консоль без опоры 400 мм EKF PROxima	400		1,5	0,76	ko400-1,5	ko400-1,5-HDZ
	Консоль без опоры 500 мм EKF PROxima	500		1,5	1	ko500-1,5	ko500-1,5-HDZ
	Консоль без опоры 600 мм EKF PROxima	600		1,5	1,36	ko600-1,5	ko600-1,5-HDZ

Кронштейн настенный

	Кронштейн настенный осн. 100 мм EKF PROxima	100	80	1,5	0,16	kn100	kn100-HDZ
	Кронштейн настенный осн. 150 мм EKF PROxima	150	80	1,5	0,21	kn150	kn150-HDZ
	Кронштейн настенный осн. 200 мм EKF PROxima	200	120	1,5	0,32	kn200	kn200-HDZ
	Кронштейн настенный осн. 300 мм EKF PROxima	300	120	1,5	0,45	kn300	kn300-HDZ
	Кронштейн настенный осн. 400 мм EKF PROxima	400	120	1,5	0,57	kn400	kn400-HDZ
	Кронштейн настенный осн. 500 мм EKF PROxima	500	120	1,5	0,93	kn500	kn500-HDZ
	Кронштейн настенный осн. 600 мм EKF PROxima	600	120	1,5	1,09	kn600	kn600-HDZ

Изображение	Наименование	Ширина, мм	Высота, мм	Длина, мм	Толщина металла, мм	Масса, кг	Артикул, исп. 1	Артикул, исп. 2
	Кронштейн потолочный EKF PROxima	117	70	108	2	0,26	кр6142	кр6142-HDZ

Изображение	Наименование	Длина L, мм	Ширина В, мм	Ширина В1, мм	Масса, кг	Артикул, исп. 1	Артикул, исп. 2
	Кронштейн потолочный одинарный 115 мм EKF	115	32	62	0,83	кр115	кр115-HDZ
	Кронштейн потолочный одинарный 400 мм EKF	400	30	56	1,48	кр400	кр400-HDZ
	Кронштейн потолочный одинарный 600 мм EKF	600	30	56	1,92	кр600	кр600-HDZ
	Кронштейн потолочный одинарный 800 мм EKF	800	30	56	2,36	кр800	кр800-HDZ
	Кронштейн потолочный одинарный 1000 мм EKF	1000	30	56	2,8	кр1000	кр1000-HDZ
	Кронштейн потолочный одинарный 1200 мм EKF	1200	30	56	3,2	кр1200	кр1200-HDZ
	Кронштейн потолочный одинарный 1400 мм EKF	1400	30	56	3,6	кр1400	кр1400-HDZ
	Кронштейн потолочный одинарный 1600 мм EKF	1600	30	56	3,9	кр1600	кр1600-HDZ
	Кронштейн потолочный одинарный 1800 мм EKF	1800	30	56	4,3	кр1800	кр1800-HDZ
	Кронштейн потолочный одинарный 2000 мм EKF	2000	30	56	5	кр2000	кр2000-HDZ
	Кронштейн потолочный одинарный 2200 мм EKF	2200	30	56	5,4	кр2200	кр2200-HDZ
	Кронштейн потолочный одинарный 2400 мм EKF	2400	30	56	5,8	кр2400	кр2400-HDZ
	Кронштейн потолочный одинарный 2600 мм EKF	2600	30	56	6,1	кр2600	кр2600-HDZ
	Кронштейн потолочный одинарный 2800 мм EKF	2800	30	56	6,5	кр2800	кр2800-HDZ
	Кронштейн потолочный одинарный 3000 мм EKF	3000	30	56	6,9	кр3000	кр3000-HDZ

Изображение	Наименование	Длина L, мм	Ширина В, мм	Ширина В1, мм	Масса, кг	Артикул, исп. 1	Артикул, исп. 2
	Кронштейн потолочный двойной 115 мм EKF	115	64	62	1,25	кр2115	кр2115-HDZ
	Кронштейн потолочный двойной 400 мм EKF	400	60	56	2,48	кр2400	кр2400-HDZ
	Кронштейн потолочный двойной 600 мм EKF	600	60	56	3,42	кр2600	кр2600-HDZ
	Кронштейн потолочный двойной 800 мм EKF	800	60	56	4,27	крд800	крд800-HDZ
	Кронштейн потолочный двойной 1000 мм EKF	1000	60	56	5,15	крд1000	крд1000-HDZ
	Кронштейн потолочный двойной 1200 мм EKF	1200	60	56	6,05	крд1200	крд1200-HDZ
	Кронштейн потолочный двойной 1400 мм EKF	1400	60	56	6,95	крд1400	крд1400-HDZ
	Кронштейн потолочный двойной 1600 мм EKF	1600	60	56	7,35	крд1600	крд1600-HDZ
	Кронштейн потолочный двойной 1800 мм EKF	1800	60	56	8,25	крд1800	крд1800-HDZ
	Кронштейн потолочный двойной 2000 мм EKF	2000	60	56	9,55	крд2000	крд2000-HDZ
	Кронштейн потолочный двойной 2200 мм EKF	2200	60	56	10,45	крд2200	крд2200-HDZ
	Кронштейн потолочный двойной 2400 мм EKF	2400	60	56	11,2	крд2400	крд2400-HDZ
	Кронштейн потолочный двойной 2600 мм EKF	2600	60	56	11,75	крд2600	крд2600-HDZ
	Кронштейн потолочный двойной 2800 мм EKF	2800	60	56	12,65	крд2800	крд2800-HDZ
	Кронштейн потолочный двойной 3000 мм EKF	3000	60	56	13,15	крд3000	крд3000-HDZ

Изображение	Наименование	Длина, мм	Ширина, мм	Высота, мм	Толщина металла, мм	Масса, кг	Артикул, исп. 1	Артикул, исп. 2
	Кронштейн стеновой EKF PROxima	90	45	50	2	0,08	ks9050	ks9050-HDZ
	Держатель потолочный EKF PROxima	35	50	65	2	0,1	dp6070	-

Изображение	Наименование	Ширина, мм	Высота, мм	Толщина металла, мм	Диаметр резьбы, мм	Масса, кг	Артикул, исп. 1	Артикул, исп. 2
	Подвес для профнастила с гайкой M6 EKF PROxima	110	120	2	6	0,08	kp6120	kp6120-HDZ
	Подвес для профнастила с гайкой M8 EKF PROxima	110	120	2	8	0,08	kp8120	kp8120-HDZ
	Подвес для профнастила с гайкой M10 EKF PROxima	110	120	2	10	0,09	kp10120	kp10120-HDZ

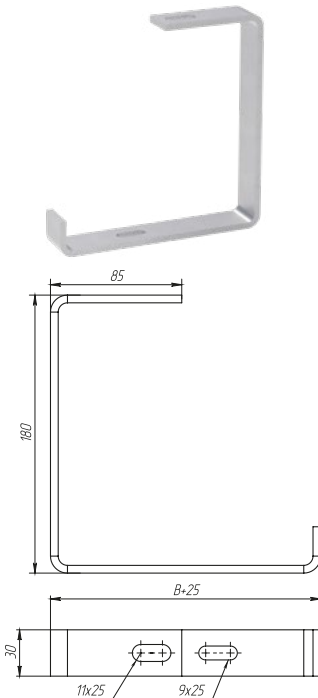
Изображение	Наименование	Максимальная ширина лотка В, мм	Высота, мм	Толщина металла, мм	Масса, кг	Артикул, исп. 1
	Подвес С-образный 50 мм EKF PROxima	50	130	4	0,25	pc50
	Подвес С-образный 100 мм EKF PROxima	100	180	4	0,45	pc100
	Подвес С-образный 150 мм EKF PROxima	150	180	4	0,51	pc150
	Подвес С-образный 200 мм EKF PROxima	200	180	4	0,56	pc200
	Подвес С-образный 300 мм EKF PROxima	300	180	4	0,68	pc300

Изображение	Наименование	Основание	Ширина В, мм	Высота, мм	Толщина металла, мм	Масса, кг	Артикул, исп. 1	Артикул, исп. 2
	Полка кабельная 150 мм K1160 EKF PROxima	150	217	64	2	0,31	pk150	pk150-HDZ
	Полка кабельная 200 мм K1161 EKF PROxima	200	267	64	2	0,47	pk200	pk200-HDZ
	Полка кабельная 300 мм K1162 EKF PROxima	300	367	64	2	0,64	pk300	pk300-HDZ
	Полка кабельная 400 мм K1163 EKF PROxima	400	467	64	2	0,8	pk400	pk400-HDZ

Изображение	Наименование	Длина, мм	Ширина, мм	Высота, мм	Толщина металла, мм	Масса, кг	Артикул, исп. 1	Артикул, исп. 2
	Скоба кабельная K1157 EKF PROxima	161	45	29	2	0,14	sk4529	sk4529-HDZ

Изображение	Наименование	Макс. ширина лотка В, мм	Ширина, мм	Высота, мм	Толщина металла, мм	Масса, кг	Артикул, исп. 1	Артикул, исп. 2
	Скоба подвеса верхняя осн. 100 мм EKF PROxima	100	56	113	2	0,36	pv100	pv100-HDZ
	Скоба подвеса верхняя осн. 150 мм EKF PROxima	150	56	113	2	0,42	pv150	pv150-HDZ
	Скоба подвеса верхняя осн. 200 мм EKF PROxima	200	56	113	2	0,46	pv200	pv200-HDZ
	Скоба подвеса верхняя осн. 300 мм EKF PROxima	300	56	113	2	0,61	pv300	pv300-HDZ
	Скоба подвеса верхняя осн. 400 мм EKF PROxima	400	56	113	2	0,73	pv400	pv400-HDZ
	Скоба подвеса верхняя осн. 500 мм EKF PROxima	500	56	113	2	0,86	pv500	pv500-HDZ
	Скоба подвеса верхняя осн. 600 мм EKF PROxima	600	56	113	2	0,99	pv600	pv600-HDZ
	Скоба подвеса нижняя (стойка настенная) осн. 100 мм EKF PROxima	100	45	22	2	0,14	pn100	pn100-HDZ
	Скоба подвеса нижняя (стойка настенная) осн. 150 мм EKF PROxima	150	45	22	2	0,17	pn150	pn150-HDZ
	Скоба подвеса нижняя (стойка настенная) осн. 200 мм EKF PROxima	200	45	22	2	0,2	pn200	pn200-HDZ
	Скоба подвеса нижняя (стойка настенная) осн. 300 мм EKF PROxima	300	45	22	2	0,27	pn300	pn300-HDZ
	Скоба подвеса нижняя (стойка настенная) осн. 400 мм EKF PROxima	400	45	22	2	0,33	pn400	pn400-HDZ
	Скоба подвеса нижняя (стойка настенная) осн. 500 мм EKF PROxima	500	45	22	2	0,39	pn500	pn500-HDZ
	Скоба подвеса нижняя (стойка настенная) осн. 600 мм EKF PROxima	600	45	22	2	0,46	pn600	pn600-HDZ

Изображение	Наименование	Ширина, мм	Высота, мм	Длина, мм	Толщина металла, мм	Масса, кг	Артикул, исп. 1
	Скоба потолочная EKF PROxima	60	85	100	2	0,32	p60100

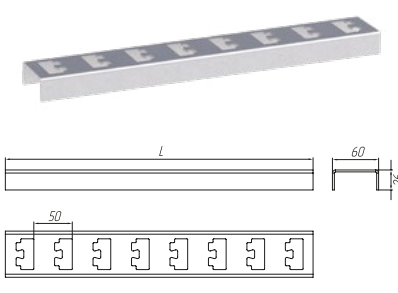
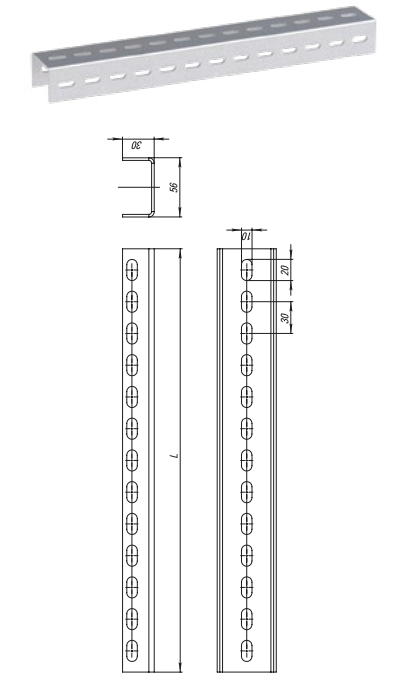
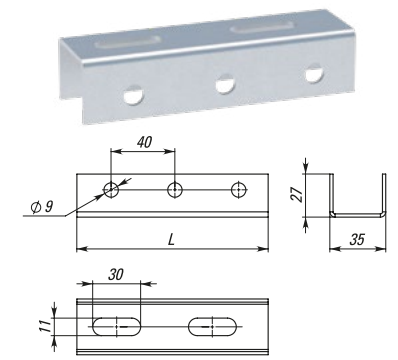
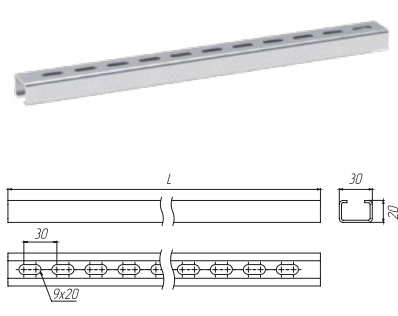
Изображение	Наименование	Ширина, мм	Высота, мм	Длина, мм	Толщина металла, мм	Масса, кг	Артикул, исп. 1	Артикул, исп. 2
	Стойка кабельная 400 мм K1150 EKF	60	26	400	2	0,7	sk400	sk400-HDZ
	Стойка кабельная 600 мм K1151 EKF	60	26	600	2	1,06	sk600	sk600-HDZ
	Стойка кабельная 800 мм K1152 EKF	60	26	800	2	1,41	sk800	sk800-HDZ
	Стойка кабельная 1200 мм K1153 EKF	60	26	1200	2	2,11	sk1200	sk1200-HDZ
	Стойка кабельная 1800 мм K1154 EKF	60	26	1800	2	3,17	sk1800	sk1800-HDZ
	Стойка кабельная 2200 мм K1155 EKF	60	26	2200	2	3,87	sk2200	sk2200-HDZ
	Профиль П-образный 200 мм EKF	56	30	200	2,5	0,44	pp200-2,5	pp200-2,5-HDZ
	Профиль П-образный 300 мм EKF	56	30	300	2,5	0,66	pp300-2,5	pp300-2,5-HDZ
	Профиль П-образный 400 мм EKF	56	30	400	2,5	0,88	pp400-2,5	pp400-2,5-HDZ
	Профиль П-образный 500 мм EKF	56	30	500	2,5	1,1	pp500-2,5	pp500-2,5-HDZ
	Профиль П-образный 600 мм EKF	56	30	600	2,5	1,32	pp600-2,5	pp600-2,5-HDZ
	Профиль П-образный 700 мм EKF	56	30	700	2,5	1,54	pp700-2,5	pp700-2,5-HDZ
	Профиль П-образный 800 мм EKF	56	30	800	2,5	1,76	pp800-2,5	pp800-2,5-HDZ
	Профиль П-образный 900 мм EKF	56	30	900	2,5	1,98	pp900-2,5	pp900-2,5-HDZ
	Профиль П-образный 1000 мм EKF	56	30	1000	2,5	2,225	pp1000	pp1000-HDZ
	Профиль П-образный 1200 мм EKF	56	30	1200	2,5	2,62	pp1200-2,5	pp1200-2,5-HDZ
	Профиль П-образный 1400 мм EKF	56	30	1400	2,5	3,02	pp1400-2,5	pp1400-2,5-HDZ
	Профиль П-образный 1600 мм EKF	56	30	1600	2,5	3,3	pp1600-2,5	pp1600-2,5-HDZ
	Профиль П-образный 1800 мм EKF	56	30	1800	2,5	3,8	pp1800-2,5	pp1800-2,5-HDZ
	Профиль П-образный 2000 мм EKF	56	30	2000	2,5	4,445	pp2000	pp2000-HDZ
	Профиль П-образный 2200 мм EKF	56	30	2200	2,5	4,84	pp2200-2,5	pp2200-2,5-HDZ
	Профиль П-образный 2400 мм EKF	56	30	2400	2,5	5,24	pp2400-2,5	pp2400-2,5-HDZ
Профиль П-образный 2600 мм EKF	56	30	2600	2,5	5,5	pp2600-2,5	pp2600-2,5-HDZ	
Профиль П-образный 2800 мм EKF	56	30	2800	2,5	6	pp2800-2,5	pp2800-2,5-HDZ	
Профиль П-образный 3000 мм EKF	56	30	3000	2,5	6,675	pp3000	pp3000-HDZ	
	Профиль П-образный 35x120 мм EKF	35	27	120	1,5	0,11	pp35120-1,5	pp35120-1,5-HDZ
	Профиль П-образный 35x180 мм EKF	35	27	180	1,5	0,17	pp35180-1,5	pp35180-1,5-HDZ
	Профиль С-образный 1000 мм EKF	35	20	1000	2	1,057	cp1000	cp1000-HDZ
	Профиль С-образный 2000 мм EKF	35	20	2000	2	2,114	cp2000	cp2000-HDZ
	Профиль С-образный 3000 мм EKF	35	20	3000	2	3,171	cp3000	cp3000-HDZ

Изображение	Наименование	Ширина, мм	Высота, мм	Длина L, мм	Толщина металла, мм	Масса, кг	Артикул, исп. 1	Артикул, исп. 2
	Профиль перфорированный L-образный 30x30x1000 мм EKF PROxima	30	30	1000	2,5	0,9	ppl3030-1-2	ppl3030-1-2-HDZ
	Профиль перфорированный L-образный 30x30x2000 мм EKF PROxima	30	30	2000	2,5	1,8	ppl3030-2-2	ppl3030-2-2-HDZ
	Профиль перфорированный L-образный 30x30x3000 мм EKF PROxima	30	30	3000	2,5	2,7	ppl3030-3-2	ppl3030-3-2-HDZ
	Профиль перфорированный L-образный 50x50x1000 мм EKF PROxima	50	50	1000	2,5	1,507	ppl5050-1-2	ppl5050-1-2-HDZ
	Профиль перфорированный L-образный 50x50x2000 мм EKF PROxima	50	50	2000	2,5	3,014	ppl5050-2-2	ppl5050-2-2-HDZ
	Профиль перфорированный L-образный 50x50x3000 мм EKF PROxima	50	50	3000	2,5	4,521	ppl5050-3-2	ppl5050-3-2-HDZ
	Профиль перфорированный L-образный K242 60x40x1000 мм EKF PROxima	60	40	1000	2,5	1,507	ppl6040-1-2	ppl6040-1-2-HDZ
	Профиль перфорированный L-образный K242 60x40x2000 мм EKF PROxima	60	40	2000	2,5	3,014	ppl6040-2-2	ppl6040-2-2-HDZ
	Профиль перфорированный L-образный K242 60x40x3000 мм EKF PROxima	60	40	3000	2,5	4,521	ppl6040-3-2	ppl6040-3-2-HDZ

Изображение	Наименование	Ширина B, мм	Ширина В1, мм	Высота, мм	Длина L, мм	Толщина металла, мм	Масса, кг	Артикул, исп. 1	Артикул, исп. 2
	Профиль перфорированный Z-образный 25x25x30x1000 мм EKF PROxima	25	30	25	1000	2,5	0,89	ppz2530-1-2	ppz2530-1-2-HDZ
	Профиль перфорированный Z-образный 25x25x30x2000 мм EKF PROxima	25	30	25	2000	2,5	1,78	ppz2530-2-2	ppz2530-2-2-HDZ
	Профиль перфорированный Z-образный 25x25x30x3000 мм EKF PROxima	25	30	25	3000	2,5	2,67	ppz2530-3-2	ppz2530-3-2-HDZ
	Профиль перфорированный Z-образный K238 30x30x40x1000 мм EKF PROxima	30	40	30	1000	2,5	1,29	ppz3040-1-2	ppz3040-1-2-HDZ
	Профиль перфорированный Z-образный K238 30x30x40x2000 мм EKF PROxima	30	40	30	2000	2,5	3,108	ppz3040-2-2	ppz3040-2-2-HDZ
	Профиль перфорированный Z-образный K238 30x30x40x3000 мм EKF PROxima	30	40	30	3000	2,5	3,87	ppz3040-3-2	ppz3040-3-2-HDZ
	Профиль перфорированный Z-образный K239 40x40x60x1000 мм EKF PROxima	40	60	40	1000	2,5	1,554	ppz4060-1-2	ppz4060-1-2-HDZ
	Профиль перфорированный Z-образный K239 40x40x60x2000 мм EKF PROxima	40	60	40	2000	2,5	3,108	ppz4060-2-2	ppz4060-2-2-HDZ
	Профиль перфорированный Z-образный K239 40x40x60x3000 мм EKF PROxima	40	60	40	3000	2,5	4,662	ppz4060-3-2	ppz4060-3-2-HDZ

STRUT-система S-Line

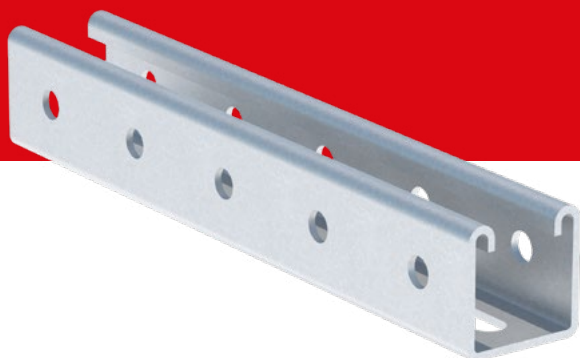

STRUT-система S-Line предназначена для создания сети инженерных систем зданий. Система позволяет без сварки создавать опорные конструкции и фиксировать элементы при помощи канальных гаек, при этом подобная конструкция обладает высокой несущей способностью.

Широкий ассортимент продукции позволяет создать монтажную систему любой сложности. Конструктивные особенности системы обеспечивают возможность оперативно и без лишних подготовительных работ модернизировать ее или изменять трассировку.

STRUT-профиль применяется для прокладки инженерных коммуникаций: системы вентиляции и кондиционирования, системы аварийного и повседневного освещения, кабельные трассы, систем наблюдения, оповещения, пожаротушения. Использование канальной гайки позволяет наиболее оперативно осуществлять монтаж несущих систем как внутри помещений, так и на открытых площадках.



Промышленность

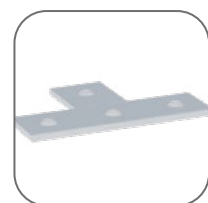

Медицина

Наука
и образованиеСоциальные
объектыТЦ, БЦ, вокзалы,
аэропорты, офисыВысокая несущая
способность
профиляБыстрый монтаж
с использованием
канальной гайкиШирокий
ассортимент
монтажных
элементовШирокий
ассортимент
консолей и стоекСтандартный ряд
типоразмеров
профиля 41x21 мм
и 41x41 мм

Ассортимент STRUT-системы S-Line представлен в двух вариантах исполнения, в зависимости от типа покрытия: исп. 1 – сталь, оцинкованная по методу Сендзимира, исп. 2 – горячее цинкование погружением.

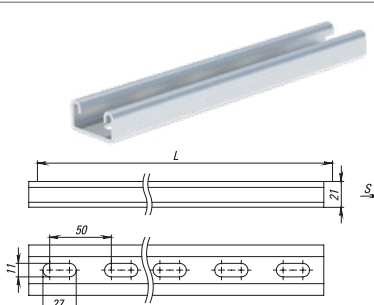
Изображение	Наименование	Ширина, мм	Высота, мм	Длина, мм	Толщина, мм	Масса, кг/шт	Артикул, исп. 1	Артикул, исп. 2
	STRUT-профиль 41x21x2,0x1000 EKF	41	21	1000	2	1,36	stp41211x2,0	stp41211x2,0-HDZ
	STRUT-профиль 41x21x2,0x2000 EKF	41	21	2000	2	2,72	stp41212x2,0	stp41212x2,0-HDZ
	STRUT-профиль 41x21x2,0x3000 EKF	41	21	3000	2	4,08	stp41213x2,0	stp41213x2,0-HDZ
	STRUT-профиль 41x21x2,0x6000 EKF	41	21	6000	2	8,16	stp41216x2,0	stp41216x2,0-HDZ
	STRUT-профиль 41x21x2,5x1000 EKF	41	21	1000	2,5	1,67	stp41211x2,5	stp41211x2,5-HDZ
	STRUT-профиль 41x21x2,5x2000 EKF	41	21	2000	2,5	3,34	stp41212x2,5	stp41212x2,5-HDZ
	STRUT-профиль 41x21x2,5x3000 EKF	41	21	3000	2,5	5,01	stp41213x2,5	stp41213x2,5-HDZ
	STRUT-профиль 41x21x2,5x6000 EKF	41	21	6000	2,5	10,02	stp41216x2,5	stp41216x2,5-HDZ

Изображение	Наименование	Ширина, мм	Высота, мм	Длина, мм	Толщина, мм	Масса, кг/шт	Артикул, исп.1	Артикул, исп.2
	STRUT-профиль двойной 41x21x2,0x1000 EKF	41	42	1000	2	2,72	stpd41211x2,0	stpd41211x2,0-HDZ
	STRUT-профиль двойной 41x21x2,0x2000 EKF	41	42	2000	2	5,44	stpd41212x2,0	stpd41212x2,0-HDZ
	STRUT-профиль двойной 41x21x2,0x3000 EKF	41	42	3000	2	8,16	stpd41213x2,0	stpd41213x2,0-HDZ
	STRUT-профиль двойной 41x21x2,0x6000 EKF	41	42	6000	2	16,32	stpd41216x2,0	stpd41216x2,0-HDZ
	STRUT-профиль двойной 41x21x2,5x1000 EKF	41	42	1000	2,5	3,34	stpd41211x2,5	stpd41211x2,5-HDZ
	STRUT-профиль двойной 41x21x2,5x2000 EKF	41	42	2000	2,5	6,68	stpd41212x2,5	stpd41212x2,5-HDZ
	STRUT-профиль двойной 41x21x2,5x3000 EKF	41	42	3000	2,5	10,02	stpd41213x2,5	stpd41213x2,5-HDZ
	STRUT-профиль двойной 41x21x2,5x6000 EKF	41	42	6000	2,5	20,04	stpd41216x2,5	stpd41216x2,5-HDZ
	STRUT-профиль 41x41x2,0x1000 EKF	41	41	1000	2	1,91	stp41411x2,0	stp41411x2,0-HDZ
	STRUT-профиль 41x41x2,0x2000 EKF	41	41	2000	2	3,82	stp41412x2,0	stp41412x2,0-HDZ
	STRUT-профиль 41x41x2,0x3000 EKF	41	41	3000	2	5,73	stp41413x2,0	stp41413x2,0-HDZ
	STRUT-профиль 41x41x2,0x6000 EKF	41	41	6000	2	11,46	stp41416x2,0	stp41416x2,0-HDZ
	STRUT-профиль 41x41x2,5x1000 EKF	41	41	1000	2,5	2,36	stp41411	stp41411-HDZ
	STRUT-профиль 41x41x2,5x2000 EKF	41	41	2000	2,5	4,72	stp41412	stp41412-HDZ
	STRUT-профиль 41x41x2,5x3000 EKF	41	41	3000	2,5	7,08	stp41413	stp41413-HDZ
	STRUT-профиль 41x41x2,5x6000 EKF	41	41	6000	2,5	14,16	stp41416x2,5	stp41416x2,5-HDZ
	STRUT-профиль двойной 41x41x2,0x1000 EKF	41	82	1000	2	3,82	stpd41411x2,0	stpd41411x2,0-HDZ
	STRUT-профиль двойной 41x41x2,0x2000 EKF	41	82	2000	2	7,64	stpd41412x2,0	stpd41412x2,0-HDZ
	STRUT-профиль двойной 41x41x2,0x3000 EKF	41	82	3000	2	11,46	stpd41413x2,0	stpd41413x2,0-HDZ
	STRUT-профиль двойной 41x41x2,0x6000 EKF	41	82	6000	2	22,92	stpd41416x2,0	stpd41416x2,0-HDZ
	STRUT-профиль двойной 41x41x2,5x1000 EKF	41	82	1000	2,5	4,72	stpd41411x2,5	stpd41411x2,5-HDZ
	STRUT-профиль двойной 41x41x2,5x2000 EKF	41	82	2000	2,5	9,44	stpd41412x2,5	stpd41412x2,5-HDZ
	STRUT-профиль двойной 41x41x2,5x3000 EKF	41	82	3000	2,5	14,16	stpd41413x2,5	stpd41413x2,5-HDZ
	STRUT-профиль двойной 41x41x2,5x6000 EKF	41	82	6000	2,5	28,32	stpd41416x2,5	stpd41416x2,5-HDZ

Изображение	Наименование	Ширина, мм	Высота, мм	Длина, мм	Толщина, мм	Масса, кг/шт	Артикул, исп.1	Артикул, исп.2
-------------	--------------	------------	------------	-----------	-------------	--------------	----------------	----------------

STRUT-стойки

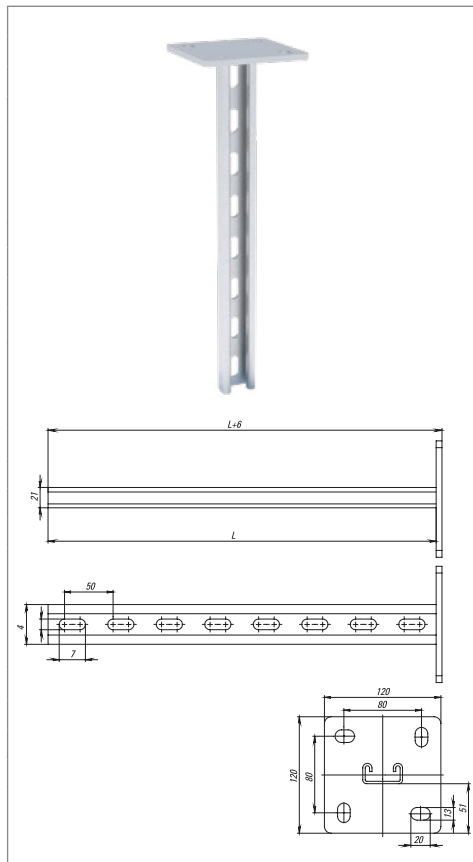

STRUT-стойка 41x21 мм, осн. 200 мм EKF	41	21	200	2,5	0,46	sts412120	sts412120-HDZ
STRUT-стойка 41x21 мм, осн. 300 мм EKF	41	21	300	2,5	0,7	sts412130	sts412130-HDZ
STRUT-стойка 41x21 мм, осн. 400 мм EKF	41	21	400	2,5	0,93	sts412140	sts412140-HDZ
STRUT-стойка 41x21 мм, осн. 500 мм EKF	41	21	500	2,5	1,17	sts412150	sts412150-HDZ
STRUT-стойка 41x21 мм, осн. 600 мм EKF	41	21	600	2,5	1,4	sts412160	sts412160-HDZ
STRUT-стойка 41x21 мм, осн. 700 мм EKF	41	21	700	2,5	1,63	sts412170	sts412170-HDZ
STRUT-стойка 41x21 мм, осн. 800 мм EKF	41	21	800	2,5	1,87	sts412180	sts412180-HDZ
STRUT-стойка 41x21 мм, осн. 900 мм EKF	41	21	900	2,5	2,1	sts412190	sts412190-HDZ
STRUT-стойка 41x21 мм, осн. 1000 мм EKF	41	21	1000	2,5	2,34	sts4121100	sts4121100-HDZ
STRUT-стойка 41x21 мм, осн. 1100 мм EKF	41	21	1100	2,5	2,57	sts4121110	sts4121110-HDZ
STRUT-стойка 41x21 мм, осн. 1200 мм EKF	41	21	1200	2,5	2,8	sts4121120	sts4121120-HDZ
STRUT-стойка 41x21 мм, осн. 1300 мм EKF	41	21	1300	2,5	3,04	sts4121130	sts4121130-HDZ
STRUT-стойка 41x21 мм, осн. 1400 мм EKF	41	21	1400	2,5	3,27	sts4121140	sts4121140-HDZ
STRUT-стойка 41x21 мм, осн. 1500 мм EKF	41	21	1500	2,5	3,51	sts4121150	sts4121150-HDZ
STRUT-стойка 41x21 мм, осн. 1600 мм EKF	41	21	1600	2,5	3,74	sts4121160	sts4121160-HDZ
STRUT-стойка 41x21 мм, осн. 1700 мм EKF	41	21	1700	2,5	3,97	sts4121170	sts4121170-HDZ
STRUT-стойка 41x21 мм, осн. 1800 мм EKF	41	21	1800	2,5	4,21	sts4121180	sts4121180-HDZ
STRUT-стойка 41x21 мм, осн. 1900 мм EKF	41	21	1900	2,5	4,44	sts4121190	sts4121190-HDZ
STRUT-стойка 41x21 мм, осн. 2000 мм EKF	41	21	2000	2,5	4,68	sts4121200	sts4121200-HDZ
STRUT-стойка 41x21 мм, осн. 2100 мм EKF	41	21	2100	2,5	4,91	sts4121210	sts4121210-HDZ
STRUT-стойка 41x21 мм, осн. 2200 мм EKF	41	21	2200	2,5	5,14	sts4121220	sts4121220-HDZ
STRUT-стойка 41x21 мм, осн. 2300 мм EKF	41	21	2300	2,5	5,38	sts4121230	sts4121230-HDZ
STRUT-стойка 41x21 мм, осн. 2400 мм EKF	41	21	2400	2,5	5,61	sts4121240	sts4121240-HDZ
STRUT-стойка 41x21 мм, осн. 2500 мм EKF	41	21	2500	2,5	5,85	sts4121250	sts4121250-HDZ
STRUT-стойка 41x21 мм, осн. 2600 мм EKF	41	21	2600	2,5	6,08	sts4121260	sts4121260-HDZ
STRUT-стойка 41x21 мм, осн. 2700 мм EKF	41	21	2700	2,5	6,31	sts4121270	sts4121270-HDZ
STRUT-стойка 41x21 мм, осн. 2800 мм EKF	41	21	2800	2,5	6,55	sts4121280	sts4121280-HDZ
STRUT-стойка 41x21 мм, осн. 2900 мм EKF	41	21	2900	2,5	6,78	sts4121290	sts4121290-HDZ
STRUT-стойка 41x21 мм, осн. 3000 мм EKF	41	21	3000	2,5	7,02	sts4121300	sts4121300-HDZ

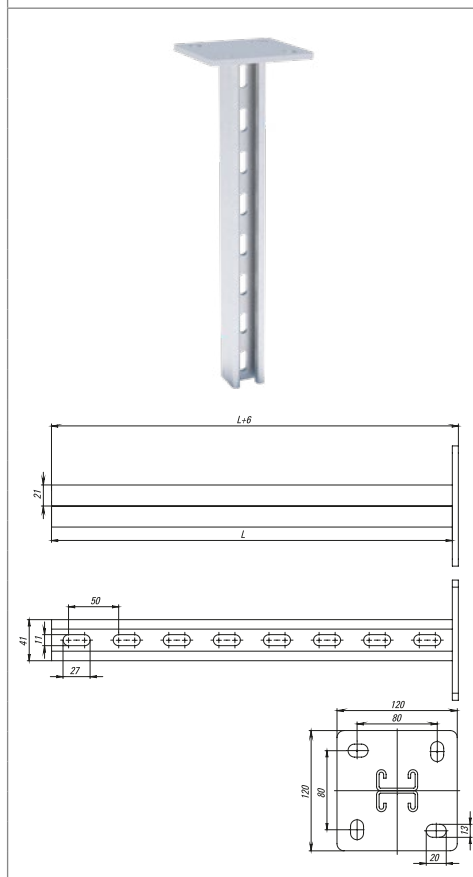

STRUT-стойка двойная 41x21x200 мм EKF	41	21	200	2,5	0,8	std412102	std412102-HDZ
STRUT-стойка двойная 41x21x300 мм EKF	41	21	300	2,5	1,2	std412103	std412103-HDZ
STRUT-стойка двойная 41x21x400 мм EKF	41	21	400	2,5	1,6	std412104	std412104-HDZ
STRUT-стойка двойная 41x21x500 мм EKF	41	21	500	2,5	2	std412105	std412105-HDZ
STRUT-стойка двойная 41x21x600 мм EKF	41	21	600	2,5	2,4	std412106	std412106-HDZ
STRUT-стойка двойная 41x21x700 мм EKF	41	21	700	2,5	2,8	std412107	std412107-HDZ
STRUT-стойка двойная 41x21x800 мм EKF	41	21	800	2,5	3,2	std412108	std412108-HDZ
STRUT-стойка двойная 41x21x900 мм EKF	41	21	900	2,5	3,6	std412109	std412109-HDZ
STRUT-стойка двойная 41x21x1000 мм EKF	41	21	1000	2,5	4,01	std412110	std412110-HDZ
STRUT-стойка двойная 41x21x1100 мм EKF	41	21	1100	2,5	4,41	std412111	std412111-HDZ
STRUT-стойка двойная 41x21x1200 мм EKF	41	21	1200	2,5	4,81	std412112	std412112-HDZ
STRUT-стойка двойная 41x21x1300 мм EKF	41	21	1300	2,5	5,21	std412113	std412113-HDZ
STRUT-стойка двойная 41x21x1400 мм EKF	41	21	1400	2,5	5,61	std412114	std412114-HDZ
STRUT-стойка двойная 41x21x1500 мм EKF	41	21	1500	2,5	6,01	std412115	std412115-HDZ
STRUT-стойка двойная 41x21x1600 мм EKF	41	21	1600	2,5	6,41	std412116	std412116-HDZ
STRUT-стойка двойная 41x21x1700 мм EKF	41	21	1700	2,5	6,81	std412117	std412117-HDZ
STRUT-стойка двойная 41x21x1800 мм EKF	41	21	1800	2,5	7,21	std412118	std412118-HDZ
STRUT-стойка двойная 41x21x1900 мм EKF	41	21	1900	2,5	7,61	std412119	std412119-HDZ
STRUT-стойка двойная 41x21x2000 мм EKF	41	21	2000	2,5	8,02	std412120	std412120-HDZ
STRUT-стойка двойная 41x21x2100 мм EKF	41	21	2100	2,5	8,42	std412121	std412121-HDZ
STRUT-стойка двойная 41x21x2200 мм EKF	41	21	2200	2,5	8,82	std412122	std412122-HDZ
STRUT-стойка двойная 41x21x2300 мм EKF	41	21	2300	2,5	9,22	std412123	std412123-HDZ
STRUT-стойка двойная 41x21x2400 мм EKF	41	21	2400	2,5	9,62	std412124	std412124-HDZ
STRUT-стойка двойная 41x21x2500 мм EKF	41	21	2500	2,5	10,02	std412125	std412125-HDZ
STRUT-стойка двойная 41x21x2600 мм EKF	41	21	2600	2,5	10,42	std412126	std412126-HDZ
STRUT-стойка двойная 41x21x2700 мм EKF	41	21	2700	2,5	10,82	std412127	std412127-HDZ
STRUT-стойка двойная 41x21x2800 мм EKF	41	21	2800	2,5	11,22	std412128	std412128-HDZ
STRUT-стойка двойная 41x21x2900 мм EKF	41	21	2900	2,5	11,62	std412129	std412129-HDZ
STRUT-стойка двойная 41x21x3000 мм EKF	41	21	3000	2,5	12,03	std412130	std412130-HDZ



Изображение	Наименование	Ширина, мм	Высота, мм	Длина, мм	Толщина, мм	Масса, кг/шт	Артикул, исп.1	Артикул, исп.2
-------------	--------------	------------	------------	-----------	-------------	--------------	----------------	----------------

STRUT-стойки

	STRUT-стойка 41x41мм, осн. 200 мм EKF	41	41	200	2,5	1,14	sts414120	sts414120-HDZ
	STRUT-стойка 41x41мм, осн. 300 мм EKF	41	41	300	2,5	1,38	sts414130	sts414130-HDZ
	STRUT-стойка 41x41мм, осн. 400 мм EKF	41	41	400	2,5	1,61	sts414140	sts414140-HDZ
	STRUT-стойка 41x41мм, осн. 500 мм EKF	41	41	500	2,5	1,85	sts414150	sts414150-HDZ
	STRUT-стойка 41x41мм, осн. 600 мм EKF	41	41	600	2,5	2,09	sts414160	sts414160-HDZ
	STRUT-стойка 41x41мм, осн. 700 мм EKF	41	41	700	2,5	2,32	sts414170	sts414170-HDZ
	STRUT-стойка 41x41мм, осн. 800 мм EKF	41	41	800	2,5	2,56	sts414180	sts414180-HDZ
	STRUT-стойка 41x41мм, осн. 900 мм EKF	41	41	900	2,5	2,79	sts414190	sts414190-HDZ
	STRUT-стойка 41x41мм, осн. 1000 мм EKF	41	41	1000	2,5	3,03	sts4141100	sts4141100-HDZ
	STRUT-стойка 41x41мм, осн. 1100 мм EKF	41	41	1100	2,5	3,27	sts4141110	sts4141110-HDZ
	STRUT-стойка 41x41мм, осн. 1200 мм EKF	41	41	1200	2,5	3,5	sts4141120	sts4141120-HDZ
	STRUT-стойка 41x41мм, осн. 1300 мм EKF	41	41	1300	2,5	3,74	sts4141130	sts4141130-HDZ
	STRUT-стойка 41x41мм, осн. 1400 мм EKF	41	41	1400	2,5	3,97	sts4141140	sts4141140-HDZ
	STRUT-стойка 41x41мм, осн. 1500 мм EKF	41	41	1500	2,5	4,21	sts4141150	sts4141150-HDZ
	STRUT-стойка 41x41мм, осн. 1600 мм EKF	41	41	1600	2,5	4,45	sts4141160	sts4141160-HDZ
	STRUT-стойка 41x41мм, осн. 1700 мм EKF	41	41	1700	2,5	4,68	sts4141170	sts4141170-HDZ
	STRUT-стойка 41x41мм, осн. 1800 мм EKF	41	41	1800	2,5	4,92	sts4141180	sts4141180-HDZ
	STRUT-стойка 41x41мм, осн. 1900 мм EKF	41	41	1900	2,5	5,15	sts4141190	sts4141190-HDZ
	STRUT-стойка 41x41мм, осн. 2000 мм EKF	41	41	2000	2,5	5,39	sts4141200	sts4141200-HDZ
	STRUT-стойка 41x41мм, осн. 2100 мм EKF	41	41	2100	2,5	5,63	sts4141210	sts4141210-HDZ
STRUT-стойка 41x41мм, осн. 2200 мм EKF	41	41	2200	2,5	5,86	sts4141220	sts4141220-HDZ	
STRUT-стойка 41x41мм, осн. 2300 мм EKF	41	41	2300	2,5	6,1	sts4141230	sts4141230-HDZ	
STRUT-стойка 41x41мм, осн. 2400 мм EKF	41	41	2400	2,5	6,33	sts4141240	sts4141240-HDZ	
STRUT-стойка 41x41мм, осн. 2500 мм EKF	41	41	2500	2,5	6,57	sts4141250	sts4141250-HDZ	
STRUT-стойка 41x41мм, осн. 2600 мм EKF	41	41	2600	2,5	6,81	sts4141260	sts4141260-HDZ	
STRUT-стойка 41x41мм, осн. 2700 мм EKF	41	41	2700	2,5	7,04	sts4141270	sts4141270-HDZ	
STRUT-стойка 41x41мм, осн. 2800 мм EKF	41	41	2800	2,5	7,28	sts4141280	sts4141280-HDZ	
STRUT-стойка 41x41мм, осн. 2900 мм EKF	41	41	2900	2,5	7,51	sts4141290	sts4141290-HDZ	
STRUT-стойка 41x41мм, осн. 3000 мм EKF	41	41	3000	2,5	7,75	sts4141300	sts4141300-HDZ	
	STRUT-стойка двойная 41x41x200 мм EKF	41	41	200	2,5	1,61	stsd414102	stsd414102-HDZ
	STRUT-стойка двойная 41x41x300 мм EKF	41	41	300	2,5	2,09	stsd414103	stsd414103-HDZ
	STRUT-стойка двойная 41x41x400 мм EKF	41	41	400	2,5	2,56	stsd414104	stsd414104-HDZ
	STRUT-стойка двойная 41x41x500 мм EKF	41	41	500	2,5	3,03	stsd414105	stsd414105-HDZ
	STRUT-стойка двойная 41x41x600 мм EKF	41	41	600	2,5	3,5	stsd414106	stsd414106-HDZ
	STRUT-стойка двойная 41x41x700 мм EKF	41	41	700	2,5	3,97	stsd414107	stsd414107-HDZ
	STRUT-стойка двойная 41x41x800 мм EKF	41	41	800	2,5	4,45	stsd414108	stsd414108-HDZ
	STRUT-стойка двойная 41x41x900 мм EKF	41	41	900	2,5	4,92	stsd414109	stsd414109-HDZ
	STRUT-стойка двойная 41x41x1000 мм EKF	41	41	1000	2,5	5,39	stsd414110	stsd414110-HDZ
	STRUT-стойка двойная 41x41x1100 мм EKF	41	41	1100	2,5	5,86	stsd414111	stsd414111-HDZ
	STRUT-стойка двойная 41x41x1200 мм EKF	41	41	1200	2,5	6,33	stsd414112	stsd414112-HDZ
	STRUT-стойка двойная 41x41x1300 мм EKF	41	41	1300	2,5	6,81	stsd414113	stsd414113-HDZ
	STRUT-стойка двойная 41x41x1400 мм EKF	41	41	1400	2,5	7,28	stsd414114	stsd414114-HDZ
	STRUT-стойка двойная 41x41x1500 мм EKF	41	41	1500	2,5	7,75	stsd414115	stsd414115-HDZ
	STRUT-стойка двойная 41x41x1600 мм EKF	41	41	1600	2,5	8,22	stsd414116	stsd414116-HDZ
	STRUT-стойка двойная 41x41x1700 мм EKF	41	41	1700	2,5	8,69	stsd414117	stsd414117-HDZ
	STRUT-стойка двойная 41x41x1800 мм EKF	41	41	1800	2,5	9,17	stsd414118	stsd414118-HDZ
	STRUT-стойка двойная 41x41x1900 мм EKF	41	41	1900	2,5	9,64	stsd414119	stsd414119-HDZ
	STRUT-стойка двойная 41x41x2000 мм EKF	41	41	2000	2,5	10,11	stsd414120	stsd414120-HDZ
	STRUT-стойка двойная 41x41x2100 мм EKF	41	41	2100	2,5	10,58	stsd414121	stsd414121-HDZ
STRUT-стойка двойная 41x41x2200 мм EKF	41	41	2200	2,5	11,05	stsd414122	stsd414122-HDZ	
STRUT-стойка двойная 41x41x2300 мм EKF	41	41	2300	2,5	11,53	stsd414123	stsd414123-HDZ	
STRUT-стойка двойная 41x41x2400 мм EKF	41	41	2400	2,5	12	stsd414124	stsd414124-HDZ	
STRUT-стойка двойная 41x41x2500 мм EKF	41	41	2500	2,5	12,47	stsd414125	stsd414125-HDZ	
STRUT-стойка двойная 41x41x2600 мм EKF	41	41	2600	2,5	12,94	stsd414126	stsd414126-HDZ	
STRUT-стойка двойная 41x41x2700 мм EKF	41	41	2700	2,5	13,41	stsd414127	stsd414127-HDZ	
STRUT-стойка двойная 41x41x2800 мм EKF	41	41	2800	2,5	13,89	stsd414128	stsd414128-HDZ	
STRUT-стойка двойная 41x41x2900 мм EKF	41	41	2900	2,5	14,36	stsd414129	stsd414129-HDZ	
STRUT-стойка двойная 41x41x3000 мм EKF	41	41	3000	2,5	14,83	stsd414130	stsd414130-HDZ	

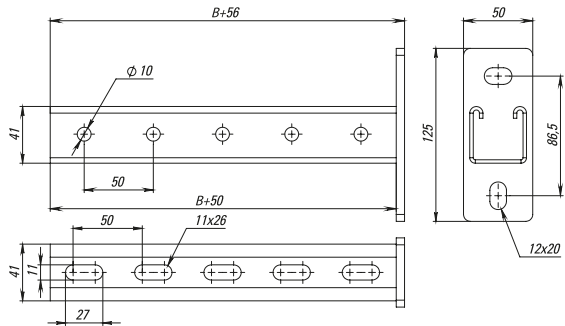
Изображение	Наименование	Ширина, мм	Высота, мм	Длина, мм	Толщина, мм	Масса, кг/шт	Артикул, исп.1	Артикул, исп.2
	STRUT-консоль 41x21мм, осн. 250 мм EKF PROxima	41	21	250	2,5	0,5	stk412125	stk412125-HDZ
	STRUT-консоль 41x21мм, осн. 350 мм EKF PROxima	41	21	350	2,5	0,69	stk412135	stk412135-HDZ
	STRUT-консоль 41x21мм, осн. 450 мм EKF PROxima	41	21	450	2,5	0,93	stk412145	stk412145-HDZ
	STRUT-консоль 41x21 мм, осн. 550 мм EKF PROxima	41	21	550	2,5	1,14	stk412155	stk412155-HDZ
	STRUT-консоль 41x21мм, осн. 650 мм EKF PROxima	41	21	650	2,5	1,34	stk412165	stk412165-HDZ
	STRUT-консоль двойная 41x21 мм, осн. 250 мм EKF PROxima	41	42	250	2,5	0,91	stkd412125	stkd412125-HDZ
	STRUT-консоль двойная 41x21 мм, осн. 350 мм EKF PROxima	41	42	350	2,5	1,27	stkd412135	stkd412135-HDZ
	STRUT-консоль двойная 41x21 мм, осн. 450 мм EKF PROxima	41	42	450	2,5	1,68	stkd412145	stkd412145-HDZ
	STRUT-консоль двойная 41x21 мм, осн. 550 мм EKF PROxima	41	42	550	2,5	2,05	stkd412155	stkd412155-HDZ
	STRUT-консоль двойная 41x21 мм, осн. 650 мм EKF PROxima	41	42	650	2,5	2,43	stkd412165	stkd412165-HDZ
	STRUT-консоль 41x41 мм, осн. 250 мм EKF PROxima	41	41	250	2,5	0,89	stk414125	stk414125-HDZ
	STRUT-консоль 41x41 мм, осн. 350 мм EKF PROxima	41	41	350	2,5	1,13	stk414135	stk414135-HDZ
	STRUT-консоль 41x41 мм, осн. 450 мм EKF PROxima	41	41	450	2,5	1,46	stk414145	stk414145-HDZ
	STRUT-консоль 41x41 мм, осн. 550 мм EKF PROxima	41	41	550	2,5	1,7	stk414155	stk414155-HDZ
	STRUT-консоль 41x41 мм, осн. 650 мм EKF PROxima	41	41	650	2,5	1,93	stk414165	stk414165-HDZ

Изображение	Наименование	Ширина, мм	Высота, мм	Длина, мм	Толщина, мм	Масса, кг/шт	Артикул, исп.1	Артикул, исп.2
 	STRUT-консоль двойная 41x41 мм, осн. 250 мм EKF PROxima	41	82	250	2,5	1,61	stkd414125	stkd414125-HDZ
	STRUT-консоль двойная 41x41 мм, осн. 350 мм EKF PROxima	41	82	350	2,5	2,08	stkd414135	stkd414135-HDZ
	STRUT-консоль двойная 41x41 мм, осн. 450 мм EKF PROxima	41	82	450	2,5	2,69	stkd414145	stkd414145-HDZ
	STRUT-консоль двойная 41x41 мм, осн. 550 мм EKF PROxima	41	82	550	2,5	3,17	stkd414155	stkd414155-HDZ
	STRUT-консоль двойная 41x41 мм, осн. 650 мм EKF PROxima	41	82	650	2,5	3,64	stkd414165	stkd414165-HDZ

Изображение	Наименование	Ширина, мм	Высота, мм	Длина, мм	Диам. отверстия, мм	Масса, кг	Артикул, исп.1	Артикул, исп.2
	STRUT-гайка канальная М6 EKF PROxima	19	6	35	M6	0,024	stgM6	stgM6-HDZ
	STRUT-гайка канальная М8 EKF PROxima	19	6	35	M8	0,023	stgM8	stgM8-HDZ
	STRUT-гайка канальная М10 EKF PROxima	19	6	35	M10	0,036	stgM10	stgM10-HDZ
	STRUT-гайка канальная М12 EKF PROxima	19	6	35	M12	0,035	stgM12	stgM12-HDZ
	STRUT-гайка канальная с короткой пружиной М6 EKF PROxima	19	21	35	M6	0,026	stgkpM6	-
	STRUT-гайка канальная с короткой пружиной М8 EKF PROxima	19	21	35	M8	0,024	stgkpM8	-
	STRUT-гайка канальная с короткой пружиной М10 EKF PROxima	19	21	35	M10	0,032	stgkpM10	-
	STRUT-гайка канальная с короткой пружиной М12 EKF PROxima	19	21	35	M12	0,03	stgkpM12	-
	STRUT-гайка канальная с длинной пружиной М6 EKF PROxima	19	41	35	M6	0,027	stgdpM6	-
	STRUT-гайка канальная с длинной пружиной М8 EKF PROxima	19	41	35	M8	0,025	stgdpM8	-
	STRUT-гайка канальная с длинной пружиной М10 EKF PROxima	19	41	35	M10	0,033	stgdpM10	-
	STRUT-гайка канальная с длинной пружиной М12 EKF PROxima	19	41	35	M12	0,035	stgdpM12	-

Изображение	Наименование	Ширина, мм	Высота, мм	Длина, мм	Диам. отверстия, мм	Масса, кг	Артикул, исп. 1	Артикул, исп. 2
	STRUT-пластина 1 отверстие EKF PROxima	40	5	40	13	0,045	stp1	stp1-HDZ
	STRUT-пластина 2 отверстия EKF PROxima	40	5	85	13	0,13	stp2	stp2-HDZ
	STRUT-пластина 3 отверстия EKF PROxima	40	5	140	13	0,2	stp3	stp3-HDZ
	STRUT-пластина 4 отверстия EKF PROxima	40	5	160	13	0,3	stp4	stp4-HDZ
	STRUT-пластина 5 отверстий EKF PROxima	40	5	200	13	0,35	stp5	stp5-HDZ
	STRUT-пластина L-образная 3 отверстия EKF PROxima	89	5	89	13	0,21	stpl3	stpl3-HDZ
	STRUT-пластина П-образная 5 отверстий EKF PROxima	40	48	125	13	0,32	stpp5	stpp5-HDZ
	STRUT-пластина Т-образная 4 отверстия EKF PROxima	89	5	138	13	0,26	stpt	stpt-HDZ
	STRUT-пластина угловая 135 гр. 2 отверстия EKF PROxima	40	20	75	13	0,2	stpu2135	stpu2135-HDZ
	STRUT-пластина угловая 135 гр. 4 отверстия EKF PROxima	40	85	210	13	0,3	stpu4135	stpu4135-HDZ

Изображение	Наименование	Ширина, мм	Высота, мм	Длина, мм	Диам. отверстия, мм	Масса, кг	Артикул, исп. 1	Артикул, исп. 2
	STRUT-пластина угловая 45 гр. 4 отверстия EKF PROxima	40	75	72	13	0,3	stpu445	stpu445-HDZ
	STRUT-пластина угловая 90 гр. 2 отверстия EKF PROxima	40	45	45	13	0,13	stpu2	stpu2-HDZ
	STRUT-пластина угловая 90 гр. 3 отверстия EKF PROxima	40	45	105	13	0,2	stpu3	stpu3-HDZ
	STRUT-пластина угловая 90 гр. 4 отверстия EKF PROxima	40	85	85	13	0,3	stpu4	stpu4-HDZ
	STRUT-пластина X-образная 5 отверстий EKF PROxima	138	5	138	13	0,31	stpx	stpx-HDZ
	STRUT-подвес двойной EKF PROxima	120	106	120	13	1,75	stpd	stpd-HDZ
	STRUT-подвес одинарный 120x120 мм EKF PROxima	120	106	120	13	0,99	stpo	stpo-HDZ
	STRUT-подвес одинарный, с узкой пяткой 140x60 мм EKF PROxima	140	106	60	13	0,84	stpou	stpou-HDZ
	Соединитель внутренний EKF PROxima	35	32	180	13	0,43	stsvu41	stsvu41-HDZ

Крепеж и метизы EKF PROxima

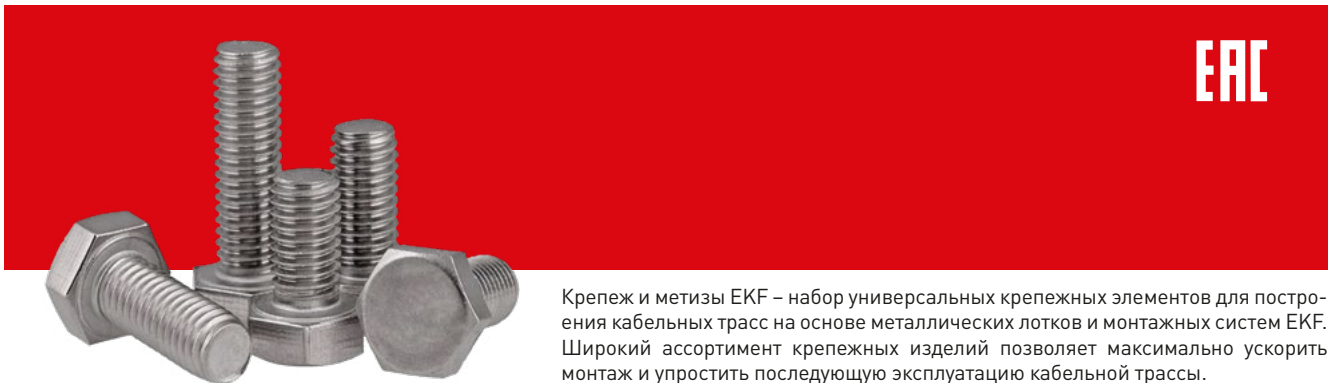

Крепеж и метизы EKF – набор универсальных крепежных элементов для построения кабельных трасс на основе металлических лотков и монтажных систем EKF. Широкий ассортимент крепежных изделий позволяет максимально ускорить монтаж и упростить последующую эксплуатацию кабельной трассы.













Промышленность



Медицина

Наука
и образованиеСоциальные
объектыТЦ, БЦ, вокзалы,
аэропорты, офисыГражданское
строительствоШирокий
ассортимент
крепежаВысокое качество
крепежа и метизовУдобная кратность
упаковок

Изображение	Наименование	Высота*, мм	Длина*, мм	Ширина*, В, мм	Масса*, кг	Артикул
	Анкер латунный забивной М6 EKF (100 шт.)	70	90	80	0,47	alzm6
	Анкер латунный забивной М8 EKF (100 шт.)	70	90	80	0,81	alzm8
	Анкер латунный забивной М10 EKF (50 шт.)	70	90	80	0,66	alzm10
	Анкер стальной забивной М6 EKF (100 шт.)	70	90	80	0,68	aszm6
	Анкер стальной забивной М8 EKF (100 шт.)	70	90	80	1,22	aszm8
	Анкер стальной забивной М10 EKF (50 шт.)	70	90	80	1,14	aszm10
	Болт анкерный с гайкой М8х40 EKF (150 шт.)	70	90	160	2,44	abgm8x40
	Болт анкерный с гайкой М8х65 EKF (100 шт.)	70	90	160	2,40	abgm8x65
	Болт анкерный с гайкой М8х85 EKF (80 шт.)	70	90	160	2,35	abgm8x85
	Болт анкерный с гайкой М10х40 EKF (100 шт.)	70	90	160	2,82	abgm10x40
	Болт анкерный с гайкой М10х50 EKF (80 шт.)	70	90	160	2,57	abgm10x50
	Болт анкерный с гайкой М10х75 EKF (50 шт.)	70	90	160	2,25	abgm10x75
	Болт анкерный с гайкой М10х95 EKF (30 шт.)	70	90	160	1,62	abgm10x95

Изображение	Наименование	Высота*, мм	Длина*, мм	Ширина* В, мм	Масса*, кг	Артикул
	Болт шестигранный М6х20 ЕКФ (200 шт.)	70	90	80	1,16	b6grm6x10
	Болт шестигранный М8х20 ЕКФ (100 шт.)	70	90	80	1,23	b6grm8x20
	Болт шестигранный М8х30 ЕКФ (60 шт.)	70	90	80	0,93	b6grm8x30
	Болт шестигранный М8х40 ЕКФ (50 шт.)	70	90	80	0,93	b6grm8x40
	Болт шестигранный М8х50 ЕКФ (50 шт.)	70	90	80	1,09	b6grm8x50
	Болт шестигранный М8х60 ЕКФ (40 шт.)	70	90	80	1,00	b6grm8x60
	Болт шестигранный М8х70 ЕКФ (30 шт.)	70	90	80	0,84	b6grm8x70
	Болт шестигранный М10х20 ЕКФ (50 шт.)	70	90	80	1,06	b6grm10x20
	Болт шестигранный М10х30 ЕКФ (30 шт.)	70	90	80	0,78	b6grm10x30
	Болт шестигранный М10х40 ЕКФ (30 шт.)	70	90	80	0,93	b6grm10x40
	Болт шестигранный М10х50 ЕКФ (30 шт.)	70	90	80	1,08	b6grm10x50
	Винт М5х8 ЕКФ (400 шт.)	70	90	80	1,14	wm5x8
	Винт М6х10 ЕКФ (200 шт.)	70	90	80	1,02	wm6x10
	Винт с квадратным подголовником М6х10 (200 шт.)	70	90	80	0,98	wkm6x10
	Винт с квадратным подголовником М6х20 (150 шт.)	70	90	80	1,070	wkm6x20
	Гайка с фланцем М6 ЕКФ (400 шт.)	70	90	80	1,38	gflm6
	Гайка с фланцем М8 ЕКФ (200 шт.)	70	90	80	1,20	gflm8
	Гайка с фланцем М10 ЕКФ (100 шт.)	70	90	80	1,10	gflm10
	Гайка соединительная М6 ЕКФ (100 шт.)	70	90	80	0,80	gsm6
	Гайка соединительная М8 ЕКФ (50 шт.)	70	90	80	0,90	gsm8
	Гайка соединительная М10 ЕКФ (30 шт.)	70	90	80	1,20	gsm10
	Гайка шестигранная М6 ЕКФ (500 шт.)	70	90	80	1,28	g6grm6
	Гайка шестигранная М8 ЕКФ (200 шт.)	70	90	80	1,11	g6grm8
	Гайка шестигранная М10 ЕКФ (100 шт.)	70	90	80	1,02	g6grm10
	Комплект соединительный 6х10 (винт М6+гайка) ЕКФ (200 шт.)	70	90	160	1,60	wgm6x10
	Комплект соединительный 6х16 (винт М6+гайка) ЕКФ (200 шт.)	70	90	160	1,76	wgm6x16
	Шайба плоская М6 ЕКФ (1000 шт.)	70	90	80	1,02	shpl6
	Шайба плоская М8 ЕКФ (500 шт.)	70	90	80	0,91	shpl8
	Шайба плоская М10 ЕКФ (300 шт.)	70	90	80	1,07	shpl10
	Шпилька М6х1000 ЕКФ (50 шт.)	250	1000	250	8,50	shpm6x1000
	Шпилька М6х2000 ЕКФ (50 шт.)	250	2000	250	17,00	shpm6x2000
	Шпилька М8х1000 ЕКФ (50 шт.)	350	1000	350	14,00	shpm8x1000
	Шпилька М8х2000 ЕКФ (25 шт.)	350	2000	350	14,00	shpm8x2000
	Шпилька М10х1000 ЕКФ (50 шт.)	450	1000	450	23,50	shpm10x1000
	Шпилька М10х2000 ЕКФ (25 шт.)	450	2000	450	23,50	shpm10x2000

Изображение	Наименование	Высота*, мм	Длина*, мм	Ширина* В, мм	Масса*, кг	Артикул
	Винтовой соединительный комплект одинарный 6x20 (винт М6+гайка) ЕКФ	90	80	70	1	vco6x20
	Винтовой соединительный комплект двойной 6x20 (винт М6+гайка) ЕКФ				1,5	vc6d6x20
	Струбцина монтажная М10 ЕКФ				16	SM10
	Струбцина монтажная М8 ЕКФ	11	SM8			
	Хомут стальной 1 1/2" (47-52 мм), с уплотнителем ЕКФ	303	203	105	13,2	hsu1112
	Хомут стальной 1 1/4" (40-45 мм), с уплотнителем ЕКФ				13,1	hsu1114
	Хомут стальной 1" (32-37 мм), с уплотнителем ЕКФ				6,4	hsu1100
	Хомут стальной 1/2" (20-24 мм), с уплотнителем ЕКФ				7,4	hsu1012
	Хомут стальной 2 1/2" (75-80 мм), с уплотнителем ЕКФ				11,8	hsu1212
	Хомут стальной 2" (59-65 мм), с уплотнителем ЕКФ				10,9	hsu1200
	Хомут стальной 3" (87-94 мм), с уплотнителем ЕКФ				11,5	hsu1300
	Хомут стальной 3/4" (25-29 мм), с уплотнителем ЕКФ				6,6	hsu1034
	Хомут стальной 3/8" (15-19 мм), с уплотнителем ЕКФ				7,5	hsu1038
	Хомут стальной 4" (107-116 мм), с уплотнителем ЕКФ				9,2	hsu1400
	Хомут стальной 1 1/2" (53-59 мм), без уплотнителя ЕКФ				11,2	hs2112
	Хомут стальной 1 1/4" (46-51 мм), без уплотнителя ЕКФ				11,1	hs2114
	Хомут стальной 1" (38-43 мм), без уплотнителя ЕКФ				5,5	hs2100
	Хомут стальной 1/2" (26-30 мм), без уплотнителя ЕКФ				6,3	hs2012
	Хомут стальной 2 1/2" (81-86 мм), без уплотнителя ЕКФ				10,0	hs2212
	Хомут стальной 2" (65-71 мм), без уплотнителя ЕКФ				9,2	hs2200
	Хомут стальной 3" (93-99 мм), без уплотнителя ЕКФ				9,8	hs2300
	Хомут стальной 3/4" (31-35 мм), без уплотнителя ЕКФ				5,6	hs2034
	Хомут стальной 3/8" (21-25 мм), без уплотнителя ЕКФ				6,4	hs2038
	Хомут стальной 4" (113-119 мм), без уплотнителя ЕКФ				7,8	hs2400

* - Габаритные размеры и масса в таблице приведены для упаковки.

Изображение	Наименование	Длина, м	Ширина, мм	Толщина, мм	Масса, кг	Артикул, исп. 1	Артикул, исп. 3
	Лента перфорированная монтажная прямая 12x0,55 (10 м) ЕКФ PROxima	10	12	0,55	0,490	lpmp12x0.55-10	lpmp12x0.55-10RAL
	Лента перфорированная монтажная прямая 12x0,55 (25 м) ЕКФ PROxima	25	12	0,55	1,290	lpmp12x0.55	lpmp12x0.55-25RAL
	Лента перфорированная монтажная прямая 20x0,55 (10 м) ЕКФ PROxima	10	20	0,55	0,817	lpmp20x0.55-10	lpmp20x0.55-10RAL
	Лента перфорированная монтажная прямая 20x0,55 (25 м) ЕКФ PROxima	25	20	0,55	2,043	lpmp20x0.55-25	lpmp20x0.55-25RAL
	Лента перфорированная монтажная прямая 20x0,7 (10 м) ЕКФ PROxima	10	20	0,7	1,040	lpmp20x0.7-10	lpmp20x0.7-10RAL
	Лента перфорированная монтажная прямая 20x0,7 (25 м) ЕКФ PROxima	25	20	0,7	2,600	lpmp20x0.7	lpmp20x0.7-25RAL
	Лента перфорированная монтажная прямая 20x1,0 (10 м) ЕКФ PROxima	10	20	1	1,486	lpmp20x1.0-10	lpmp20x1.0-10RAL
	Лента перфорированная монтажная прямая 20x1,0 (25 м) ЕКФ PROxima	25	20	1	3,714	lpmp20x1.0	lpmp20x1.0-25RAL
	Лента перфорированная монтажная волна 12x0,55 (10 м) ЕКФ PROxima	10	12	0,55	0,468	lpmv12x0.55-10	lpmv12x0.55-10RAL
	Лента перфорированная монтажная волна 12x0,55 (25 м) ЕКФ PROxima	25	12	0,55	1,170	lpmv12x0.55-25	lpmv12x0.55-25RAL
	Лента перфорированная монтажная волна 17x0,55 (10 м) ЕКФ PROxima	10	17	0,55	0,663	lpmv17x0.55-10	lpmv17x0.55-10RAL
	Лента перфорированная монтажная волна 17x0,55 (25 м) ЕКФ PROxima	25	17	0,55	1,657	lpmv17x0.55-25	lpmv17x0.55-25RAL

Балочные зажимы EKF PROxima



Балочные зажимы могут быть использованы в различного рода конструкциях со стальными опорами и помогают решить сразу две основные проблемы, возникающие у строительных и ремонтных бригад в процессе прокладки инженерных коммуникаций в зданиях и сооружениях, построенных на базе балок и несущих профилей: первая – крепление коммуникаций на несущей балке без нарушения целостности конструкции, а также повышения риска ослабления балки/профиля, и вторая – максимальная экономия времени монтажа, не теряя при этом в качестве и надежности конструкции, ведь для монтажа и начала использования балочного зажима достаточно одного удара молотка по зажиму. Благодаря термодиффузионному покрытию поверхность всех балочных зажимов EKF обладает повышенной коррозионной стойкостью и сохраняет свой внешний вид на протяжении всего срока эксплуатации изделия. Монтаж балочных зажимов EKF осуществляется без сварки и сверления, что значительно упрощает и ускоряет сам процесс, а также дает наглядное представление о результате.



Система балочных зажимов EKF применима как в новых, так и в реконструируемых зданиях, бизнес и торговых центрах, где есть открытые несущие конструкции в виде балок, а не плиты перекрытия, как, например, в жилых домах.

Для открытой и скрытой прокладки инженерных коммуникаций, таких как кабельные трассы, трубы различного назначения, подвесы, информационные и указательные таблицы («вход/выход», направление движения и др.), системы освещения и аварийного освещения. Простота конструкции и монтажа позволяет задействовать менее квалифицированные кадры и применять балочные зажимы, не опасаясь нанести вред конструкции здания.

Примеры балочных зажимов различного типа



Универсальный балочный зажим



Зажим балочный под перфоленту



Зажим балочный с резьбой М6

Универсальный балочный зажим с отверстием диаметром 6 мм предназначен для организации системы подвесов с помощью металлических тросов, болтовых соединений с резьбой М6 и меньше, а также иных вариантов опусков.

Зажим балочный под перфоленту можно использовать при прокладке труб большого диаметра, например, при прокладке систем дымоудаления или вентиляции, в тех местах здания, где нет возможности закрепить трассу под крышей или вдоль стены.

Зажим балочный с резьбой М6 предназначен для организации опусков трасс систем освещения, аварийной сигнализации и оповещения, а также систем подвесов с помощью шпилек и может быть включен в состав лотковой трассы.



Для монтажа и начала использования достаточно одного удара молотка по зажиму



Благодаря диффузионному покрытию поверхность обладает повышенной коррозионной стойкостью

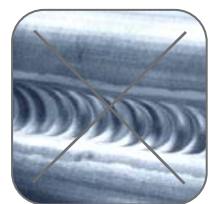









Монтаж осуществляется без сверления



Сохраняет свой внешний вид на протяжении всего срока эксплуатации



Быстрый и простой монтаж

Изображение	Наименование	Нагрузка, кг	Артикул
	Зажим балочный 3–8 мм EKF PROxima	90	ZB3-8
	Зажим балочный 8–14 мм EKF PROxima	160	ZB8-14
	Зажим балочный 3–8 мм с резьбой M6 EKF PROxima	90	ZB3-8-M6
	Зажим балочный 8–14 мм с резьбой M6 EKF PROxima	160	ZB8-14-M6
	Зажим балочный 3–8 мм с отгибом и резьбой M6 EKF PROxima	15	ZB3-8-M6G
	Зажим балочный 8–14 мм с отгибом и резьбой M6 EKF PROxima	20	ZB8-14-M6G
	Зажим балочный 3–8 мм с винтом M6x9 EKF PROxima	90	ZB3-8-V6x9
	Зажим балочный 8–14 мм с винтом M6x9 EKF PROxima	160	ZB8-14-V6x9
	Зажим балочный 3–8 мм с отгибом и винтом M6x9 EKF PROxima	15	ZB3-8-V6x9G
	Зажим балочный 8–14 мм с отгибом и винтом M6x9 EKF PROxima	20	ZB8-14-V6x9G
	Зажим балочный 3–8 мм под нейлоновую стяжку EKF PROxima	20	ZB3-8-S
	Зажим балочный 8–14 мм под нейлоновую стяжку EKF PROxima	20	ZB8-14-S
	Зажим балочный 3–8 мм под нейлоновую стяжку внут. EKF PROxima	20	ZB3-8-SV
	Зажим балочный 8–14 мм под нейлоновую стяжку внут. EKF PROxima	20	ZB8-14-SV
	Зажим балочный 3–8 мм под перфорированную ленту EKF PROxima	90	ZB3-8-PL
	Зажим балочный 8–14 мм под перфорированную ленту EKF PROxima	160	ZB8-14-PL
	Зажим балочный 3–8 мм под трубу 20 мм EKF PROxima	–	ZB3-8-Tr20
	Зажим балочный 8–14 мм под трубу 20 мм EKF PROxima	–	ZB8-14-Tr20

Изображение	Наименование	Нагрузка, кг	Артикул
	Зажим балочный 3–8 мм под трубу двойной 20 мм EKF PROxima	-	ZB3-8-Tr20W
	Зажим балочный 8–14 мм под трубу двойной 20 мм EKF PROxima	-	ZB8-14-Tr20W
	Зажим балочный 3–8 мм с пластиной EKF PROxima	-	ZB3-8-Pls
	Зажим балочный 8–14 мм с пластиной EKF PROxima	-	ZB8-14-Pls
	Балочный зажим 3–8мм под трубу 25 мм EKF PROxima	-	BZ3-8-T25
	Балочный зажим 8–14мм под трубу 25 мм EKF PROxima		BZ8-14-T25
	Балочный зажим 3–8мм под трубу 32 мм EKF PROxima		BZ3-8-T32
	Балочный зажим 8–14мм под трубу 32 мм EKF PROxima		BZ8-14-T32
	Вертикальный балочный зажим 1–5 мм EKF PROxima	70	VBZ1-5
	Вертикальный балочный зажим 1–5 мм с отгибом и резьбой M6 EKF PROxima	15	VBZ1-5-M6G
	Вертикальный балочный зажим 1–5 мм под нейлоновую стяжку EKF PROxima	15	VBZ1-5-S
	Вертикальный балочный зажим 1–5 мм под перфоленту EKF PROxima	45	VBZ1-5-P
	Вертикальный балочный зажим 1–5 мм под трубу 20мм EKF PROxima	-	VBZ1-5-T20
	Вертикальный балочный зажим 1–5 мм под трубу 25мм EKF PROxima		VBZ1-5-T25
	Вертикальный балочный зажим 1–5 мм под трубу 32мм EKF PROxima		VBZ1-5-T32
	Зажим под трубу 20 мм EKF PROxima	-	T20
	Зажим под трубу 25 мм EKF PROxima		T25
	Зажим под трубу 32 мм EKF PROxima		T32